

Sunea Screen 40 io

FR NOTICE
DE ANLEITUNG
EN INSTRUCTIONS
IT ISTRUZIONI
NL HANDLEIDING

ES MANUAL
DA BRUGSVEJLEDNING
SV BRUKSANVISNING
NO BRUKSANVISNING
FI KÄYTTÖOHJE

NOTICE ORIGINALE

Cette notice s'applique à toutes les motorisations Sunea Screen screen 40 io dont les déclinaisons sont disponibles au catalogue en vigueur.

SOMMAIRE

1. Informations préalables	3	3. Utilisation et maintenance	10
1.1 Domaine d'application	3	3.1. Touches Montée et Descente	10
1.2 Responsabilité	4	3.2. Fonction STOP	10
2. Installation	4	3.3. Position favorite (my)	10
2.1. Montage	4	3.4. Fonctionnement avec un capteur Somfy	10
2.2. Câblage	5	3.5. Réglages supplémentaires	10
2.3. Mise en service	6	3.6. Astuces et conseils d'utilisation	11
2.4. Astuces et conseils d'installation	9	4. Données techniques	11

1. INFORMATIONS PRÉALABLES

1.1 DOMAINE D'APPLICATION

Les motorisations Sunea Screen 40 io sont conçues pour motoriser tous types de stores verticaux d'extérieurs (sans verrous), de lambrequin et de stores à bras verticaux.

L'installateur, professionnel de la motorisation et de l'automatisation de l'habitat doit s'assurer que l'installation du produit motorisé une fois installé respecte les normes en vigueur dans le pays de mise en service comme notamment la norme sur les stores d'extérieur EN 13561.

1.2 RESPONSABILITÉ

Avant d'installer et d'utiliser la motorisation, lire attentivement cette notice. Outre les instructions décrites dans cette notice, respecter également les consignes détaillées dans le document joint **Consignes de sécurité**.

La motorisation doit être installée par un professionnel de la motorisation et de l'automatisation de l'habitat, conformément aux instructions de Somfy et à la réglementation applicable dans le pays de mise en service.

Toute utilisation de la motorisation hors du domaine d'application décrit ci-dessus est interdite. Elle exclurait, comme tout irrespect des instructions figurant dans cette notice et dans le document joint **Consignes de sécurité**, toute responsabilité et garantie de Somfy.

L'installateur doit informer ses clients des conditions d'utilisation et de maintenance de la motorisation et doit leur transmettre les instructions d'utilisation et de maintenance, ainsi que le document joint **Consignes de sécurité**, après l'installation de la motorisation. Toute opération de Service Après-Vente sur la motorisation nécessite l'intervention d'un professionnel de la motorisation et de l'automatisation de l'habitat.

Si un doute apparaît lors de l'installation de la motorisation ou pour obtenir des informations complémentaires, consulter un interlocuteur Somfy ou aller sur le site www.somfy.com.



Avertissement Sécurité!



Attention!



Information

▲ Montée

▼ Descente

2. INSTALLATION

 Consignes à suivre **impérativement** par le professionnel de la motorisation et de l'automatisation de l'habitat réalisant l'installation de la motorisation.

 Ne jamais laisser tomber, choquer, percer, immerger la motorisation.

 Installer un point de commande individuel pour chaque motorisation.

2.1. MONTAGE

2.1.1. Préparation de la motorisation

 S'assurer que le diamètre intérieur du tube est supérieur ou égal à 37 mm.

1) Monter les accessoires nécessaires à l'intégration de la motorisation dans le tube d'enroulement :

- Soit uniquement la roue **a** sur la motorisation.
- Soit la couronne **b** et la roue **c** sur la motorisation.

2) Mesurer la longueur (L1) entre le bord intérieur de la tête de la motorisation et l'extrémité de la roue.

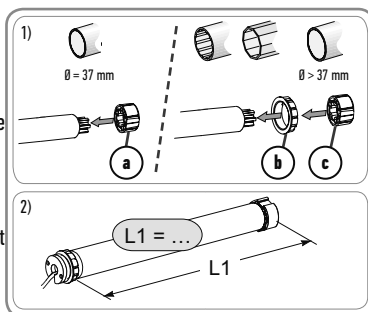

2.1.2. Préparation du tube

- 1) Couper le tube d'enroulement à la longueur désirée en fonction du produit motorisé.
- 2) Ébavurer le tube d'enroulement et éliminer les copeaux.
- 3) Pour les tubes d'enroulement lisses à l'intérieur, découper une encoche selon les cotes suivantes :

	d	e
∅ 40 x 1	6 mm	8.5 mm
∅ 40 x 1.5	7 mm	8.5 mm

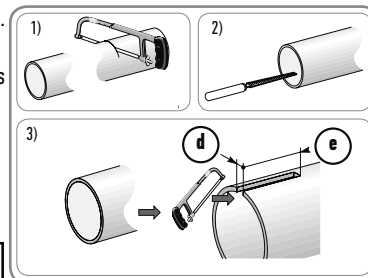

2.1.3. Assemblage motorisation - tube

1) Glisser la motorisation dans le tube d'enroulement.

Pour les tubes d'enroulement lisses à l'intérieur, positionner l'encoche découpée sur l'ergot de la couronne.

2) Fixer le tube d'enroulement sur la roue avec des vis ou des rivets pop suivant la longueur (L1).

 Les vis ou les rivets pop ne doivent pas être fixés sur la motorisation mais uniquement sur la roue.

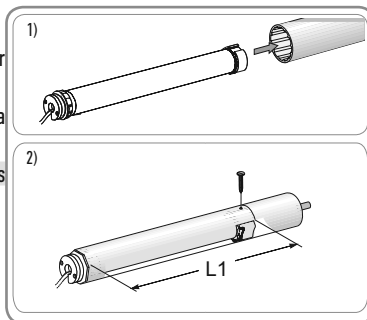

2.1.4. Montage de l'ensemble tube - motorisation

1) Monter et fixer l'ensemble tube-motorisation sur le support embout (f) et sur le support motorisation (g) :

 S'assurer que l'ensemble tube-motorisation est verrouillé sur le support embout. Cette opération permet d'éviter à l'ensemble tube-motorisation de sortir de la fixation du support embout.

2) Suivant le type de support, visser l'adaptateur sur la tête moteur.

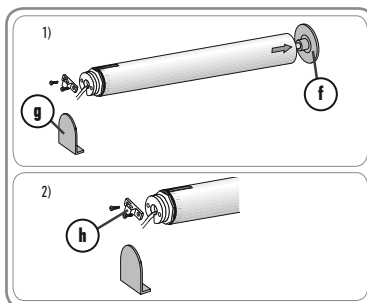

2.2. CÂBLAGE

 Respecter la Norme NF C 15-100 pour les installations électriques.

Les câbles traversant une paroi métallique doivent être protégés et isolés par un manchon ou un fourreau.

Attacher les câbles pour éviter tout contact avec une partie en mouvement.

Si la motorisation est utilisée en extérieur, et si le câble d'alimentation est de type H05 VVF alors installer le câble dans un conduit résistant aux UV, par exemple sous goutte.

Le câble du Sunea Screen 40 io n'est pas démontable. S'il est endommagé, retourner la motorisation au SAV.

 Toujours faire une boucle sur le câble d'alimentation pour éviter la pénétration d'eau dans la motorisation !

Laisser le câble d'alimentation de la motorisation accessible : il doit pouvoir être remplacé facilement.

- Couper l'alimentation secteur.
- Connecter la motorisation selon les informations du tableau ci-dessous :

	Neutre (N)	Phase (L)	Terre(⊥)
230 V ~ 50 Hz	Bleu	Marron	-

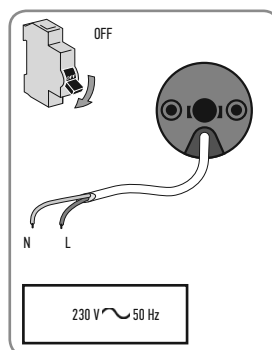

2.3. MISE EN SERVICE

2.3.1. Pré-enregistrement du point de commande

1) Mettre sous tension.

2) Appuyer en même temps sur les touches **A** / **V** du point de commande: Le produit motorisé fait un va-et-vient (rapide montée et descente), le point de commande est pré-enregistré dans le moteur.

La motorisation est en mode programmation pendant ≈ 10 min.

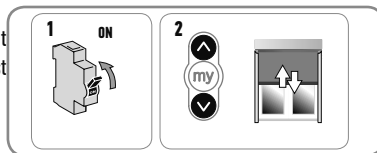

2.3.2. Contrôle du sens de rotation

1) Appuyer sur la touche **A** du point de commande:

a) Si le produit motorisé monte (a), le sens de rotation est correct : Passer au paragraphe «Réglage des fins de course».

b) Si le produit motorisé descend (b), le sens de rotation est incorrect : Passer à l'étape suivante.

2) Appuyer sur la touche **my** du point de commande jusqu'au va-et-vient du produit motorisé : Le sens de rotation est modifié.

3) Appuyer sur la touche **A** du point de commande pour contrôler le sens de rotation.

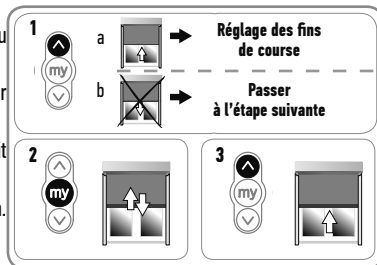

2.3.3. Réglage des fins de course

Réglage des fins de course en mode manuel

Pour les stores verticaux sans butée haute ou les stores à bras latéraux sans caisson, les fins de course haute et basse doivent être réglées.

i Les fins de course peuvent être réglées dans n'importe quel ordre.

1) Monter le produit motorisé en position haute souhaitée en appuyant sur la touche **A**.

2) Appuyer simultanément sur les touches **my** et **V** jusqu'au mouvement du produit motorisé.

La fin de course haute est mémorisé.

3) Appuyer sur la touche **my** quand le produit motorisé atteint la position basse souhaitée. Si besoin, ajuster la position du produit motorisé avec les touches **A** et **V**.

4) Appuyer simultanément sur les touches **my** et **A** jusqu'au mouvement du produit motorisé.

La fin de course basse est mémorisé. Le produit motorisé monte et s'arrête en position haute.

5) Pour confirmer les fins de courses, Appuyer sur la touche **my** jusqu'au va-et-vient du produit motorisé.

Les fins de courses sont enregistrées.

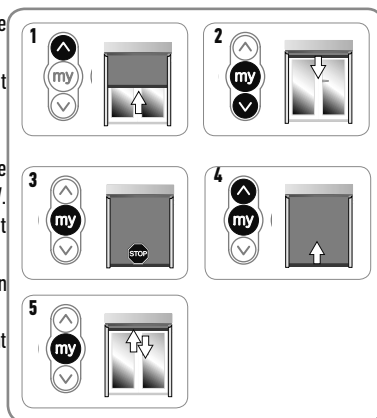

Réglage des fins de course en mode semi-automatique

Pour les stores avec butée haute (arrêt de la barre de charge sous le caisson), la fin de course haute se règle automatiquement alors que la fin de course basse doit être réglée.

Réglage fins de course haut automatique, bas manuel.

- 1) Descendre le produit motorisé en position basse souhaitée en appuyant sur la touche **V**.
- 2) Appuyer simultanément sur les touches **my** et **A** jusqu'au mouvement de montée du produit motorisé, le fin de course bas est réglé.
- 3) Appuyer sur la touche **my** pour stopper le produit motorisé.
- 4) Pour confirmer les fins de courses, Appuyer sur la touche **my** jusqu'au va-et-vient du produit motorisé.

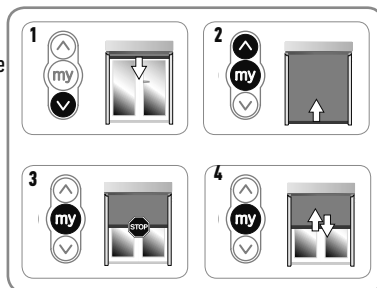

2.3.4. Enregistrement du point de commande

La motorisation est en mode programmation :

Faire un appui bref sur le bouton PROG du point de commande à enregistrer :

Le produit motorisé effectue un va-et-vient : ce point de commande est enregistré dans la motorisation.

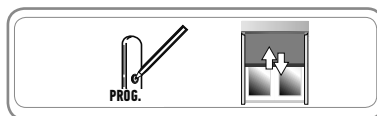

i Si la motorisation n'est plus en mode programmation, effectuer de nouveau l'Étape 2.3.1, avant de réaliser l'Étape 2.3.4.

2.3.5. Re-réglage des fins de course (pour les fins de course réglé en manuel)

Réajustement de la fin de course haute

- 1) Appuyer sur la touche **A** pour amener le produit motorisé jusqu'à la fin de course à réajuster.
- 2) Appuyer en même temps sur les touches **A** et **V** jusqu'au va-et-vient du produit motorisé.
- 3) Appuyer sur la touche **A** ou **V** pour déplacer le produit motorisé vers la nouvelle position souhaitée.
- 4) Pour confirmer la nouvelle fin de course appuyer sur la touche **my** jusqu'au va-et-vient du produit motorisé.

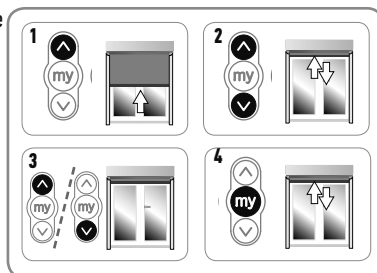

Réajustement de la fin de course basse

- 1) Appuyer sur la touche **V** pour amener le produit motorisé jusqu'à la fin de course à réajuster.
- 2) Appuyer en même temps sur les touches **A** et **V** jusqu'au va-et-vient du produit motorisé.
- 3) Appuyer sur la touche **A** ou **V** pour déplacer le produit motorisé vers la nouvelle position souhaitée.
- 4) Pour confirmer la nouvelle fin de course appuyer sur la touche **my** jusqu'au va-et-vient du produit motorisé.

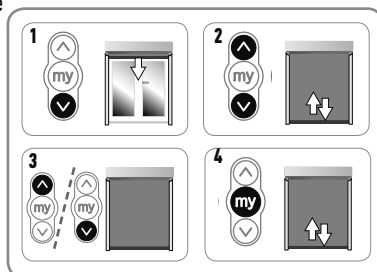

2.3.6. Fonction « Back impulse »

Cette fonction permet de tendre la toile après chaque mouvement de descente du store. Il est possible de l'ajuster jusqu'à ½ tour de tube d'enroulement.

Pour mettre en œuvre cette fonction :

- 1) Placer le produit motorisé en fin de course basse.
- 2) Appuyer en même temps sur **my** et **A** jusqu'au va-et-vient du produit motorisé : la motorisation est en mode programmation.
- 3) Ajuster la tension de la toile avec **A** et **V** (½ tour de tube maxi.).
- 4) Appuyer sur **my** jusqu'au va-et-vient du produit motorisé : la tension de toile est enregistrée.

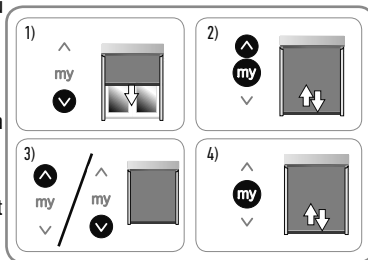

2.3.7. Fonction « Back release »

Cette fonction permet de relâcher la tension sur la toile après la fermeture du store avec butée haute (arrêt de la barre de charge sous le caisson).

i La procédure à suivre pour activer ou désactiver le « Back release » est identique.

Par sécurité, cette fonction peut être activée ou désactivée par le point de commande io-homecontrol® Somfy dans 3 cas seulement :

- Après le stop de 2 s de validation des réglages et avant l'enregistrement du premier point de commande io-homecontrol® Somfy.
- Après l'enregistrement du premier point de commande io-homecontrol® Somfy et durant les 4 cycles suivants.
- Après une simple coupure d'alimentation et durant les 4 cycles suivants.

Pour mettre en œuvre cette fonction :

- 1) Placer le produit motorisé en position de fin de course haute.
- 2) Appuyer en même temps sur **my** et **V** jusqu'au va-et-vient du produit motorisé.

Si la fonction « Back release » était inactive, elle est activée.

Si la fonction « Back release » était active, elle est désactivée.

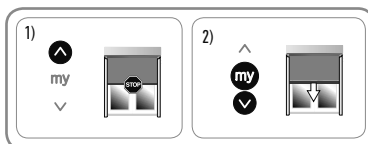

2.3.8. Fonction « Effort de fermeture »

Cette fonction permet d'augmenter ou de diminuer l'effort de la barre de charge sous le caisson, sur 3 seuils (fort-moyen-faible).

Par défaut, la motorisation est positionnée en sortie d'usine sur le niveau faible.

Par sécurité, cette fonction est atteignable par le point de commande io-homecontrol® Somfy dans 3 cas seulement :

- Après le stop de 2 s de validation des réglages et avant l'enregistrement du premier point de commande io-homecontrol® Somfy.
- Après l'enregistrement du premier point de commande io-homecontrol® Somfy et durant les 4 cycles suivants.
- Après une simple coupure d'alimentation et durant les 4 cycles suivants.

Pour mettre en œuvre cette fonction :

- 1) Placer le produit motorisé en position médiane.
- 2) Faire un appui bref et simultané sur **my** et **A**, suivi immédiatement d'un appui maintenu et simultané sur **my** et **A** jusqu'au va-et-vient du produit motorisé.

i La motorisation est en mode programmation pendant 10 s uniquement.

- 3) Ajuster l'effort de fermeture avec **A** et **V**.

Pour augmenter l'effort de fermeture, appuyer sur **A** jusqu'au mouvement lent du produit motorisé : l'effort de fermeture du store cassette est passé au seuil supérieur.

Pour diminuer l'effort de fermeture, appuyer sur **V** jusqu'au mouvement lent du produit motorisé : l'effort de fermeture du store cassette est passé au seuil inférieur.

- 4) Appuyer sur la touche **my** jusqu'au mouvement du produit motorisé : le nouvel effort de fermeture est enregistré.

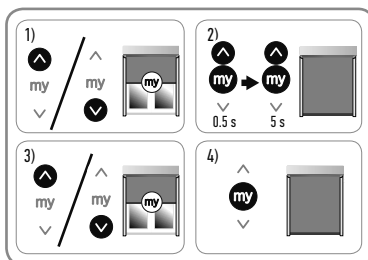

2.4. ASTUCES ET CONSEILS D'INSTALLATION

2.4.1. Questions sur le Sunea Screen ?

Constats	Causes possibles	Solutions
Le produit motorisé ne fonctionne pas.	Le câblage est incorrect.	Contrôler le câblage et le modifier si besoin.
	La motorisation est en protection thermique.	Attendre que le moteur refroidisse.
	La pile du point de commande est faible.	Contrôler si la pile est faible et la remplacer si besoin.
	Le point de commande n'est pas compatible.	Contrôler la compatibilité et remplacer le point de commande si besoin.
Le produit motorisé s'arrête trop tôt.	Le point de commande utilisé n'est pas enregistré dans la motorisation.	Utiliser un point de commande enregistré ou enregistrer ce point de commande.
	La couronne est mal mise en place.	Fixer la couronne correctement.
	Les fins de course sont mal réglées.	Réajuster les fins de course.

2.4.2. Remplacement d'un point de commande Somfy perdu ou cassé



Ne réaliser la double coupure de courant qu'au niveau de l'application à remettre à zéro.

i Cette remise à zéro supprime tous les points de commande locaux pendant les capteurs, les réglages de fin de course et la position favorite sont conservés.

- 1) Positionner le produit motorisé à mi-hauteur.
- 2) Couper l'alimentation secteur pendant 2 s.
- 3) Remettre l'alimentation secteur entre 5 s et 15 s.
- 4) Couper l'alimentation secteur pendant 2 s.
- 5) Remettre l'alimentation secteur : le produit motorisé se met en mouvement quelques secondes. (Si l'application est en fin de course haute ou basse elle effectuera un bref va-et-vient).
- 6) Appuyer sur le bouton PROG du nouveau point de commande jusqu'au va-et-vient du produit motorisé : le nouveau point de commande est enregistré et tous les autres points de commande sont effacés.

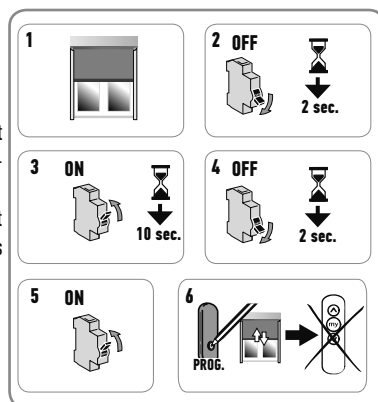

2.4.3. Retour en configuration d'origine

 Ne réaliser la double coupure de courant qu'au niveau de l'application à remettre à zéro.

Cette remise à zéro supprime tous les points de commande, tous les capteurs, tous les réglages de fin de course et réinitialise la

 position favorite (my) de la motorisation.

- 1) Positionner le produit motorisé à mi-hauteur.
- 2) Couper l'alimentation secteur pendant 2 s.
- 3) Remettre l'alimentation secteur entre 5 s et 15 s.
- 4) Couper l'alimentation secteur pendant 2 s.
- 5) Remettre l'alimentation secteur : le produit motorisé se met en mouvement quelques secondes. (Si l'application est en fin de course haute ou basse elle effectuera un bref va-et-vient).
- 6) Appuyer sur le bouton PROG du point de commande local Somfy pendant **≈ 7 s, jusqu'aux deux va-et-vient** du produit motorisé :

La motorisation est réinitialisée en configuration d'origine.

Reprendre la mise en service (voir chapitre Mise en service).

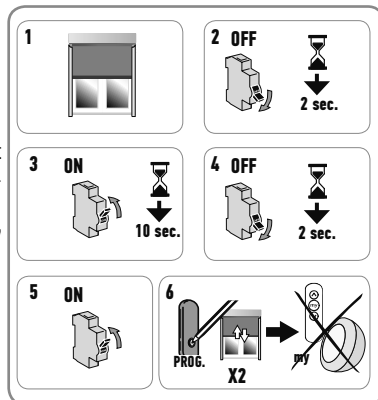

3. UTILISATION ET MAINTENANCE

 Cette motorisation ne nécessite pas d'opération de maintenance

3.1. TOUCHES MONTÉE ET DESCENTE

Un appui bref sur la touche **A** ou **V** provoque une montée ou descente complète du produit motorisé.

3.2. FONCTION STOP

Le produit motorisé est en cours de mouvement.

Faire un appui bref sur my : le produit motorisé s'arrête automatiquement.

3.3. POSITION FAVORITE (my)

Pour utiliser la position favorite (my) : Faire un appui bref sur my : le produit motorisé se met en mouvement et s'arrête en position favorite (my).

 Pour enregistrer, modifier ou supprimer la position favorite (my), voir chapitre Réglages supplémentaires.

3.4. FONCTIONNEMENT AVEC UN CAPTEUR SOMFY

Se référer à la notice correspondante.

3.5. RÉGLAGES SUPPLÉMENTAIRES

3.5.1. Enregistrement ou modification de la position favorite (my)

- 1) Placer le produit motorisé dans la position favorite (my) souhaitée.
- 2) Appuyer sur **my**, pendant ≈ 5 s, jusqu'au va-et-vient du produit motorisé : la position favorite (my) souhaitée est enregistrée.

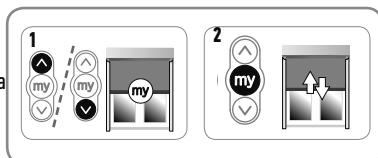

3.5.2. Suppression de la position favorite (my)

- 1) Appuyer sur **my** : le produit motorisé se met en mouvement et s'arrête en position favorite (my).
- 2) Appuyer de nouveau sur **my** jusqu'au mouvement du produit motorisé : la position favorite (my) est supprimée.

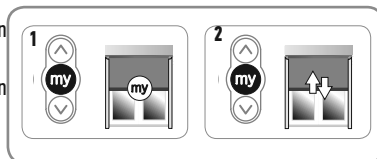

3.5.3. Ajout/Suppression de points de commande et capteurs Somfy

Se référer à la notice correspondante.

3.6. ASTUCES ET CONSEILS D'UTILISATION

3.6.1. Questions sur le Sunea Screen ?

Constats	Causes possibles	Solutions
Le produit motorisé ne fonctionne pas.	La pile du point de commande est faible.	Contrôler si la pile est faible et la remplacer si besoin.
	La motorisation est en protection thermique.	Attendre que la motorisation refroidisse.

Si le produit motorisé ne fonctionne toujours pas, contacter un professionnel de la motorisation et de l'automatisation de l'habitat.

3.6.4. Remplacement d'un point de commande Somfy perdu ou cassé

Pour le remplacement d'un point de commande perdu ou cassé, contacter un professionnel de la motorisation et de l'automatisation de l'habitat.

4. DONNÉES TECHNIQUES

Alimentation	230 V ~ 50 Hz
Fréquence radio	868-870 MHz io homecontrol® bidirectionnel Tri-bandes
Bandes de fréquence et Puissance maximale utilisées	868,000 MHz - 868,600 MHz e.r.p. <25 mW 868,700 MHz - 869,200 MHz e.r.p. <25 mW 869,700 MHz - 870,000 MHz e.r.p. <25 mW
Température d'utilisation	- 20°C à + 60°C
Indice de protection	IP 44
Niveau de sécurité	Classe II
Nombre maximal de points de commandes et de capteurs associés	9 

CE Par la présente, Somfy SAS, F-74300 CLUSES déclare en tant que fabricant que la motorisation couverte par ces instructions, marquée pour être alimentée en 230V-50Hz et utilisée comme indiqué dans ces instructions, est conforme aux exigences essentielles des Directives Européennes applicables et en particulier de la Directive Machine 2006/42/EC et de la Directive Radio 2014/53/EU.

Le texte complet de la déclaration de conformité à l'UE est disponible sur www.somfy.com/ce.

Christian Rey, responsable des homologations, agissant au nom du Directeur de l'Activité, Cluses, 03/2016.

ÜBERSETZTE ANLEITUNG

Die vorliegende Anleitung ist für alle Sunea Screen 40 io -Antriebe gültig, die im derzeit gültigen Produktkatalog aufgeführt sind.

INHALTSVERZEICHNIS

1. Vorbemerkungen	13	3. Anwendung und Wartung	20
1.1 Anwendungsbereich	13	3.1. AUF- und AB-Tasten	20
1.2 Haftung	14	3.2. STOPP-Funktion	20
2. Installation	14	3.3. Lieblingsposition (my-Position)	20
2.1. Montage	14	3.4. Betrieb mit einem Somfy-Sonnensensor	20
2.2. Verkabelung	15	3.5. Weitere Einstellungen	20
2.3. Inbetriebnahme	16	3.6. Tipps und Empfehlungen für die Anwendung	21
2.4. Tipps und Empfehlungen für die Installation	19	4. Technische Daten	21

1. VORBEMERKUNGEN

1.1 ANWENDUNGSBEREICH

Der Antrieb Sunea screen wurde für den Antrieb aller Arten von vertikalen Außenmarkisen (ohne Verriegelungen), von Volants und von vertikalen Fallarm-Außenmarkisen entwickelt.

Der Installateur, eine Elektrofachkraft nach DIN VDE 1000-10 für Antriebe und Automatisierungen im Haustechnikbereich (Fachkraft für Gebäudeautomatisierung), muss sicherstellen, dass der Antrieb nach der Installation die gültigen Normen des Landes, in dem er betrieben wird, insbesondere die Norm EN 13561 für Markisen, die im Außenbereich montiert werden, einhält.

1.2 HAFTUNG

Lesen Sie diese Anleitung aufmerksam durch, bevor Sie den Antrieb installieren und einsetzen. Beachten Sie außer den Anweisungen in dieser Anleitung auch die detaillierten Hinweise im beiliegenden Dokument **Sicherheitshinweise**.

Die Installation des Antriebs muss von einem Fachmann für Gebäudeautomation unter Einhaltung der Anweisungen von Somfy und der am Ort der Inbetriebnahme geltenden Vorschriften vorgenommen werden.

Jede Nutzung des Antriebs zu Zwecken, die über den im vorliegenden Dokument beschriebenen Anwendungsbereich hinausgehen, ist untersagt. Bei Schäden oder Mängeln, die durch Nichtbeachtung dieser Anleitung oder des beiliegenden Dokuments Sicherheitshinweise entstehen, entfällt die Haftung von Somfy.

Der Installateur hat seine Kunden auf die Nutzungs- und Wartungsbedingungen des Antriebs hinzuweisen und ihnen diese sowie das beiliegende Dokument **Sicherheitshinweise** nach Abschluss der Installation des Antriebs auszuhändigen. Wartungs- und Reparaturarbeiten für den Antrieb dürfen ausschließlich von Fachkräften für Gebäudeautomatisierung ausgeführt werden.

Für Fragen zur Installation des Antriebs und weiterführenden Informationen wenden Sie sich bitte an Ihren Somfy-Ansprechpartner, oder besuchen Sie unsere Website www.somfy.com.



Sicherheitshinweis



Achtung!



Information

A AUF-Taste

V AB-Taste

2. INSTALLATION

 Diese Anweisungen sind von der Fachkraft für Gebäudeautomatisierung, die den Antrieb installiert, unbedingt einzuhalten.

 Den Antrieb nicht fallen lassen, keinen Stößen aussetzen, nicht anbohren, nicht in Wasser tauchen.

 Installieren Sie für jeden Antrieb eine eigene Bedieneinheit.

2.1. MONTAGE

2.1.1. Vorbereitung des Antriebs

 Darauf achten, dass der Innendurchmesser der Welle mindestens 37 mm beträgt.

1) Bringen Sie die erforderlichen Zubehörteile zur Integration des Antriebs an der Welle an:

- Entweder nur den Mitnehmer **a** am Antrieb bei Präzisionsrohren.
- Oder den Adapter **b** und den Mitnehmer **c** am Antrieb.

2) Messen Sie die Länge (L1) zwischen dem Innenrand des Antriebskopfes und dem äußersten Ende des Mitnehmers.

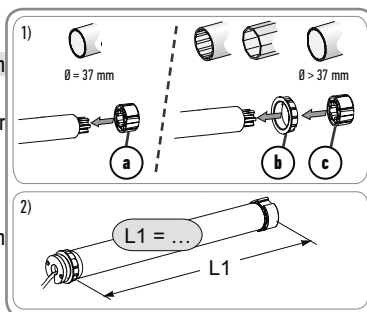

2.1.2. Vorbereitung der Welle

- 1) Schneiden Sie die Welle auf die gewünschte Länge zu.
- 2) Entgraten Sie die Welle und entfernen Sie die Späne.
- 3) Versehen Sie Präzisionsrohre, unter Berücksichtigung folgender Maße, mit einer Ausklinkung:

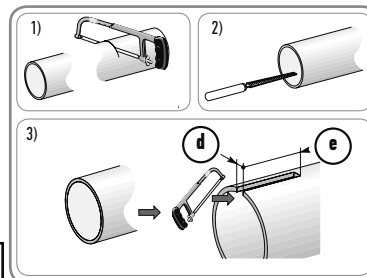

	d	e
Ø 40 x 1	6 mm	8.5 mm
Ø 40 x 1.5	7 mm	8.5 mm

2.1.3. Zusammenbau von Antrieb und Welle

1) Führen Sie den Antrieb in die Welle ein.

Positionieren Sie bei Präzisionsrohren die Ausklinkung am Führungszapfen des Adapters.

2) Stellen Sie sie mit selbstschneidenden Schrauben oder Pop Nieten (abhängig von der Länge (L1)) eine feste Verbindung zwischen Welle und Mitnehmer her.

 Schrauben bzw. Blindnieten dürfen nur am Mitnehmer angebracht werden, niemals am Antrieb.

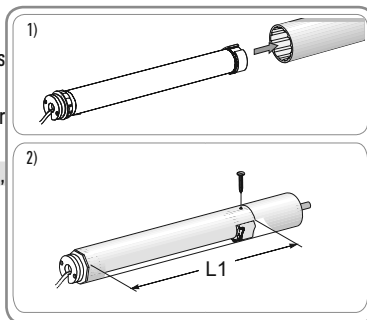

2.1.4. Einbau der Einheit Antrieb-Welle

1) Bringen Sie die Wellen-Antriebs-Einheit am Gegenlager (f) und am Antriebslager (g) an:

 Vergewissern Sie sich, dass die Wellen-Antriebs-Einheit am Gegenlager verriegelt ist. Damit wird verhindert, dass sich die Befestigung der Welle mit dem Antrieb vom Gegenlager löst.

2) Bringen Sie, je nach Art des Lagers, den Federring (h) an.

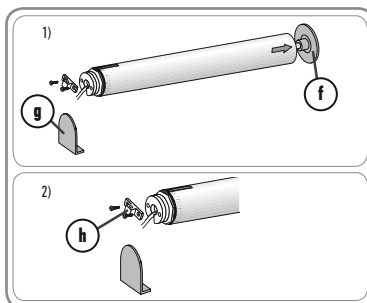

2.2. Verkabelung

Dieses Produkt darf nur von einer Elektrofachkraft nach DIN VDE 1000-10 angeschlossen werden!

 Alle Kabel, die in Kontakt mit einer metallischen Wandung geraten könnten, müssen mit einer Hülse oder Ummantelung geschützt und isoliert werden.

Bringen Sie die Kabel so an, dass sie nicht in Kontakt zu beweglichen Teilen geraten können.

Wenn der Antrieb im Freien eingesetzt wird und wenn ein Versorgungskabel des Typs H05-VVF verwendet wird, muss dieses in einem UV-beständigen Kabelrohr, zum Beispiel in einem Kabelkanal verlegt werden.

Das Kabel des Sunea Screen 40 io kann nicht demontiert werden. Wenn es beschädigt ist, müssen Sie den Antrieb zum Kundendienst bringen.

 Achten Sie darauf, dass das Netzkabel des Antriebs zugänglich bleibt. Es muss sich einfach austauschen lassen. Sehen Sie eine Schleife im Netzkabel vor, um das Eindringen von Wasser in den Antrieb zu vermeiden!

- Unterbrechen Sie die Spannungsversorgung.
- Schließen Sie den Antrieb gemäß den Angaben in unten stehender Tabelle an:

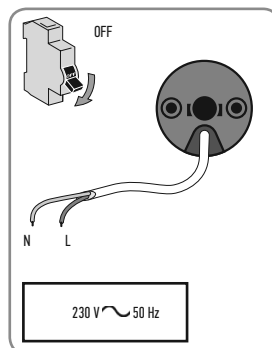

	Neutralleiter (N)	Phase (L)	Schutzleiter (↓)
230 V ~ 50 Hz	Blau	Braun	-

2.3. INBETRIEBNAHME

2.3.1. Vorabspeicherung des Funksenders

1) Schalten Sie die Spannungsversorgung ein.

2) Drücken Sie gleichzeitig auf die beiden Tasten **A** und **V** des Funksenders: Der Behang führt eine kurze Auf- und Abbewegung aus und der Funksender wird im Antrieb vorabgespeichert.

Der Antrieb verbleibt über einen Zeitraum von ≈ 10 min im Programmiermodus.

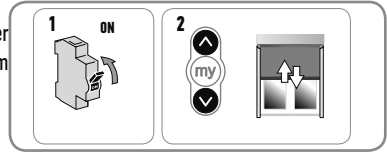

2.3.2. Prüfen der Drehrichtung

1) Drücken Sie am Funksender die Taste **A**:

a) Wenn der Behang nach oben fährt (a), ist die Drehrichtung korrekt: Fahren Sie mit dem Kapitel „Einstellung der Endlagen“ fort.

b) Wenn der Behang nach unten fährt (b), ist die Drehrichtung vertauscht: Nehmen Sie folgende Schritte vor.

2) Drücken Sie die **my**-Taste des Funksenders, bis der Antrieb mit einer kurzen Auf- und Abbewegung bestätigt: Die Drehrichtung ist geändert.

3) Drücken Sie am Funksender die Taste **A**, um die Drehrichtung zu überprüfen.

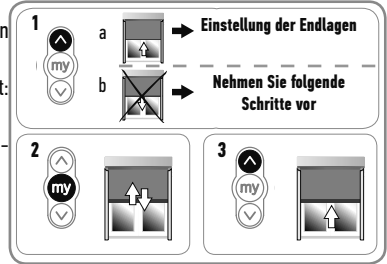

2.3.3. Einstellung der Endlagen

Manuelle Einstellung der Endlagen

Bei Markisen ohne Anschlag in der oberen Endlage und bei Fallarm-Außenmarkisen müssen sowohl die obere als auch die untere Endlage eingestellt werden.

i Die Endlagen können in beliebiger Reihenfolge eingestellt werden.

1) Drücken Sie die Taste **A**, um den Behang in die gewünschte obere Endlage zu fahren.

2) Drücken Sie gleichzeitig die beiden Tasten **my** und **V**, bis der Behang sich zu bewegen beginnt.

Die obere Endlage ist damit eingestellt.

3) Drücken Sie die Taste **my**, wenn der Behang die gewünschte untere Endlage erreicht hat. Führen Sie gegebenenfalls mit den beiden Tasten **A** und **V** eine Feinabstimmung der Endlage durch.

4) Drücken Sie gleichzeitig die beiden Tasten **my** und **A**, bis der Behang sich zu bewegen beginnt.

Die untere Endlage ist damit eingestellt. Der Behang wird jetzt hochgefahren und verbleibt dann in der oberen Endlage.

5) Um die beiden Endlagen zu bestätigen, drücken Sie die **my**-Taste, bis der Antrieb mit einer kurzen Auf- und Abbewegung bestätigt:

Die beiden Endlagen sind gespeichert.

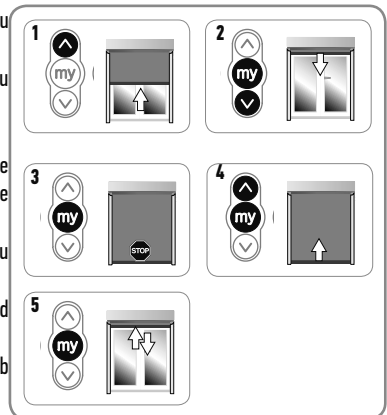

Halbautomatische Einstellung der Endlagen

Bei Markisen mit Anschlag in der oberen Endlage (Stopp des Ausfallprofils unterhalb des Kastens) wird die obere Endlage automatisch eingestellt. Die untere Endlage muss jedoch manuell eingestellt werden.

Automatische Einstellung der oberen Endlage und manuelle Einstellung der unteren Endlage.

1) Drücken Sie die Taste **V**, um den Behang in die gewünschte untere Endlage zu fahren.

2) Drücken Sie gleichzeitig die Tasten **my** und **A** und halten Sie diese gedrückt, bis der Behang nach oben zu fahren beginnt. Die untere Endlage ist jetzt eingestellt.

3) Drücken Sie auf die Taste **my**, um den Behang anzuhalten.

4) Um die beiden Endlagen zu bestätigen, drücken Sie die **my**-Taste, bis der Antrieb mit einer kurzen Auf- und Abbewegung bestätigt.

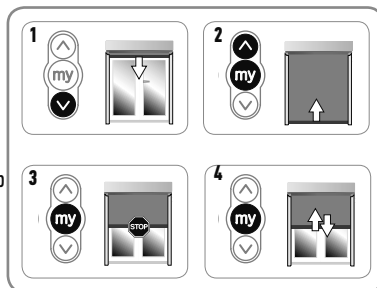

2.3.4. Speichern des Funksenders

Der Antrieb ist im Programmiermodus:

Drücken Sie kurz auf die PROG-Taste des einzulernenden Funksenders:

Der Behang führt eine kurze Auf- und Abbewegung aus: Der Funksender ist jetzt im Antrieb eingelernt.

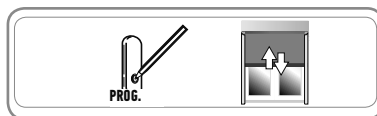

ⓘ Wenn der Antrieb nicht mehr im Programmiermodus ist, wiederholen Sie bitte den Schritt 2.3.1 vor der Ausführung des Schrittes 2.3.4.

2.3.5. Korrektur der Endlagen (bei manuell eingestellten Endlagen)

Nachstellen der oberen Endlage

1) Drücken Sie die Taste **A**, um den Behang in die zu korrigierende Endlage zu bringen.

2) Drücken Sie gleichzeitig die beiden Tasten **A** und **V**, bis der Behang eine kurze Auf- und Abbewegung ausführt.

3) Drücken Sie eine der Tasten **A** oder **V**, um den Behang in die gewünschte neue Endlage zu bringen.

4) Um die neue Endlagen zu bestätigen, drücken Sie die **my**-Taste, bis der Antrieb mit einer kurzen Auf- und Abbewegung reagiert.

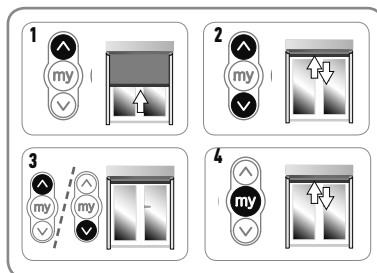

Nachstellen der unteren Endlage

1) Drücken Sie die Taste **V**, um den Behang in die zu korrigierende Endlage zu bringen.

2) Drücken Sie gleichzeitig die beiden Tasten **A** und **V**, bis der Behang eine kurze Auf- und Abbewegung ausführt.

3) Drücken Sie eine der Tasten **A** oder **V**, um den Behang in die gewünschte neue Endlage zu bringen.

4) Um die neue Endlagen zu bestätigen, drücken Sie die **my**-Taste, bis der Antrieb mit einer kurzen Auf- und Abbewegung reagiert.

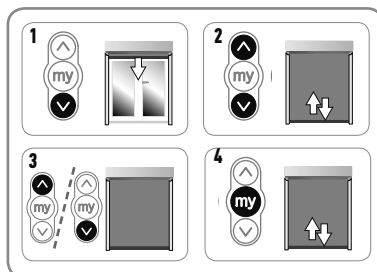

2.3.6. Back-impulse-Funktion

Mit dieser Funktion wird das Markisentuch nach jeder Abwärtsbewegung der Markise gespannt. Eine Justierung um bis zu einer halben Wellenumdrehung ist möglich.

Back-Impuls einstellen:

- 1) Fahren Sie die Markise in ihre untere Endlage.
- 2) Drücken Sie gleichzeitig die beiden Tasten **my** und **A**, bis die Markise eine kurze Auf- und Abbewegung ausführt: Der Antrieb ist jetzt im Programmiermodus.
- 3) Justieren Sie die Tuchspannung mithilfe der Tasten **A** und **V** (maximal ½ Wellenumdrehung).
- 4) Drücken Sie auf **my**, bis das angetriebene Produkt sich kurz auf und ab bewegt: Die Tuchspannung ist jetzt gespeichert.

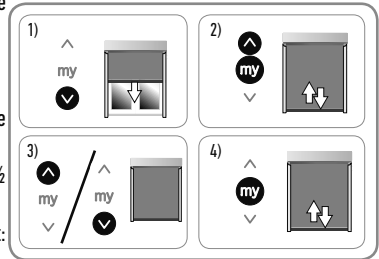

2.3.7. Back-Release-Funktion nur für Markisen mit Anschlag in der oberen Endlage

Diese Funktion erlaubt es, die Tuchspannung nach dem Schließen der Markise mit Anschlag in der oberen Endlage (Stopp des Ausfallprofils unterhalb des Kastens) zu lockern.

i Die Vorgehensweise für das Aktivieren und Deaktivieren des „Back Release“ ist identisch.

Aus Sicherheitsgründen kann diese Funktion nur in drei Fällen durch den Somfy-io-homecontrol®-Funksender aktiviert oder deaktiviert werden:

- Nach einer 2 Sekunden andauernden Unterbrechung der Bestätigung der Einstellungen und vor dem Speichern des ersten Somfy-io-homecontrol®-Funksenders.
- Während der ersten vier Zyklen nach dem Speichern des ersten Somfy-io-homecontrol®-Funksenders;
- Nach einer einfachen Spannungsunterbrechung und in den folgenden 4 Zyklen.

Back Release aktivieren / deaktivieren:

- 1) Fahren Sie die Markise in ihre obere Endlage.
- 2) Drücken Sie gleichzeitig die beiden Tasten **my** und **V**, bis die Markise eine kurze Auf- und Abbewegung ausführt.

Wenn die Funktion „Back Release“ vorher deaktiviert war, ist sie jetzt aktiviert.

Wenn die Funktion „Back Release“ vorher aktiviert war, ist sie jetzt deaktiviert.

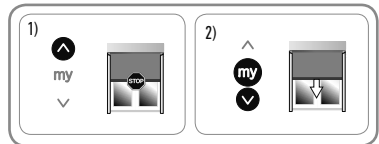

2.3.8. ÄSchließkraft-Funktion nur für Markisen mit Anschlag in der oberen Endlage

Diese Funktion erlaubt eine Erhöhung oder Verringerung der Schließkraft in 3 Stufen (hoch-mittel-niedrig).

Werkseitsseitig ist der Antrieb auf die niedrigen Stufe eingestellt.

Aus Sicherheitsgründen kann diese Funktion nur in drei Fällen durch den Somfy-io-homecontrol®-Funksender ausgelöst werden:

- Nach einer 2 Sekunden andauernden Unterbrechung der Bestätigung der Einstellungen und vor dem Speichern des ersten Somfy-io-homecontrol®-Funksenders.
- Während der ersten vier Zyklen nach dem Speichern des ersten Somfy-io-homecontrol®-Funksenders;
- Nach einer einfachen Spannungsunterbrechung - in den folgenden 4 Zyklen.

Schließkraft ändern:

- 1) Fahren Sie das Markise Produkt in eine mittlere Position.
- 2) Drücken Sie gleichzeitig kurz auf die Tasten **my** und **A** und anschließend gleichzeitig auf die Tasten **my** und **A**, bis die Markise eine kurze Auf- und Abbewegung ausführt.

i Der Antrieb ist jetzt für nur 10 Sekunden im Programmiermodus.

- 3) Korrigieren Sie die Schließkraft mithilfe der Tasten **A** und **V**.

Zur Erhöhung der Schließkraft drücken Sie die Taste **A**, bis die Markise eine langsame Auf- Ab- Bewegung ausführt: Für die Schließkraft der Markise mit Kasten ist jetzt die höhere Schwelle eingestellt.

Zur Verringerung der Schließkraft drücken Sie die Taste **V**, bis die Markise eine langsame Auf- Ab- Bewegung ausführt: Für die Schließkraft der Markise mit Kasten ist jetzt die untere Schwelle eingestellt.

- 4) Halten Sie die Taste **my** gedrückt, bis die Markise eine kurze Auf- und Abbewegung ausführt: Die neue Schließkraft ist jetzt gespeichert.

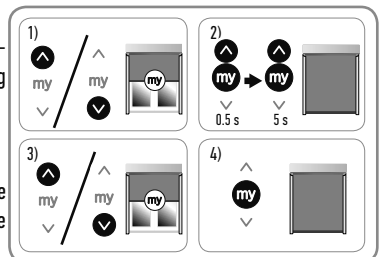

2.4. TIPPS UND EMPFEHLUNGEN FÜR DIE INSTALLATION

2.4.1. Fragen zum Sunea Screen ?

Fehler	Mögliche Ursachen	Lösungen
Der angetriebene Behang funktioniert nicht.	Die Verkabelung ist fehlerhaft.	Die Verkabelung überprüfen und ggf. ändern.
	Der Überhitzungsschutz des Antriebs wurde ausgelöst.	Warten, bis der Antrieb abgekühlt ist.
	Die Batterie des Funksenders ist schwach.	Überprüfen Sie die Batteriespannung und tauschen Sie ggf. die Batterie aus.
	Die Bedieneinheit ist nicht kompatibel.	Überprüfen Sie die Kompatibilität und tauschen Sie ggf. die Bedieneinheit aus.
	Der verwendete Funksender ist im Antrieb nicht eingelernt.	UVerwenden Sie eine eingelernte Bedieneinheit oder lernen Sie die Bedieneinheit ein.
Die Markise wird zu früh angehalten	Der Adapter wurde nicht richtig angebracht.	Den Adapter richtig anbringen.
	Die Endlagen sind falsch eingestellt.	Endlagen nachjustieren.

2.4.2. Austausch eines verlorenen oder beschädigten Somfy-Funksenders



Führen Sie die doppelte Spannungsunterbrechung nur an dem Antrieb durch, der zurückgesetzt werden soll.

i Durch diese Rücksetzung werden alle lokalen Funksender gelöscht. Die Sensoren sowie die Einstellung der Endlagen und der Lieblingspositionen bleiben dagegen gespeichert.

- 1) Fahren Sie den Behang auf halbe Höhe.
- 2) Unterbrechen Sie die Spannungsversorgung für 2 Sekunden.
- 3) Schalten Sie die Spannungsversorgung für 5 bis 15 Sekunden wieder ein.
- 4) Unterbrechen Sie die Spannungsversorgung für 2 Sekunden.
- 5) Schalten Sie die Spannungsversorgung wieder ein: Der Behang bewegt sich einige Sekunden lang. (Wenn er sich in seiner oberen oder unteren Endlage befindet, führt er eine kurze Auf- und Abbewegung aus).
- 6) Drücken Sie die PROG-Taste des neuen Funksenders, bis der Behang mit einer kurzen Auf- und Abbewegung bestätigt: Der neue Funksender ist jetzt eingelernt und alle anderen Funksender wurden gelöscht.

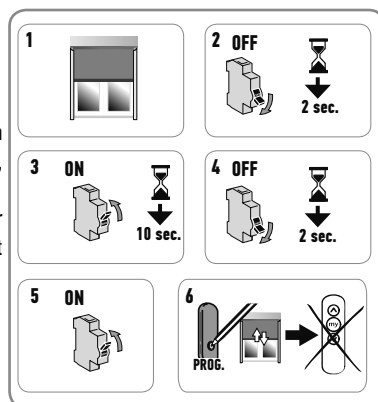

2.4.3. Rücksetzung auf Werkseinstellung

 Führen Sie die doppelte Spannungsunterbrechung nur an dem Antrieb durch, der zurückgesetzt werden soll.

Bei dieser Rücksetzung werden alle Funksender, alle Sensoren und alle Endlageneinstellungen gelöscht und die Lieblingsposition

 (my-Position) zurückgesetzt.

- 1) Fahren Sie den Behang auf halbe Höhe.
- 2) Unterbrechen Sie die Spannungsversorgung für 2 Sekunden.
- 3) Schalten Sie die Spannungsversorgung für 5 bis 15 Sekunden wieder ein.
- 4) Unterbrechen Sie die Spannungsversorgung für 2 Sekunden.
- 5) Schalten Sie die Spannungsversorgung wieder ein: Der Behang bewegt sich einige Sekunden lang. (Wenn er sich in seiner oberen oder unteren Endlage befindet, führt er eine kurze Auf- und Abbewegung aus).
- 6) Halten Sie die PROG-Taste des Somfy-Funksenders **für ca. 7 Sekunden gedrückt**, bis der Behang zwei Auf- und Abbewegungen ausführt:

Der Antrieb wurde jetzt in seine Werkseinstellung zurückgesetzt.

Wiederholen Sie alle Schritte der Inbetriebnahme (siehe Kapitel **Inbetriebnahme**).

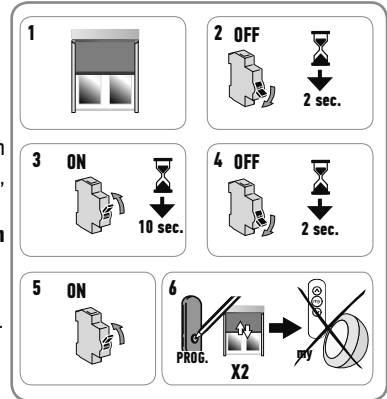

3. ANWENDUNG UND WARTUNG

 Für diesen Antrieb sind keine Wartungsarbeiten erforderlich.

3.1. AUF- UND AB-TASTEN

Ein einfacher Druck auf eine der Tasten **A** oder **V** löst eine vollständige Öffnung oder Schließung des Behangs aus..

3.2. STOPP-FUNKTION

Der Behang ist gerade in Bewegung.

Drücken Sie **kurz** auf die Taste **my**: Der Behang wird automatisch angehalten.

3.3. LIEBLINGSPOSITION (my-Position)

Anfahren der Lieblingsposition (my-Position):

Drücken Sie **kurz** auf die Taste **my**: Das angetriebene Produkt bewegt sich und hält an der voreingestellten Lieblingsposition (my) an.

 Zur Speicherung, Änderung oder Löschung der Lieblingsposition (my), siehe Abschnitt Weitere Einstellungen.

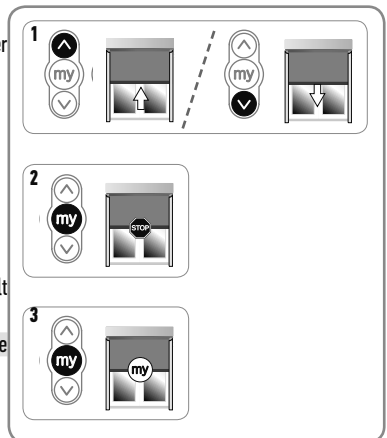

3.4. BETRIEB MIT EINEM SOMFY-SENSOR

Wir verweisen auf die Gebrauchsanleitung des betreffenden Geräts.

3.5. WEITERE EINSTELLUNGEN

3.5.1. Einlernen oder Ändern der Lieblingsposition („my“)

- 1) Fahren Sie den Behang in die gewünschte Lieblingsposition (my-Position).
- 2) Halten Sie die **my**-Taste für etwa 5 Sekunden gedrückt, bis der Behang eine kurze Auf- und Abbewegung ausführt: Die gewünschte neue Lieblingsposition (my-Position) ist jetzt gespeichert.

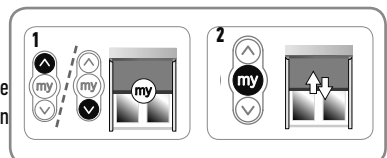

3.5.2. Löschen der Lieblingsposition (my-Position)

- 1) Drücken Sie auf die Taste **my**: Der Behang bewegt sich und hält an der voreingestellten Lieblingsposition (my) an.
- 2) Drücken Sie die **my**-Taste erneut und halten Sie sie gedrückt, bis der Behang eine kurze Auf- Abbewegung ausführt: Die Lieblingsposition (my-Position) wurde jetzt gelöscht..

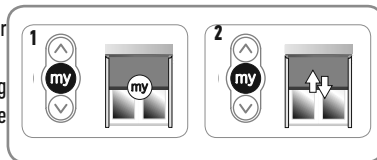

3.5.3. Hinzufügen/Löschen von Somfy-Funksendern und Somfy-Sensoren

Wir verweisen auf die Gebrauchsanleitung des betreffenden Geräts.

3.6. TIPPS UND EMPFEHLUNGEN FÜR DIE ANWENDUNG

3.6.1. Fragen zum Sunea Screen ?

Fehler	Mögliche Ursachen	Lösungen
Der angetriebene Behang funktioniert nicht.	Die Batterie des Funksenders ist schwach.	Überprüfen Sie die Batteriespannung und tauschen Sie ggf. die Batterie aus.
	Der Überhitzungsschutz des Antriebs wurde ausgelöst.	Warten Sie ab, bis der Antrieb abgekühlt ist.

Wenn das Produkt weiterhin nicht funktioniert, wenden Sie sich bitte an einen Fachmann für Gebäudeautomation.

3.6.4. Austausch eines verlorenen oder beschädigten Somfy-Funksenders

Für den Austausch von verlorenen oder defekten Funksendern wenden Sie sich bitte an einen Fachmann für Gebäudeautomation.

4. TECHNISCHE DATEN

Betriebsspannung	230 V ~ 50 Hz
Funkfrequenz	868-870 MHz io-homecontrol® bidirektional Triband
Frequenzband und maximale Leistung	868,000 MHz - 868.600 MHz e.r.p. <25 mW 868,700 MHz - 869.200 MHz e.r.p. <25 mW 869,700 MHz - 870.000 MHz e.r.p. <25 mW
Temperaturbereich	- 20 °C bis + 60 °C
Schutzart	IP 44
Schutzklasse	Klasse II
Max. Anzahl Bedieneinheiten  mit den entsprechenden Sensoren	9

CE Somfy SAS, F-74300 CLUSES (Frankreich), erklärt hiermit als Hersteller, dass der in dieser Anleitung beschriebene Antrieb bei bestimmungsgemäßem Einsatz und angeschlossen gemäß Kennzeichnung an eine 230 V / 50 Hz-Stromversorgung die grundlegenden Anforderungen der geltenden europäischen Richtlinien und insbesondere der Maschinenrichtlinie 2006/42/EG sowie der Funkanlagenrichtlinie 2014/53/EU erfüllt.

Der vollständige Text der EU-Konformitätserklärung ist unter der Internetadresse www.somfy.com/ce verfügbar.

Christian Rey, Bevollmächtigter für Zulassungen, in Vertretung des Directeur de l'Activité, Cluses, Frankreich, 03/2016.

ORIGINAL INSTRUCTIONS

These instructions apply to all io Sunea Screen screen 40 drives, the versions of which are available in the current catalogue.

CONTENTS

1. Prerequisite information	23	3. Use and maintenance	30
1.1 Field of application	23	3.1. Up and Down buttons	30
1.2 Liability	24	3.2. STOP function	30
2. Installation	24	3.3. Favourite position (my)	30
2.1. Assembly	24	3.4. Operating with a Somfy sensor	30
2.2. Wiring	25	3.5. Additional settings	30
2.3. Commissioning	26	3.6. Tips and recommendations for use	31
2.4. Tips and recommendations for installation	29	4. Technical data	31

1. PREREQUISITE INFORMATION

1.1 FIELD OF APPLICATION

The io Sunea Screen 40 drives are designed to motorise all types of vertical external awnings (without locks), valances and vertical arm awnings.

The professional drive and home automation installer must ensure that, once installed, the installation of the motorised product complies with the standards in force in the country in which it is commissioned, in particular such as standard EN 13561 relating to external awnings.

1.2 LIABILITY

Please read these instructions carefully before installing and using the drive. In addition to following the instructions given in this guide, the instructions detailed in the attached **Safety instructions** must also be observed.

The drive must be installed by a drive and home automation professional, according to Somfy instructions and the regulations applicable in the country in which it is commissioned.

It is prohibited to use the drive outside the field of application described above. Such use, and any failure to comply with the instructions given in this guide and in the attached **Safety instructions** document, absolves Somfy of any liability and invalidates the warranty.

The installer must inform his customers of the operating and maintenance conditions for the drive and must provide them with the instructions for use and maintenance, as well as the attached **Safety instructions** document, after installing the drive. Any After-Sales Service operation on the drive must be performed by a drive and home automation professional.

If in doubt when installing the drive, or to obtain additional information, contact a Somfy adviser or go to the website www.somfy.com.



Safety warning!



Caution!



Information



Up



Down

2. INSTALLATION



These instructions are **mandatory** for the drive and home automation professional installing the drive.



Never drop, knock, drill or submerge the drive.



Install a separate control point for each drive.

2.1. ASSEMBLY

2.1.1. Preparing the drive



Check that the inner diameter of the tube is 37 mm or greater.

1) Fit the accessories required to integrate the drive into the roller tube:

- Either fit the drive wheel **a** on the drive.
- Or fit the crown **b** and the drive wheel **c** on the drive.

2) Measure the length (L1) between the inner edge of the drive head and the rim of the drive wheel.

2.1.2. Tube preparation

- 1) Cut the roller tube to the required length, depending on the motorised product.
- 2) Deburr the roller tube and remove the swarf.
- 3) For roller tubes which are smooth inside, cut a notch with the following measurements:

	d	e
∅ 40 x 1	6 mm	8.5 mm
∅ 40 x 1.5	7 mm	8.5 mm

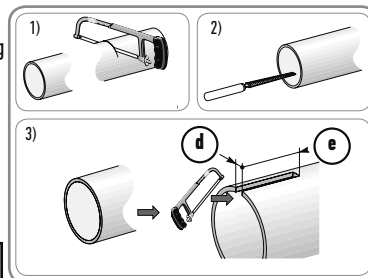
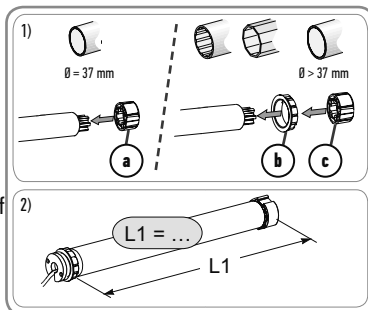

2.1.3. Drive/tube assembly

1) Slide the drive into the roller tube.

For roller tubes which are smooth inside, position the notch previously cut on the boss on the crown.

2) Fix the roller tube on the drive wheel using the screws or pop rivets depending on the length (L1).



The screws or pop rivets must only be fastened onto the wheel and not on the drive.

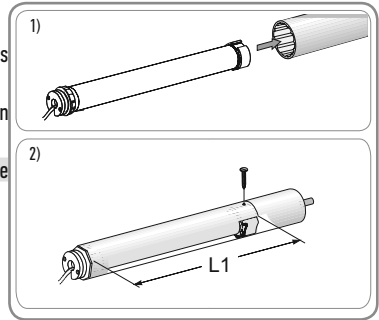

2.1.4. Installing the drive/tube assembly

1) Fit and attach the tube/drive assembly to the end support (f) and the drive support (g):



Ensure that the drive/tube assembly is secured onto the end bracket. This operation prevents the tube/drive assembly from coming out of the end bracket attachment.

2) Depending on the type of bracket, screw the adapter onto the motor head.

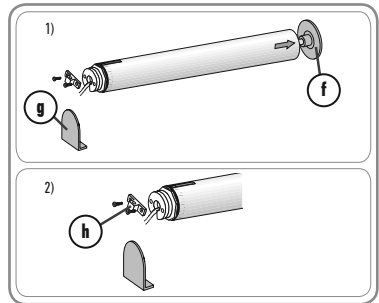

2.2. WIRING



Standard NF C 15-100 for electrical installations must be adhered to.

Cables which pass through a metal wall must be protected and insulated using a sheath or sleeve.

Attach cables to prevent any contact with moving parts.

If the drive is used outdoors and if the power supply cable is of the H05-VVF type, route the cable in a UV-resistant duct, e.g. trunking.

The io Sunea Screen 40 cable cannot be removed. If it is damaged, return the drive to the After-Sales department.



Always make a loop in the power supply cable to prevent water entering the drive!

Leave the drive power supply cable accessible: it must be easily replaceable.

- Switch off the power supply.
- Connect the drive according to the information in the table below:

	Neutral (N)	Live (L)	Earth (⊥)
230 V ~ 50 Hz	Blue	Brown	-

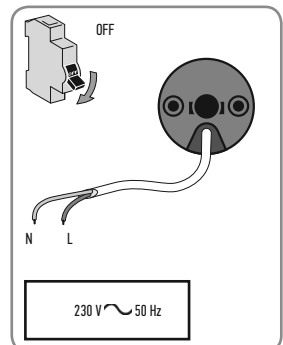

2.3. COMMISSIONING

2.3.1. Preprogramming the control point

- 1) Switch on the power supply.
- 2) Press the **A** / **V** buttons on the control point at the same time: The motorised product makes up and down movements (rapidly raising and lowering), and the control point is pre-programmed in the motor. The drive is in programming mode for ≈ 10 min.

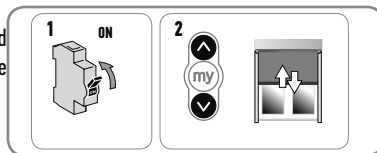

2.3.2. Checking the direction of rotation

- 1) Press the **A** button on the control point:
 - a) If the motorised product rises (a), the direction of rotation is correct: Move onto the section entitled "Setting the end limits".
 - b) If the motorised product lowers (b), the direction of rotation is incorrect: Move onto the next step.
- 2) Press the **my** button on the control point until the motorised product moves up and down: the rotational direction has been modified.
- 3) Press the **A** button on the control point to check the direction of rotation.

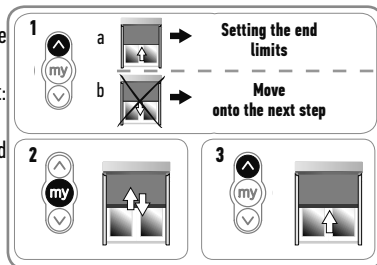

2.3.3. Setting the end limits

Limit position setting in manual mode

For vertical awnings without upper stop, or lateral arm-mounted awnings without head rail, both end limits may be modified.

i The end limits can be set in any order.

- 1) Raise the motorised product to the desired position by pressing the **A** button.
- 2) Press the **my** and **V** buttons at the same time until the motorised product moves. The upper end limit is memorised.
- 3) Press the **my** button when the motorised product reaches the desired lowered position. If necessary, adjust the position of the motorised product using the **A** and **V** buttons.
- 4) Press the **my** and **A** buttons at the same time until the motorised product moves. The lower end limit is memorised. The motorised product rises and stops in the raised position.
- 5) To confirm the end limits, press the **my** button until the motorised product moves up and down. The end limits are programmed.

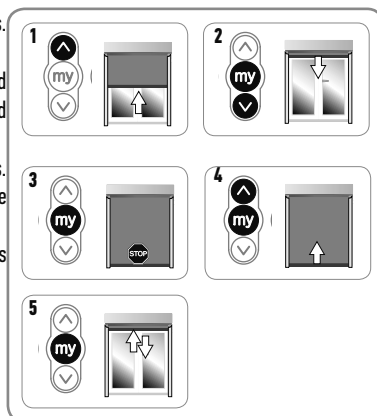

Limit position setting in semi-automatic mode

For awnings with upper stop (load bar stopped under the head rail), the upper end limit is adjusted automatically, while the lower end limit must be adjusted manually.

Setting the upper automatic and lower manual end limits.

- 1) Lower the motorised product to the desired position by pressing the **V** button.
- 2) Press the **my** and **A** buttons simultaneously until the motorised product rises; the lower end limit has been set.
- 3) Press the "my" button to stop the motorised product.
- 4) To confirm the end limits, press the **my** button until the motorised product moves up and down.

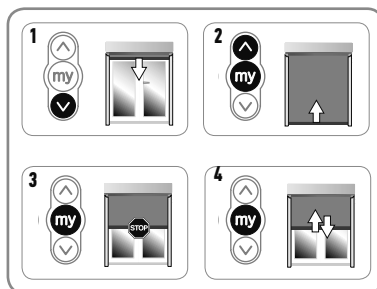

2.3.4. Programming the control point

The drive is in programming mode:

Quickly press the PROG button on the control point to be programmed:

The motorised product moves up and down: this control point is programmed in the drive.

- i** If the drive is no longer in programming mode, repeat Step 2.3.1 before performing Step 2.3.4.

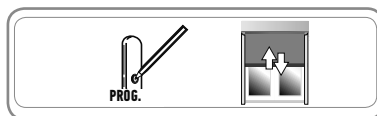

2.3.5. Re-setting the end limits (for end limits set manually)

Readjusting the upper end limit

- 1) Press the **A** button to bring the motorised product to the end limit to be readjusted.
- 2) Press the **A** and **V** buttons at the same time until the motorised product moves up and down.
- 3) Press the **A** or **V** button to move the motorised product to the new desired position.
- 4) To confirm the new end limit, press the **my** button until the motorised product moves up and down.

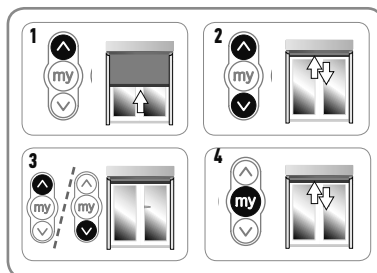

Readjusting the lower end limit

- 1) Press the **V** button to bring the motorised product to the end limit to be readjusted.
- 2) Press the **A** and **V** buttons at the same time until the motorised product moves up and down.
- 3) Press the **A** or **V** button to move the motorised product to the new desired position.
- 4) To confirm the new end limit, press the **my** button until the motorised product moves up and down.

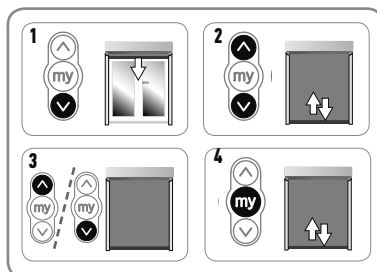

2.3.6. "Back impulse" function

This function is used to tension the fabric each time after the awning has been lowered. It can be adjusted up to ½ turn of the roller tube.

To activate this function:

- 1) Position the motorised product at the lower end limit.
- 2) Press **my** and **Λ** at the same time until the motorised product moves up and down: the drive is in programming mode.
- 3) Adjust the tension of the fabric using the **Λ** and **V** buttons (max. ½ turn of the tube.).
- 4) Press **my** until the motorised product moves up and down: the fabric tension has been programmed.

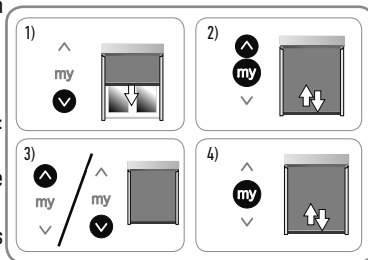

2.3.7. "Back release" function

This function releases the fabric tension after closing an awning with upper stop (load bar stopped under the head rail).

i The procedure to follow to activate or deactivate "Back release" is identical.

For safety reasons, this function can only be activated or deactivated via the Somfy io-homecontrol® control point in 3 scenarios:

- After the 2-second settings validation stop and before programming the first Somfy io-homecontrol® control point.
- After programming the first Somfy io-homecontrol® control point and for the next 4 cycles.
- After a single power cut, and for the next 4 cycles.

To activate this function:

- 1) Position the motorised product at the upper end limit.
- 2) Press **my** and **V** at the same time until the motorised product moves up and down.

If the "Back release" function was inactive, it is activated.

If the "Back release" function was active, it is deactivated.

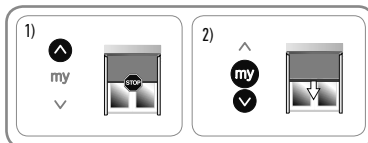

2.3.8. "Closing force" function

This function can be used to increase or decrease the load bar's force under the head rail, with 3 thresholds (high-medium-low).

The drive is factory set at the low level.

For safety reasons, this function can only be accessed via the Somfy io-homecontrol® control point in 3 scenarios:

- After the 2-second settings validation stop and before programming the first Somfy io-homecontrol® control point.
- After programming the first Somfy io-homecontrol® control point and for the next 4 cycles.
- After a single power cut, and for the next 4 cycles.

To activate this function:

- 1) Put the motorised product in the middle position.
- 2) Briefly press the **my** and **Λ** buttons at the same time, then immediately press **i** and hold the **my** and **Λ** buttons at the same time until the motorised product moves up and down.

The drive is in programming mode for just 10 seconds.

- 3) Adjust the closing force using the **Λ** and **V** buttons.

To increase the closing force, press the **Λ** until the motorised product slowly moves: the cassette awning closing force is increased to the upper threshold.

To reduce the closing force, press the **V** until the motorised product slowly moves: the cassette awning closing force is decreased to the lower threshold.

- 4) Press **my** until the motorised product moves up and down: the new closing force has been programmed.

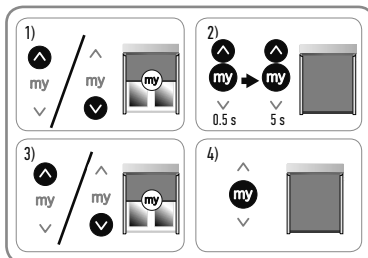

2.4. TIPS AND RECOMMENDATIONS FOR INSTALLATION

2.4.1. Questions about the Sunea Screen?

Observations	Possible causes	Solutions
The motorised product does not operate.	The wiring is incorrect.	Check the wiring and modify it if necessary.
	The overheating protection on the drive has been activated.	Wait until the motor cools down.
	The control point battery is low.	Check whether the battery is low and replace it if necessary.
	The control point is not compatible.	Check for compatibility and replace the control point if necessary.
	The control point used has not been programmed into the motor.	Use a programmed control point or program this control point.
The motorised product stops too soon.	The crown is incorrectly positioned.	Fit the crown correctly.
	The end limits have been incorrectly set.	Readjust the end limits.

2.4.2. Replacing a lost or broken Somfy control point



Only switch off the power to the application to be reset.



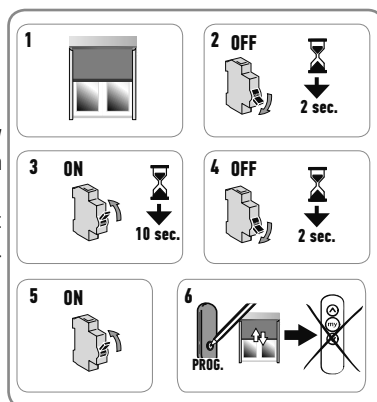

This reset deletes all the local control points, however the sensors, end limit settings and favourite position are retained.

- 1) Position the motorised product at the mid-height position.
- 2) Cut the power supply for 2 seconds.
- 3) Switch the power supply back on for 5 to 15 seconds.
- 4) Cut the power supply for 2 seconds.
- 5) Switch the power supply back on: the motorised product moves for a few seconds. (If the application is in the upper or lower limit position, it will make a brief up and down movement).
- 6) Press the PROG button on the new control point until the motorised product moves up and down: the new control point is programmed and all the other control points are deleted.



2.4.3. Restoring the original configuration

 Only switch off the power to the application to be reset.

 This reset deletes all control points, sensors and end limit settings and resets the drive's favourite position (my).

- 1) Position the motorised product at the mid-height position.
- 2) Cut the power supply for 2 seconds.
- 3) Switch the power supply back on for 5 to 15 seconds.
- 4) Cut the power supply for 2 seconds.
- 5) Switch the power supply back on: the motorised product moves for a few seconds. (If the application is at the upper or lower end limit, it will make a brief up and down movement).
- 6) Press the PROG button on the Somfy local control point for **≈ 7 seconds, until the motorised product moves up and down twice:**

The drive is reset to the original configuration.

Repeat the commissioning procedure (see the Commissioning section).

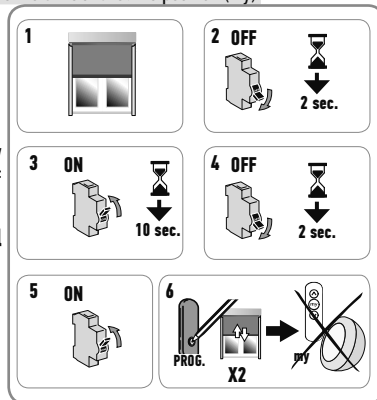

3. USE AND MAINTENANCE

 This drive is maintenance-free

3.1. UP AND DOWN BUTTONS

Pressing the **▲** or **▼** button fully raises or lowers the motorised product.

3.2. STOP FUNCTION

The motorised product is moving.

Briefly press my: the motorised product stops automatically.

3.3. FAVOURITE POSITION (my)

To use the favourite position (my): Briefly press my: the motorised product starts to move, and stops in the favourite position (my).

 To program, modify or delete the favourite (my) position, see the section on Additional settings.

3.4. OPERATING WITH A SOMFY SENSOR

Refer to the corresponding instructions.

3.5. ADDITIONAL SETTINGS

3.5.1. Programming or modifying the favourite position (my)

- 1) Place the motorised product in the desired favourite position (my).
- 2) Press **my** for ≈ 5 seconds until the motorised product moves up and down: the desired favourite position (my) has been programmed.

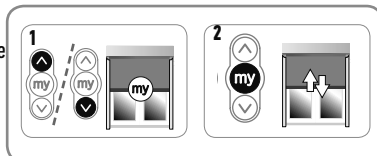
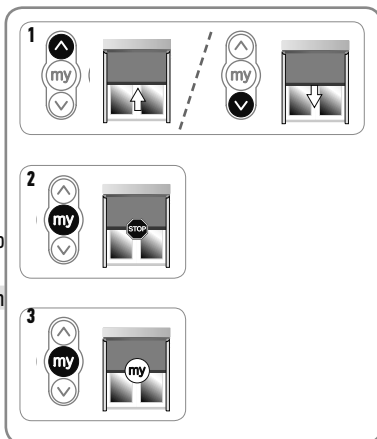

3.5.2. Deleting the favourite position (my)

- 1) Press **my**: the motorised product starts to move, and stops in the favourite position (my).
- 2) Press **my** again until the motorised product moves: the favourite position (my) is deleted.

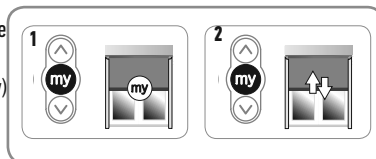

3.5.3. Adding/Deleting Somfy control points and sensors

Refer to the corresponding instructions.

3.6. TIPS AND RECOMMENDATIONS FOR USE

3.6.1. Questions about the Sunea Screen?

Observations	Possible causes	Solutions
The motorised product does not operate.	The control point battery is low.	Check whether the battery is low and replace it if necessary.
	The overheating protection on the drive has been activated.	Wait for the drive to cool down.

If the motorised product still does not work, contact a drive and home automation professional.

3.6.4. Replacing a lost or broken Somfy control point

To replace a lost or broken control point, contact a drive and home automation professional.

4. TECHNICAL DATA

Power supply	230 V ~ 50 Hz
Radio frequency	868-870 MHz io homecontrol®, two-way Tri-band
Frequency bands and maximum power used	868.000 MHz - 868.600 MHz e.r.p. <25 mW 868.700 MHz - 869.200 MHz e.r.p. <25 mW 869.700 MHz - 870.000 MHz e.r.p. <25 mW
Operating temperature	- 20°C to + 60°C
Protection rating	IP 44
Safety level	Category II
Maximum number of associated control points and sensors	9

CE As the manufacturer, Somfy SAS, F-74300 CLUSES hereby declares that the drive covered by these instructions, when marked for input voltage 230V~50Hz and used as intended according to these instructions, is in compliance with the essential requirements of the applicable European Directives, in particular the Machinery Directive 2006/42/EC and the Radio Directive 2014/53/EU.

The full text of the Declaration of EU Conformity is available at www.somfy.com/ce.

Christian Rey, Head of Certification, on behalf of the Activity Director, Cluses, 03/2016.

MANUALE ORIGINALE

Il presente manuale si applica a tutte le motorizzazioni Sunea Screen 40 io le cui versioni sono disponibili nel catalogo vigente.

INDICE

1. Informazioni preliminari	23	3. Uso e manutenzione	30
1.1 Settore d'applicazione	23	3.1. Pulsanti di Salita e Discesa	30
1.2 Responsabilità	24	3.2. Funzione STOP	30
2. Installazione	24	3.3. Posizione preferita (my)	30
2.1. Montaggio	24	3.4. Funzionamento con un sensore Somfy	30
2.2. Cablaggio	25	3.5. Regolazioni supplementari	30
2.3. Messa in servizio	26	3.6. Consigli e raccomandazioni	31
2.4. Consigli e raccomandazioni	29	4. Dati tecnici	31

1. INFORMAZIONI PRELIMINARI

1.1 SETTORE D'APPLICAZIONE

Le motorizzazioni Sunea Screen 40 io sono progettate per motorizzare tutti i tipi di tende verticali da esterno (senza cintini), mantovane e tende a bracci verticali.

L'installatore, professionista della motorizzazione e dell'automazione, deve accertarsi che l'installazione del prodotto motorizzato rispetti le norme in vigore nel paese di messa in servizio come, nello specifico, la normativa sulle tende da esterno EN 13561.

1.2 RESPONSABILITÀ

Prima di installare e di utilizzare la motorizzazione, leggere attentamente questo manuale. Oltre le istruzioni riportate nel presente manuale, rispettare altresì le istruzioni elencate nel documento annesso **Istruzioni di sicurezza**.

La motorizzazione deve essere installata da un professionista della motorizzazione e dell'automazione, conformemente alle istruzioni di Somfy e alle normative applicabili nel paese di messa in servizio.

È vietato utilizzare la motorizzazione per scopi diversi da quelli descritti nel presente manuale. Tale utilizzo, così come il mancato rispetto delle istruzioni riportate nel presente manuale e nel documento allegato **Istruzioni di sicurezza**, escluderebbe ogni responsabilità di Somfy e annullerebbe la garanzia.

L'installatore deve informare i suoi clienti in relazione alle condizioni d'uso e di manutenzione della motorizzazione e deve consegnare loro le istruzioni d'uso e di manutenzione, oltre al documento allegato **Istruzioni di sicurezza**, dopo l'installazione della motorizzazione. Qualsiasi operazione di assistenza clienti sulla motorizzazione richiede l'intervento di un professionista di impianti di motorizzazione e di domotica.

In caso di dubbi durante l'installazione della motorizzazione o per avere maggiori informazioni, consultare un interlocutore Somfy o visitare il sito www.somfy.com.



Consigli di Sicurezza!



Attenzione!



Informazione





Salita



Discesa

2. INSTALLAZIONE

 Il professionista di impianti di motorizzazione e di domotica che esegue l'installazione della motorizzazione deve **obbligatoriamente** conformarsi alle seguenti istruzioni.

 Non far cadere, non urtare, non forare, non immergere la motorizzazione.

 Installare un punto di comando singolo per ogni motorizzazione.

2.1. MONTAGGIO

2.1.1. Preparazione della motorizzazione

 Verificare che il diametro interno del tubo sia superiore o uguale a 37 mm.

1) Installare gli accessori necessari per l'integrazione della motorizzazione nel tubo di avvolgimento:

- O unicamente la ruota **a** sulla motorizzazione.
- O la corona **b** e la ruota **c** sulla motorizzazione.

2) Misurare la lunghezza (L1) tra il bordo interno della testa della motorizzazione e l'estremità della ruota.

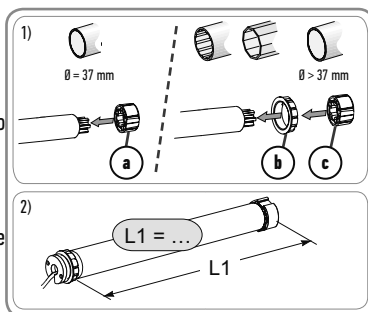

2.1.2. Preparazione del tubo

1) Tagliare il tubo di avvolgimento alla lunghezza desiderata in funzione del prodotto motorizzato.

2) Sbavare il tubo di avvolgimento ed eliminare i trucioli.

3) Per i tubi di avvolgimento lisci all'interno, praticare una tacca rispettando le quote indicate:

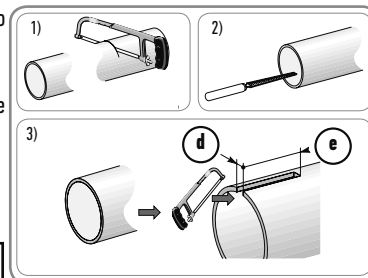

	d	e
∅ 40 x 1	6 mm	8.5 mm
∅ 40 x 1.5	7 mm	8.5 mm

2.1.3. Assemblaggio motorizzazione - tubo

1) Infilare la motorizzazione nel tubo di avvolgimento.

Per i tubi di avvolgimento lisci all'interno, posizionare la tacca intagliata sul dente della corona.

2) Fissare il tubo di avvolgimento sulla ruota con delle viti o rivetti in base alla lunghezza (L1).

 Le viti o i rivetti non devono essere fissati sulla motorizzazione ma esclusivamente sulla ruota.

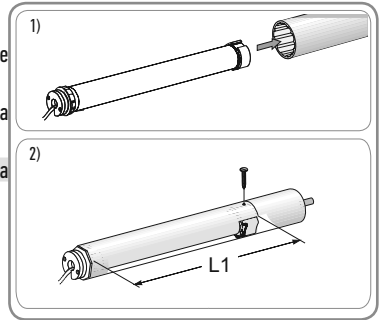

2.1.4. Montaggio dell'insieme tubo - motorizzazione

1) Montare e fissare il gruppo tubo-motorizzazione sul supporto esterno (f) e sul supporto motorizzazione (g):

 Accertarsi che l'insieme tubo-motorizzazione sia bloccato sul supporto calotta. Questa operazione consente di evitare al gruppo tubo-motorizzazione di uscire dal fissaggio del supporto calotta.

2) A seconda del tipo di supporto, avvitare l'adattatore sulla testa del motore.

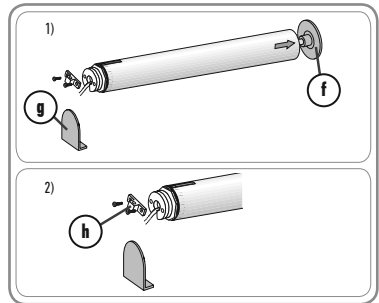

2.2. CABLAGGIO

 Rispettare la norma NF C 15-100 per gli impianti elettrici.

I cavi che passano attraverso una parete metallica devono essere protetti ed isolati da un manicotto o una guaina. Attaccare i cavi per evitare ogni contatto con parti in movimento.

Se la motorizzazione viene utilizzata all'esterno e se il cavo di alimentazione è di tipo H05-VVF, installare il cavo in un condotto resistente ai raggi UV, ad esempio una canalina.

Il cavo del Sunea Screen 40 io non è removibile. Se è danneggiato, contattare il nostro Servizio Tecnico.

 Creare sempre una curva sul cavo di alimentazione per evitare infiltrazioni di acqua all'interno della motorizzazione! Lasciare libero l'accesso al cavo d'alimentazione della motorizzazione: deve poter essere sostituito facilmente.

- Togliere l'alimentazione.
- Collegare la motorizzazione come indicato nella tabella riportata in basso:

	Neutro (N)	Fase (L)	Terra (⊥)
230 V ~ 50 Hz	Blu	Marrone	-

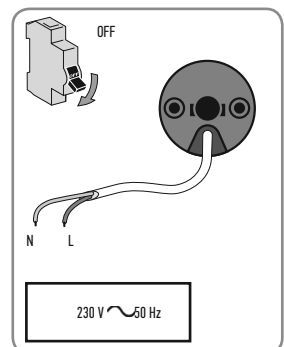

2.3. MESSA IN SERVIZIO

2.3.1. Preregistrazione del punto di comando

- 1) Mettere sotto tensione.
- 2) Premere contemporaneamente i pulsanti **A** / **V** del punto di comando: Il prodotto motorizzato esegue un rapido movimento di salita/discesa, il punto di comando è preregistrato nel motore.
La motorizzazione è in modalità programmazione per ≈ 10 min.

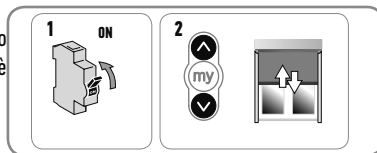

2.3.2. Controllo del senso di rotazione

- 1) Premere il pulsante **A** del punto di comando:
 - a) Se il prodotto motorizzato sale (a), il senso di rotazione è corretto: Passare al paragrafo "Regolazione dei finecorsa".
 - b) Se il prodotto motorizzato scende (b), il senso di rotazione non è corretto: Passare alla fase successiva.
- 2) Premere il pulsante **my** del punto di comando fino al breve movimento di salita/discesa del prodotto motorizzato: Il senso di rotazione è stato modificato.
- 3) Premere il pulsante **A** del punto di comando per controllare il senso di rotazione.

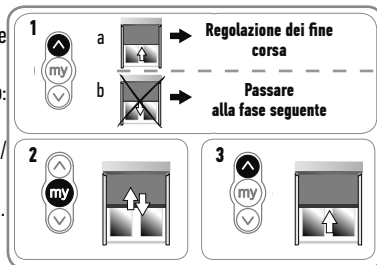

2.3.3. Regolazione dei finecorsa

Regolazione dei finecorsa in modalità manuale

Per le tende verticali senza finecorsa alto o le tende a bracci laterali senza cassonetto, i finecorsa alto e basso devono essere impostati.

i I finecorsa possono essere regolati in qualsiasi ordine.

- 1) Portare il prodotto motorizzato nella posizione alta desiderata premendo il pulsante **A**.
- 2) Premere contemporaneamente i pulsanti **my** e **V** fino a che il prodotto motorizzato parte in discesa.
Il finecorsa alto è stato memorizzato.
- 3) Premere il pulsante **my** quando il prodotto motorizzato raggiunge la posizione bassa desiderata. All'occorrenza, regolare la posizione del prodotto motorizzato con i pulsanti **A** o **V**.
- 4) Premere contemporaneamente i pulsanti **my** e **A** fino a che il prodotto motorizzato parte in salita.
Il finecorsa basso è stato memorizzato. Il prodotto motorizzato sale e si ferma in posizione alta.
- 5) Per confermare i finecorsa, premere il pulsante **my** del punto di comando fino al breve movimento di salita/discesa del prodotto motorizzato.
I finecorsa sono stati registrati.

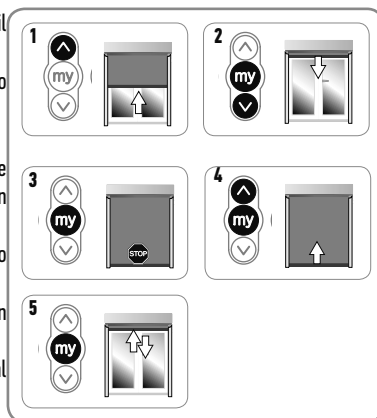

Regolazione dei finecorsa in modalità semi-automatica

Per le tende con finecorsa alto (arresto della barra di carico sotto il cassonetto), il finecorsa alto si imposta automaticamente, mentre il finecorsa basso deve essere impostato.

Regolazione finecorsa alto automatica, basso manuale.

- 1) Far scendere il prodotto motorizzato nella posizione bassa desiderata premendo il pulsante **V**.
- 2) Premere simultaneamente i pulsanti **my** e **A** fino al movimento di salita del prodotto motorizzato, il finecorsa basso è regolato.
- 3) Premere il pulsante **my** per arrestare il prodotto motorizzato.
- 4) Per confermare il finecorsa, premere il pulsante **my** fino al breve movimento di salita/discesa del prodotto motorizzato.

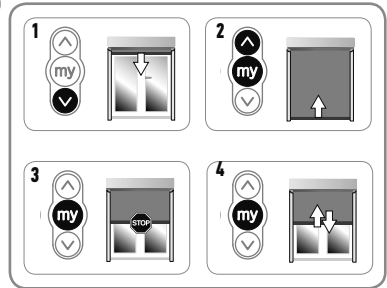

2.3.4. Registrazione del punto di comando

La motorizzazione è in modalità programmazione:

Esercitare una pressione breve sul pulsante PROG del punto di comando da registrare:

Il prodotto motorizzato effettua un breve movimento salita/discesa: questo punto di comando è registrato nella motorizzazione.

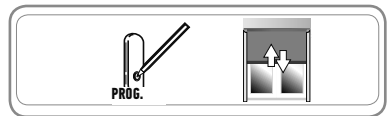

i Se la motorizzazione non è più in modalità programmazione, ripetere la Fase 2.3.1, prima di eseguire la Fase 2.3.4.

2.3.5. Nuova regolazione dei finecorsa (per i finecorsa regolati in modalità manuale)

Nuova regolazione del finecorsa alto

- 1) Premere il pulsante **A** per portare il prodotto motorizzato fino al finecorsa da regolare nuovamente.
- 2) Premere contemporaneamente i pulsanti **A** e **V** fino al breve movimento di salita/discesa del prodotto motorizzato.
- 3) Premere il pulsante **A** o **V** per spostare il prodotto motorizzato verso la nuova posizione desiderata.
- 4) Per confermare il nuovo finecorsa, premere il pulsante **my** del punto di comando fino al breve movimento di salita/discesa del prodotto motorizzato:

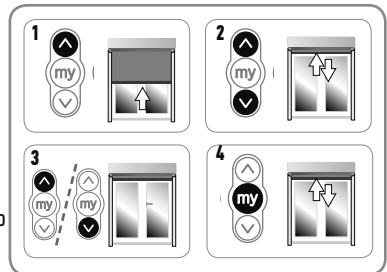

Nuova regolazione del finecorsa basso

- 1) Premere il pulsante **V** per portare il prodotto motorizzato fino al finecorsa da regolare nuovamente.
- 2) Premere contemporaneamente i pulsanti **A** e **V** fino al breve movimento di salita/discesa del prodotto motorizzato.
- 3) Premere il pulsante **A** o **V** per spostare il prodotto motorizzato verso la nuova posizione desiderata.
- 4) Per confermare il nuovo finecorsa, premere il pulsante **my** del punto di comando fino al breve movimento di salita/discesa del prodotto motorizzato:

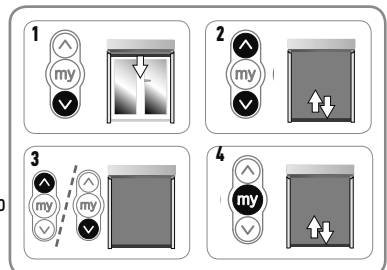

2.3.6. Funzione "Back impulse"

Questa funzione permette di tendere il telo dopo ogni movimento di discesa della tenda. È possibile regolare la tensione del telo fino a ½ giro del tubo di avvolgimento.

Per attivare questa funzione:

- 1) Posizionare il prodotto motorizzato in posizione di finecorsa basso.
- 2) Premere contemporaneamente **my** e **A** fino al breve movimento di salita/discesa del prodotto motorizzato: la motorizzazione è in modalità programmazione.
- 3) Regolare la posizione della tela con i pulsanti **A** e **V** (max. ½ giro di tubo).
- 4) Premere **my** fino al breve movimento di salita/discesa del prodotto motorizzato: la tensione del telo è stata registrata.

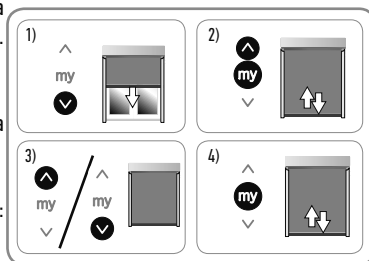

2.3.7. Funzione « Back release »

Questa funzione permette di rilasciare la tensione sul telo dopo la chiusura della tenda con finecorsa alto (arresto della barra di carico sotto il cassonetto).

i La procedura da seguire per attivare o disattivare la funzione "Back release" è la medesima.

Per sicurezza, questa funzione può essere attivata o disattivata dal trasmettitore io-homecontrol® Somfy soltanto in 3 casi:

- Dopo lo stop di 2 s dalla convalida delle regolazioni e prima della programmazione del primo punto di comando io-homecontrol® Somfy.
- Dopo la programmazione del primo trasmettitore io-homecontrol® Somfy e nei 4 cicli successivi.
- Dopo un'interruzione dell'alimentazione e nei 4 cicli successivi.

Per attivare questa funzione:

- 1) Posizionare il prodotto motorizzato in posizione di finecorsa alto.
- 2) Premere contemporaneamente **my** e **V** fino al breve movimento di salita/discesa del prodotto motorizzato.

Se la funzione "Back release" era inattiva, viene attivata.

Se la funzione "Back release" era attiva, viene disattivata.

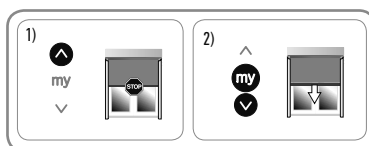

2.3.8. Funzione "Forza di chiusura" »

Questa funzione permette di aumentare o di diminuire lo sforzo della barra di carico sotto il cassonetto, secondo 3 livelli (forte-medio-basso). Di default, la motorizzazione viene posizionata sul livello basso come impostazione di fabbrica.

Per sicurezza, questa funzione è raggiungibile dal trasmettitore io-homecontrol® Somfy soltanto in 3 casi:

- Dopo lo stop di 2 s dalla convalida delle regolazioni e prima della programmazione del primo punto di comando io-homecontrol® Somfy.
- Dopo la programmazione del primo trasmettitore io-homecontrol® Somfy e nei 4 cicli successivi.
- Dopo un'interruzione dell'alimentazione e nei 4 cicli successivi.

Per attivare questa funzione:

- 1) Portare il prodotto motorizzato a circa metà altezza.
- 2) Premere brevemente e contemporaneamente i pulsanti **my** e **A**, e subito dopo mantenere premuti contemporaneamente i pulsanti **my** e **A** fino al breve movimento salita/discesa del prodotto motorizzato.

i La motorizzazione resta in modalità programmazione solo per 10 secondi.

- 3) Regolare la pressione di chiusura con i pulsanti **A** e **V**.

Per aumentare lo sforzo di chiusura, premere il pulsante **V** fino al movimento lento del prodotto motorizzato: la pressione di chiusura della tenda cassonata è passato al livello superiore.

Per diminuire lo sforzo di chiusura, premere il pulsante **V** fino al movimento lento del prodotto motorizzato: la pressione di chiusura della tenda cassonata è passata al livello inferiore.

- 4) Premere il tasto **my** fino al movimento del prodotto motorizzato: la nuova pressione di chiusura è stata registrata.

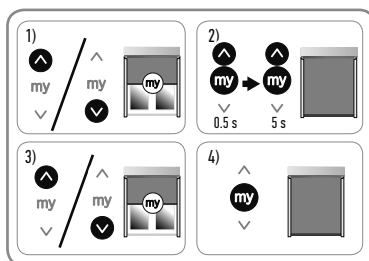

2.4. CONSIGLI E RACCOMANDAZIONI

2.4.1. Domande sul Sunea Screen ?

Problemi	Possibili cause	Soluzioni
Il prodotto motorizzato non funziona.	Il cablaggio non è corretto.	Controllare il cablaggio e modificarlo, se necessario.
	La motorizzazione è in protezione termica.	Attendere che il motore si raffreddi.
	Il livello della batteria del trasmettitore è basso.	Controllare se la batteria è scarica e sostituirla, se necessario.
	Il trasmettitore non è compatibile.	Controllare la compatibilità e sostituire il trasmettitore, se necessario.
	Il punto di comando utilizzato non è registrato nella motorizzazione.	Utilizzare un punto di comando programmato o programmare questo punto di comando.
Il prodotto motorizzato si ferma troppo presto.	La corona non è montata correttamente.	Fissare la corona in modo corretto.
	I finecorsa non sono impostati correttamente.	Reimpostare i finecorsa.

2.4.2. Sostituzione di un punto di comando Somfy perso o guasto

 Effettuare il doppio taglio di corrente solo al livello del dispositivo da resettare.

 Questo reset elimina tutti i punti di comando locali, ma sensori, regolatori di finecorsa e posizione preferita vengono conservati.

- 1) Posizionare il prodotto motorizzato a metà altezza.
- 2) Disinserire l'alimentazione di rete per 2 sec.
- 3) Alimentare nuovamente il motore tra 5 s e 15 s.
- 4) Disinserire l'alimentazione di rete per 2 sec.
- 5) Alimentare nuovamente il dispositivo: il prodotto motorizzato si muove per alcuni secondi. (se il dispositivo si trova in posizione di finecorsa alto o basso, eseguirà un breve movimento di salita/discesa).
- 6) Premere il pulsante PROG del nuovo punto di comando fino al breve movimento di salita/discesa del prodotto motorizzato: il nuovo punto di comando viene programmato e tutti gli altri punti di comando vengono cancellati.

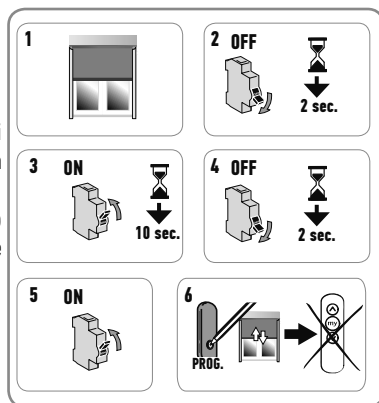

2.4.3. Ritorno alla configurazione originale

 Effettuare il doppio taglio di corrente solo al livello del dispositivo da resettare.

Questo azzeramento elimina tutti i punti di comando, tutti i sensori, tutte le regolazioni di finecorsa e reinizializza la posizione

 preferita (my) della motorizzazione.

- 1) Posizionare il prodotto motorizzato a metà altezza.
- 2) Disinserire l'alimentazione di rete per 2 sec.
- 3) Alimentare nuovamente il motore tra 5 s e 15 s.
- 4) Disinserire l'alimentazione di rete per 2 sec.
- 5) Alimentare nuovamente il dispositivo: il prodotto motorizzato si muove per alcuni secondi. (Se il dispositivo si trova in posizione di finecorsa alto o basso, eseguirà un breve movimento di salita/discesa).
- 6) Premere il pulsante PROG del punto di comando locale Somfy per **≈ 7 s, fino a quando il prodotto motorizzato non esegue due movimenti di salita/discesa** :

La motorizzazione viene reinizializzata nella configurazione originaria.

Riprendere la messa in servizio (vedi capitolo Messa in servizio).

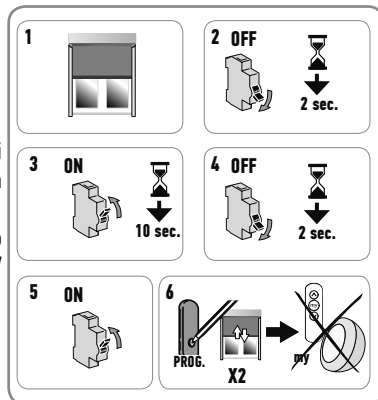

3. USO E MANUTENZIONE

 Questa motorizzazione non necessita di alcuna manutenzione

3.1. PULSANTI SALITA E DISCESA

Premendo brevemente sul pulsante **A** o **V**, si attiva la completa salita o discesa del prodotto motorizzato.

3.2. FUNZIONE STOP

Il prodotto motorizzato si sta muovendo.

Premere brevemente il tasto my: il prodotto motorizzato si arresta automaticamente.

3.3. POSIZIONE PREFERITA (my)

Per utilizzare la posizione preferita (my): Premere brevemente il tasto my: il prodotto motorizzato inizia a muoversi e si ferma nella posizione preferita (my).

 Per registrare, modificare o eliminare la posizione preferita (my), vedere il capitolo Regolazioni supplementari.

3.4. FUNZIONAMENTO CON UN SENSORE SOMFY

Consultare il manuale corrispondente.

3.5. REGOLAZIONI SUPPLEMENTARI

3.5.1. Impostazione o modifica della posizione preferita (my)

- 1) Posizionare il prodotto motorizzato nella posizione preferita (my).
- 2) Premere **my**, per ≈ 5 sec., fino al breve movimento di salita/discesa del prodotto motorizzato: la posizione preferita (my) desiderata è registrata.

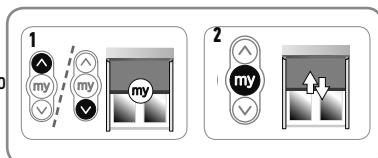

3.5.2. Cancellazione della posizione preferita (my)

- 1) Premere **my** : il prodotto motorizzato inizia a muoversi e si ferma nella posizione preferita (my).
- 2) Premere nuovamente **my** fino al movimento del prodotto motorizzato: la posizione preferita (my) è eliminata.

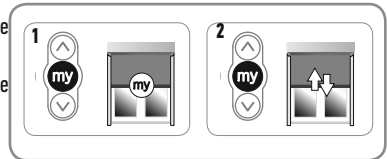

3.5.3. Aggiunta/Eliminazione di punti di comando e sensori Somfy

Consultare il manuale corrispondente.

3.6. CONSIGLI E RACCOMANDAZIONI

3.6.1. Domande sul Sunea Screen ?

Problemi	Possibili cause	Soluzioni
Il prodotto motorizzato non funziona.	Il livello della batteria del trasmettitore è basso.	Controllare se la batteria è scarica e sostituirla, se necessario.
	La motorizzazione è in protezione termica.	Attendere che la motorizzazione si raffreddi

Se il prodotto motorizzato continua a non funzionare, contattare un professionista della motorizzazione e dell'automazione d'interni.

3.6.4. Sostituzione di un punto di comando Somfy perso o guasto

Per la sostituzione di un punto di comando perso o guasto, contattare un professionista della motorizzazione e dell'automazione d'interni.

4. DATI TECNICI

Alimentazione	230 V ~ 50 Hz
Frequenza radio	868-870 MHz io homecontrol® bidirezionale triband
Fasce di frequenza e potenza massime utilizzate	868,000 MHz - 868,600 MHz e.r.p. <25 mW 868,700 MHz - 869,200 MHz e.r.p. <25 mW 869,700 MHz - 870,000 MHz e.r.p. <25 mW
Temperatura di utilizzo	Da - 20°C a + 60°C
Grado di protezione	IP 44
Livello di sicurezza	Classe II
Numero massimo di trasmettitori e di sensori associati	9

CE Con la presente, Somfy SAS, F-74300 CLUSES dichiara, in qualità di produttore, che la motorizzazione coperta da queste istruzioni, contrassegnata per essere alimentata a 230V-50Hz e per essere utilizzata come indicato nelle presenti istruzioni, è conforme ai requisiti essenziali delle Direttive Europee applicabili e, in particolare, della Direttiva Macchina 2006/42/CE e della Direttiva Radio 2014/53/UE.

Il testo completo della dichiarazione di conformità all'UE è disponibile all'indirizzo Internet www.somfy.com/ce.

Christian Rey, responsabile delle omologazioni, che agisce per conto del Direttore dell'Attività, Cluses, 03/2016.

VERTALING VAN DE ORIGINELE HANDLEIDING

Deze handleiding is geldig voor alle uitvoeringen van de motorisaties Sunea Screen screen 40 io die in de actuele catalogus zijn opgenomen.

INHOUD

1. Inleidende informatie	33	3. Gebruik en onderhoud	40
1.1 Toepassingsgebied	33	3.1. Op- en Neer-toetsen	40
1.2 Aansprakelijkheid	34	3.2. STOP-functie	40
2. Installatie	34	3.3. Favoriete positie (my)	40
2.1. Montage	34	3.4. Werking met een Somfy sensor	40
2.2. Aansluiting	35	3.5. Extra afstellingen	40
2.3. In bedrijf stellen	36	3.6. Tips en adviezen voor het gebruik	41
2.4. Tips en adviezen voor de installatie	39	4. Technische gegevens	41

1. INLEIDENDE INFORMATIE

1.1 TOEPASSINGSGEBIED

De motorisaties Sunea Screen 40 io zijn ontworpen voor het aandrijven van alle types verticale buitenzonweringen (zonder grendels), zonneschermen met rechte of knikarmen.

Het gemotoriseerde systeem moet geïnstalleerd worden door een erkende installateur van automatiseringssystemen in woningen, in overeenstemming met de instructies van Somfy en met de in het land van gebruik geldende normen en met name met de norm voor buitenzonweringen EN 13561.

1.2 AANSPRAKELIJKHEID

Lees deze handleiding zorgvuldig door alvorens de motor te installeren en in gebruik te nemen. Houd u altijd aan de aanwijzingen die in deze handleiding staan. Houd u ook altijd aan de gedetailleerde voorschriften die in het bijgevoegde document **Veiligheidsvoorschriften** staan.

De motor moet geïnstalleerd worden door een erkende installateur van automatiseringssystemen in woningen, in overeenstemming met de instructies van Somfy en met de in het land van gebruik geldende wet- en regelgeving.

Elk gebruik van de motor buiten het hierboven beschreven toepassingsgebied is verboden. Hierdoor en door het niet opvolgen van de instructies die in deze handleiding en in het bijgevoegde document **Veiligheidsvoorschriften** staan, vervalt de aansprakelijkheid en de garantie van Somfy.

De installateur moet de klant informeren over de voorwaarden voor het gebruik en het onderhoud van de motorisatie en moet hem/haar, na de installatie van de motorisatie, de aanwijzingen voor het gebruik en het onderhoud, evenals het bijgevoegde document **Veiligheidsvoorschriften**, overhandigen. Elke service na verkoop aan de motor moet uitgevoerd worden door een professionele installateur van motoriserings- en huisautomatiseringssystemen.

Raadpleeg, bij twijfel tijdens de installatie van de motorisatie of voor aanvullende informatie uw Somfy leverancier of ga naar de website www.somfy.com.



Veiligheidswaarschuwing!



Let op!



Informatie



Op



Neer

2. INSTALLATIE

 De professionele installateur van motoriserings- en huisautomatiseringssystemen die de motor installeert moet **verplicht** de onderstaande richtlijnen volgen.



Laat de motorisatie niet vallen, sla er niet tegen, boor er niet in en dompel hem niet in een vloeistof.



Installeer voor elke motorisatie een apart bedieningspunt.

2.1. MONTAGE

2.1.1. Voorbereiden van de motorisatie



Controleer of de binnendiameter van de as minstens 37 mm is.

1) Monteer de noodzakelijke accessoires voor het inbouwen van de motorisatie in de oprolbuis:

- Ofwel alleen de meenemer **a** op de motorisatie.
- Ofwel de adapter **b** en de meenemer **c** op de motorisatie.

2) Meet de lengte (L1) tussen de binnenrand van de kop van de motorisatie en het uiteinde van de meenemer.

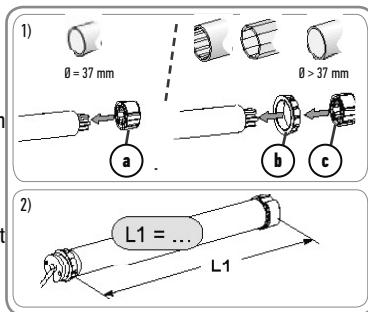

2.1.2. Voorbereiden van de buis

1) Zaag de oprolbuis op de gewenste lengte af, afhankelijk van het te motoriseren systeem.

2) Verwijder de bramen en de splinters van de oprolbuis.

3) Bij van binnen gladde oprolbuisen zaagt u een inkeping met de volgende afmetingen:

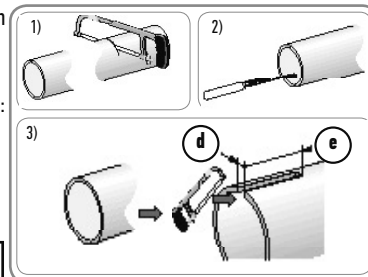

	d	e
∅ 40 x 1	6 mm	8.5 mm
∅ 40 x 1.5	7 mm	8.5 mm

2.1.3. Assemblage motorisatie - buis

1) Schuif de motorisatie in de oprolbuis.

Bij van binnen gladde oprolbuisen plaatst u de inkeping over de nok van de adapter.

2) Zet de oprolbuis aan de meenemer vast met schroeven of klinknagels, afhankelijk van de lengte (L1).

 De schroeven of klinknagels mogen niet aan de motorisatie, maar uitsluitend aan de meenemer worden vastgezet.

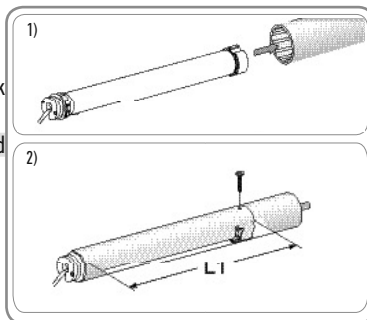

2.1.4. Montage van het geheel buis - motorisatie

1) Monteer en bevestig de as met motor op de eindasteun (f) en op de motorsteun (g):

 Controleer of het geheel buis-motorisatie is vergrendeld op de eindasteun. Dit voorkomt dat het geheel buis-motorisatie uit de bevestiging van de eindasteun schuift.

2) Schroef de adapter, die past bij het type van de steun, op de motorkop.

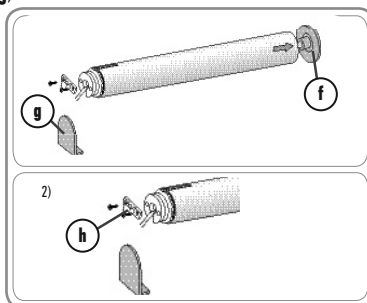

2.2. AANSLUITING

 Houd u aan de norm NF C 15-100 voor elektrische installaties.

Kabels die door een metalen schot lopen moeten beschermd en geïsoleerd worden door een doorvoerrubber of -huls. Maak kabels vast zodat zij niet in contact kunnen komen met bewegende delen.

Als de motor buiten wordt gebruikt en de stroomkabel van het type H05-VVF is, moet u de kabel tegen UV-stralen beschermen door hem bijvoorbeeld in een kabelgoot te installeren.

De kabel van de Screen 40 io kan verwijderd worden. Stuur de motorisatie in geval van beschadiging van de kabel terug naar de aftersales.

 Monteer de voedingskabel altijd met een lus zodat er geen water in de motorisatie kan binnendringen! Zorg dat de voedingskabel van de motorisatie toegankelijk blijft: hij moet gemakkelijk vervangen kunnen worden.

- Schakel de netvoeding uit.
- Sluit de motorisatie aan volgens de tabel hieronder:

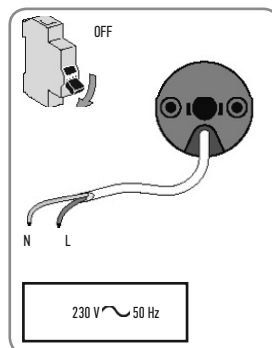

	Nul (N)	Fase (L)	Aarding (⊥)
230 V ~ 50 Hz	Blauw	Bruin	-

2.3. IN BEDRIJF STELLEN

2.3.1. Controle nemen met de bediening

- 1) Schakel de spanning in.
- 2) Druk tegelijkertijd op de toetsen **A** / **V** van het bedieningspunt: Het gemotoriseerde systeem maakt een snelle op- en neerbeweging, het bedieningspunt is voor-ingelezen in de motor.
De motorisatie staat nu in de programmeermodus gedurende ≈ 10 min.

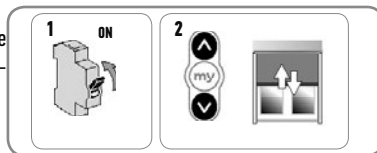

2.3.2. Controle van de draairichting

- 1) Druk op de toets **A** van het bedieningspunt :
 - a) Als het gemotoriseerde systeem omhoog gaat (a), is de draairichting correct: Ga naar de paragraaf "Afstellen van de eindpunten".
 - b) Als het gemotoriseerde systeem omlaag gaat (b), is de draairichting niet correct: Ga verder met de volgende stap.
- 2) Druk op de toets **my** van het bedieningspunt tot het gemotoriseerde systeem een snelle op- en neerbeweging maakt: De draairichting is gewijzigd.
- 3) Druk op de toets **A** van het bedieningspunt om de draairichting te controleren.

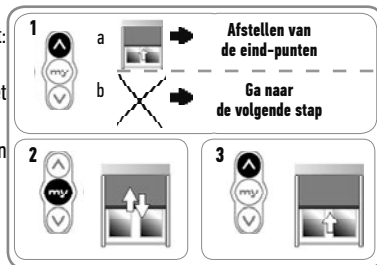

2.3.3. Afstellen van de eindpunten

Handmatige afstelling van de eindpunten

Voor screens zonder hoge stopper of zonweringen met zijarmen zonder bovenbak, moeten de bovenste en onderste eindpunten afgesteld zijn.

De eindpunten kunnen in willekeurige volgorde afgesteld worden.

- 1) Druk op de toets **A** om het gemotoriseerde systeem in het gewenste bovenste eindpunt te plaatsen.
- 2) Druk tegelijk op de toetsen **my** en **V** tot het gemotoriseerde systeem beweegt. Het bovenste eindpunt is opgeslagen.
- 3) Druk op de toets **my** als het gemotoriseerde systeem het gewenste onderste eindpunt heeft bereikt. Stel indien nodig bij met de toetsen **A** en **V**.
- 4) Druk tegelijk op de toetsen **my** en **V** tot het gemotoriseerde systeem beweegt. Het onderste eindpunt is opgeslagen. Het gemotoriseerde systeem gaat omhoog en stopt in de bovenste stand.
- 5) Druk op de toets **my** tot het gemotoriseerde systeem een snelle op- en neerbeweging maakt om de eindpunten te bevestigen. De eindpunten zijn opgeslagen.

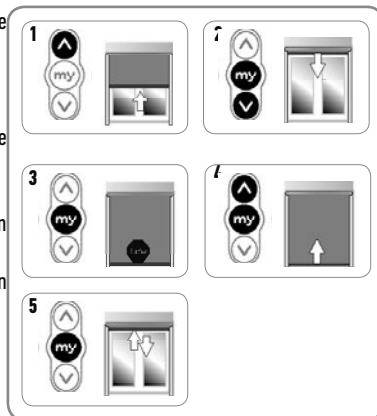

Halfautomatische afstelling van de eindpunten

Voor zonweringen met hoge stopper (stoppen van de onderlat onder de bovenbak), stelt het bovenste eindpunt zich automatisch af terwijl het onderste eindpunt afgesteld moet worden.

Bovenste eindpunt automatisch afstellen, onderste handbediend.

- 1) Druk op de toets **V** om het gemotoriseerde systeem in het gewenste onderste eindpunt te plaatsen.
- 2) Druk tegelijk op de toetsen **my** en **A** tot het gemotoriseerde systeem omhoog beweegt, het onderste eindpunt is ingesteld.
- 3) Druk op de toets **my** om het gemotoriseerde systeem te stoppen.
- 4) Druk op de toets **my** tot het gemotoriseerde systeem een snelle op- en neerbeweging maakt om de eindpunten te bevestigen.

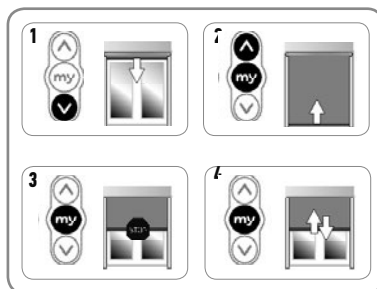

2.3.4. Opslaan van het bedieningspunt

De motorisatie staat in de programmeermodus:

Druk kort op de PROG toets van het bedieningspunt dat u wilt opslaan:

Het gemotoriseerde systeem maakt een op- en neerbeweging: dit bedieningspunt is in de motorisatie geprogrammeerd.

ⓘ Als de motorisatie niet meer in de programmeermodus staat, voer stap 2.3.1 dan opnieuw uit voordat u stap 2.3.4 doet.

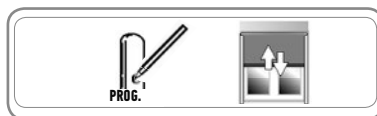

2.3.5. Opnieuw afstellen van de eindpunten (voor de handbediend afgestelde eindpunten)

Bijstellen van het bovenste eindpunt

- 1) Druk op de toets **A** om het gemotoriseerde systeem op het bij te stellen eindpunt te zetten.
- 2) Druk tegelijk op de toetsen **A** en **V** tot het gemotoriseerde systeem een snelle op- en neerbeweging maakt.
- 3) Druk op de toets **A** of **V** om het gemotoriseerde systeem naar de nieuwe gewenste stand te verplaatsen.
- 4) Druk op de toets **my** tot het gemotoriseerde systeem een snelle op- en neerbeweging maakt om het nieuwe eindpunt te bevestigen.

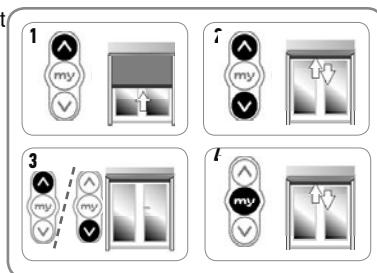

Bijstellen van het onderste eindpunt

- 1) Druk op de toets **V** om het gemotoriseerde systeem op het bij te stellen eindpunt te zetten.
- 2) Druk tegelijk op de toetsen **A** en **V** tot het gemotoriseerde systeem een snelle op- en neerbeweging maakt.
- 3) Druk op de toets **A** of **V** om het gemotoriseerde systeem naar de nieuwe gewenste stand te verplaatsen.
- 4) Druk op de toets **my** tot het gemotoriseerde systeem een snelle op- en neerbeweging maakt om het nieuwe eindpunt te bevestigen.

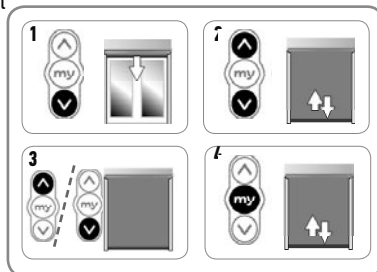

2.3.6. Functie "Back impulse"

Met deze functie kan het doek gespannen worden na elke neerbeweging van de zonwering. Deze is instelbaar tot ½ omwenteling van de oprolbuis.

Voor het inschakelen van deze functie:

- 1) Zet het gemotoriseerde systeem in het onderste eindpunt.
- 2) Druk tegelijk op **my** en **V** tot het gemotoriseerde systeem op en neer beweegt: de motorisatie staat in de programmeermodus.
- 3) Stel de spanning van het doek bij met **A** en **V** (max. ½ omwenteling van de buis).
- 4) Druk op **my** tot het gemotoriseerde systeem op en neer beweegt: de spanning van het doek is opgeslagen.

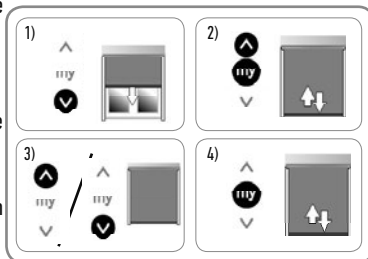

2.3.7. Functie "Back release"

Met deze functie kan de spanning op het doek verminderd worden na het sluiten van de zonwering met hoge stopper (stoppen van de onderlat onder de bovenbak).

i De te volgen procedure voor het activeren of deactiveren van de "Back release" functie is identiek.

Voor de veiligheid kan deze functie slechts in 3 gevallen worden geactiveerd of gedeactiveerd door het Somfy io-homecontrol® bedieningspunt:

- Na de 2 seconden stop bij het controleren van de afstelling en vóór het opslaan van het eerste Somfy io-homecontrol® bedieningspunt.
- Na het opslaan van het eerste Somfy io-homecontrol® bedieningspunt en gedurende de 4 volgende cycli.
- Na een enkele voedingsonderbreking en gedurende de 4 volgende cycli.

Voor het inschakelen van deze functie:

- 1) Zet het gemotoriseerde systeem in het bovenste eindpunt.
- 2) Druk tegelijk op **my** en **V** tot het gemotoriseerde systeem op en neer beweegt.

Als de functie "Back release" niet actief was, is deze nu geactiveerd.

Als de functie "Back release" actief was, is deze nu gedeactiveerd.

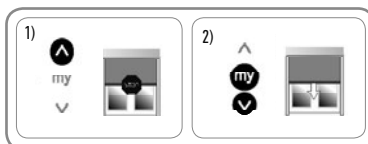

2.3.8. Functie "Sluitkracht"

Met deze functie kan de sluitkracht van de onderlat onder de bovenbak, op 3 drie standen (sterk-midden-zwak) worden ingesteld.

Standaard is de motorisatie in de fabriek ingesteld op het zwakste niveau.

Voor de veiligheid is deze functie slechts in 3 gevallen toegankelijk door het Somfy io-homecontrol® bedieningspunt:

- Na de 2 seconden stop bij het controleren van de afstelling en vóór het opslaan van het eerste Somfy io-homecontrol® bedieningspunt.
- Na het opslaan van het eerste Somfy io-homecontrol® bedieningspunt en gedurende de 4 volgende cycli.
- Na een enkele voedingsonderbreking en gedurende de 4 volgende cycli.

Voor het inschakelen van deze functie:

- 1) Stuur het gemotoriseerde systeem tot halverwege.
- 2) Druk kort en tegelijk op **my** en **A**, en druk direct daarna tegelijk en lang op **my** en **A** tot het gemotoriseerde systeem op en neer gaat.

i De motorisatie staat slecht 10 seconden in de programmeermodus.

- 3) Stel de sluitkracht bij met **A** en **V**.

Om de sluitkracht te vergroten: druk op **A** tot het gemotoriseerde systeem langzaam beweegt: de sluitkracht van de cassettezonwering is op de hoogste waarde gezet.

Om de sluitkracht te verkleinen: druk op **V** tot het gemotoriseerde systeem langzaam beweegt: de sluitkracht van de zonweringcassette is ingesteld op de laagste waarde.

- 4) Druk op de toets **my** tot het gemotoriseerde systeem beweegt: de nieuwe sluitkracht is opgeslagen.

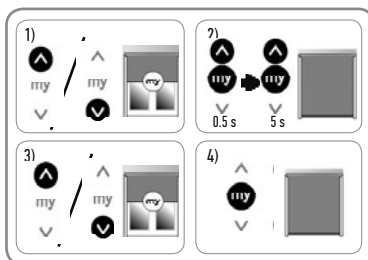

2.4. TIPS EN ADVIEZEN VOOR DE INSTALLATIE

2.4.1. Vragen over de Sunea Screen?

Problemen	Mogelijke oorzaken	Oplossingen
Het gemotoriseerde systeem werkt niet.	De aansluiting is niet correct.	Controleer de aansluiting en wijzig deze indien nodig.
	De thermische beveiliging van de motorisatie is in werking.	Wacht tot de motor afgekoeld is.
	De batterij van het bedieningspunt is leeg.	Controleer of de batterij leeg is en vervang deze indien nodig.
	Het bedieningspunt is niet compatibel.	Controleer de compatibiliteit en vervang het bedieningspunt indien nodig.
	Het gebruikte bedieningspunt is niet in de motorisatie geprogrammeerd.	Gebruik een bedieningspunt dat geprogrammeerd is of programmeer dit bedieningspunt.
Het gemotoriseerde product stopt te vroeg.	De adapter is niet goed geplaatst.	Zet de adapter correct vast.
	De eindpunten zijn niet goed afgesteld.	Stel de eindpunten bij.

2.4.2. Vervangen van een verloren of defect Somfy bedieningspunt



Voer de dubbele stroomonderbreking alleen uit op het systeem dat gereset moet worden.



Dit resetten wist alle lokale bedieningspunten, maar de sensoren, de ingestelde eindpunten en de favoriete positie blijven behouden.

- 1) Zet het gemotoriseerde systeem halverwege.
- 2) Schakel de netvoeding gedurende 2 s uit.
- 3) Schakel de netvoeding tussen 5 s en 15 s in.
- 4) Schakel de netvoeding gedurende 2 s uit.
- 5) Schakel de voeding weer in: het gemotoriseerde systeem beweegt een paar seconden. (Als het systeem in het bovenste of onderste eindpunt staat, gaat het kort op en neer).
- 6) Druk op de PROG toets van het nieuwe bedieningspunt tot de op- en neerbeweging van het gemotoriseerde systeem: het nieuwe bedieningspunt is opgeslagen en alle andere bedieningspunten zijn gewist.

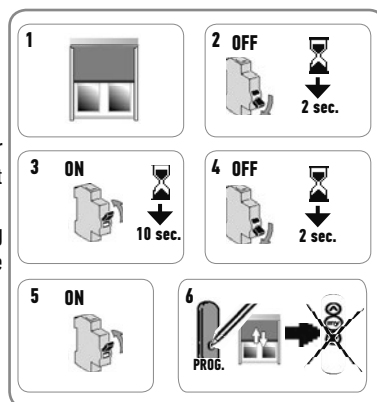

2.4.3. Terug naar de oorspronkelijke configuratie

 Voer de dubbele stroomonderbreking alleen uit op het systeem dat gereset moet worden.

 Dit resetten wist alle bedieningspunten, alle sensoren, alle ingestelde eindpunten en reset de favoriete positie (my) van de motorisatie.

- 1) Zet het gemotoriseerde systeem halverwege.
- 2) Schakel de netvoeding gedurende 2 s uit.
- 3) Schakel de netvoeding tussen 5 s en 15 s in.
- 4) Schakel de netvoeding gedurende 2 s uit.
- 5) Schakel de voeding weer in: het gemotoriseerde systeem beweegt gedurende een paar seconden (Als het systeem in het bovenste of onderste eindpunt staat, gaat het kort op en neer).
- 6) Druk **gedurende ≈ 7 s** op de PROG toets van het lokale Somfy bedieningspunt tot het gemotoriseerde systeem op en neer beweegt:

De motorisatie is gereset naar de oorspronkelijke configuratie.

Voer de procedure voor ingebruikname opnieuw uit (zie Ingebruikname).

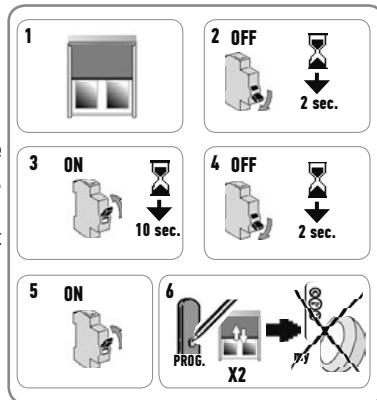

3. GEBRUIK EN ONDERHOUD

 Deze motorisatie heeft geen onderhoud nodig

3.1. OP EN NEER TOETSEN

Door een korte druk op de toets **A** of **V** gaat het gemotoriseerde systeem respectievelijk omhoog of omlaag.

3.2. STOP functie

Het gemotoriseerde systeem is in beweging.

Druk kort op my: het gemotoriseerde systeem stopt automatisch.

3.3. FAVORIETE POSITIE (my)

Om de favoriete positie (my) te gebruiken: Druk kort op my: het gemotoriseerde systeem komt in beweging en stopt in de favoriete positie (my).

 Voor het opslaan, wijzigen of wissen van de favoriete positie (my), raadpleegt u het hoofdstuk "Extra instellingen".

3.4. WERKING MET EEN SOMFY SENSOR

Raadpleeg de bijbehorende handleiding.

3.5. EXTRA AFSTELLINGEN

3.5.1. Opslaan of wijzigen van de favoriete positie (my)

- 1) Zet het gemotoriseerde systeem in de gewenste favoriete positie (my).
- 2) Druk gedurende ≈ 5 seconden op **my**, tot het gemotoriseerde systeem op en neer beweegt: de gewenste favoriete positie (MY) is nu opgeslagen.

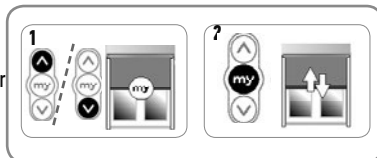
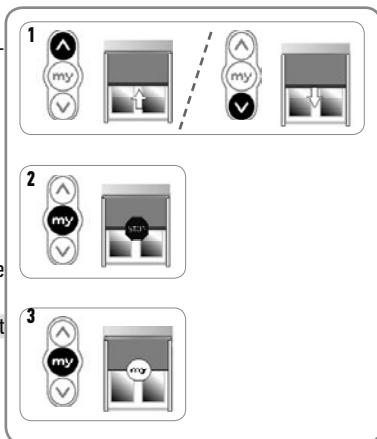

3.5.2. Wissen van de favoriete positie (MY)

- 1) Druk op **my** : het gemotoriseerde systeem komt in beweging en stopt in de favoriete positie (my).
- 2) Druk opnieuw op **my** tot het gemotoriseerde systeem beweegt: De favoriete positie (MY) is nu gewist.

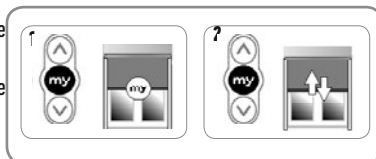

3.5.3. Toevoegen/Wissen van bedieningspunten en Somfy sensoren

Raadpleeg de bijbehorende handleiding.

3.6. TIPS EN ADVIEZEN VOOR HET GEBRUIK

3.6.1. Vragen over de Sunea Screen?

Problemen	Mogelijke oorzaken	Oplossingen
Het gemotoriseerde systeem werkt niet.	De batterij van het bedieningspunt is leeg.	Controleer of de batterij leeg is en vervang deze indien nodig.
	De thermische beveiliging van de motorisatie is in werking.	Wacht tot de motorisatie is afgekoeld.

Als het gemotoriseerde systeem nog steeds niet werkt, neem dan contact op met een erkende installateur van automatiseringssystemen in woningen.

3.6.4. Vervangen van een verloren of defect Somfy bedieningspunt

Voor het vervangen van een verloren of defect Somfy bedieningspunt, moet u contact opnemen met een erkende installateur van automatiseringssystemen in woningen.

4. TECHNISCHE GEGEVENS

Voeding	230 V ~ 50 Hz
Radiofrequentie	868-870 MHz io homecontrol® tweerichting driebanden
Gebruikte frequentiebanden en maximaal vermogen	868,000 MHz - 868,600 MHz e.r.p. <25 mW 868,700 MHz - 869,200 MHz e.r.p. <25 mW 869,700 MHz - 870,000 MHz e.r.p. <25 mW
Werkingstemperatuur	- 20 °C tot + 60 °C
Beschermingsklasse	IP 44
Veiligheidsniveau	Klasse II
Maximum aantal te programmeren bedieningspunten en sensoren 	9

CE Hierbij verklaart Somfy SAS, F-74300 CLUSES als fabrikant dat de motorisatie die behandeld wordt in en gebruikt wordt zoals is aangegeven in deze handleiding en die bestemd is om te worden gebruikt met 230 V- 50 Hz in overeenstemming is met de essentiële eisen van de toepasselijke Europese Richtlijnen en in het bijzonder met de Machinerichtlijn 2006/42/EG en de Radiorichtlijn 2014/53/EU.

De volledige EU-conformiteitsverklaring staat ter beschikking op de website www.somfy.com/ce.

Christian Rey, verantwoordelijk voor de typegoedkeuringen, handelend uit naam van de Directeur van de onderneming, Cluses, 03/2016.

MANUAL ORIGINAL

Este manual es aplicable a todas las motorizaciones Sunea Screen screen 40 io cuyas versiones se encuentran disponibles en el catálogo en vigor.

ÍNDICE

1. Información previa	43	3. Uso y mantenimiento	50
1.1 Ámbito de aplicación	43	3.1. Botones de subida y bajada	50
1.2 Responsabilidad	44	3.2. Función STOP	50
2. Instalación	44	3.3. Posición favorita (my)	50
2.1. Montaje	44	3.4. Funcionamiento con un sensor Somfy	50
2.2. Cableado	45	3.5. Ajustes adicionales	50
2.3. Puesta en marcha	46	3.6. Trucos y consejos de uso	51
2.4. Trucos y consejos de instalación	49	4. Datos técnicos	51

1. INFORMACIÓN PREVIA

1.1 ÁMBITO DE APLICACIÓN

Las motorizaciones Sunea Screen 40 io están diseñadas para motorizar cualquier tipo de toldo vertical exterior (sin piezas de sujeción), de visillo y de toldos con brazos verticales.

El instalador, profesional de la motorización y de la automatización de la vivienda, debe asegurarse de que la instalación del producto automatizado, una vez instalado, respete las normas vigentes en el país donde vaya a utilizarse, en particular, la norma sobre persianas exteriores EN 13659.

1.2 RESPONSABILIDAD

Antes de instalar y utilizar la motorización, lea atentamente este manual. Además de las instrucciones descritas en este manual, deben respetarse las normas detalladas en el documento adjunto llamado **Instrucciones de seguridad**.

La motorización debe ser instalada por un profesional de la motorización y de la automatización de la vivienda, de conformidad con las instrucciones proporcionadas por Somfy y con la normativa aplicable en el país donde vaya a utilizarse.

Se prohíbe cualquier uso de la motorización fuera del ámbito de aplicación anteriormente descrito. Ello conllevaría, como cualquier incumplimiento de las instrucciones que figuran en este manual y en el documento adjunto **Instrucciones de seguridad**, la exclusión de cualquier responsabilidad por parte de Somfy y la anulación de la garantía.

El instalador debe informar a sus clientes acerca de las condiciones de uso y de mantenimiento de la motorización y debe entregarles las instrucciones de uso y de mantenimiento, así como el documento adjunto **Instrucciones de seguridad**, tras la instalación de la motorización. Cualquier operación de Servicio Posventa en la motorización requerirá la intervención de un profesional de la motorización y la automatización de la vivienda.

Para resolver cualquier duda que pudiera surgir durante la instalación de la motorización o para obtener información adicional, póngase en contacto con uno de los agentes de Somfy o visite la página web www.somfy.com.

 Advertencia de seguridad
  Atención:
  Información
  Subida
  Bajada

2. INSTALACIÓN

 Instrucciones que debe seguir **obligatoriamente** el profesional de la motorización y la automatización del hogar que efectúe la instalación de la motorización.

 No golpee, perforo, sumerja ni deje caer nunca la motorización.

 Instale un punto de mando individual para cada motorización.

2.1. MONTAJE

2.1.1. Preparación de la motorización

 Asegúrese de que el diámetro interior del tubo sea igual o superior 37 mm.

1) Monte los accesorios necesarios para la integración de la motorización en el tubo de enrollamiento:

- Ya sea solo la rueda **a** en la motorización.
- O bien la corona **b** y la rueda **c** en la motorización.

2) Mida la longitud (L1) entre el borde interior del cabezal de la motorización y el extremo de la rueda.

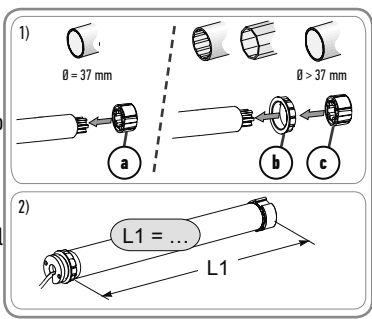

2.1.2. Preparación del tubo

1) Corte el tubo de enrollamiento a la longitud deseada en función del producto que quiera automatizar.

2) Desbarbe el tubo de enrollamiento y elimine las virutas.

3) En caso de que el tubo de enrollamiento sea liso en el interior, realice una muesca según las siguientes dimensiones:

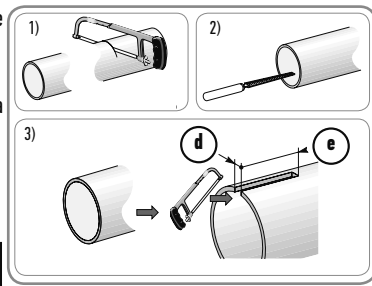

	d	e
Ø 40 x 1	6 mm	8,5 mm
Ø 40 x 1,5	7 mm	8,5 mm

2.1.3. Ensamblaje de la motorización-tubo

1) Deslice la motorización por el tubo de enrollamiento.

En los tubos de enrollamiento de interior liso, introduzca la patilla de la corona en la muesca realizada.

2) Fije el tubo de enrollamiento en la rueda con tornillos o remaches pop siguiendo la longitud (L1).



Los tornillos o los remaches pop no deben fijarse a la motorización, sino únicamente a la rueda.

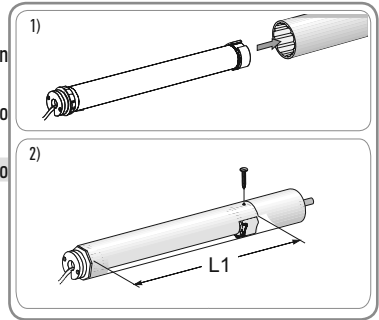

2.1.4. Montaje del conjunto tubo-motorización

1) Monte y fije el conjunto tubo-motorización en el soporte del extremo (f) y en el soporte de la motorización (g):



Asegúrese de que el conjunto tubo-motor quede bloqueado en el soporte del extremo. Con esta operación se evitará que el conjunto tubo-motor se salga de la fijación del soporte del extremo.

2) En función del tipo de soporte, enrosque el adaptador al cabezal del motor.

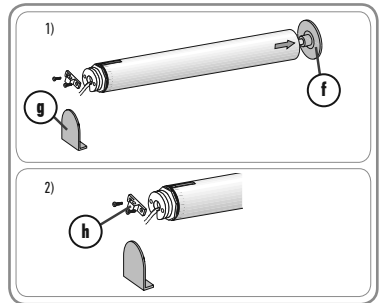

2.2. CABLEADO



Respete la norma NF C 15-100 relativa a las instalaciones eléctricas.

En caso de que los cables deban atravesar una pared metálica, deben protegerse y aislarse con un manguito o una vaina.

Fije los cables para evitar cualquier contacto con un componente en movimiento.

Si la motorización se utiliza en el exterior y el cable de alimentación es de H05 VVF, instale el cable en un conducto resistente a los rayos UV, por ejemplo, en una canaleta.

El cable de Sunea Screen 40 io no es desmontable. Si está dañado, debe devolverse la motorización al Servicio Posventa (SPV).



Efectúe siempre un bucle en el cable de alimentación para evitar que penetre agua en la motorización.

Deje accesible el cable de alimentación de la motorización: debe poder sustituirse fácilmente.

- Corte la alimentación eléctrica.
- Conecte la motorización siguiendo la información facilitada en la siguiente tabla:

	Neutro (N)	Fase	Tierra (⊥)
230 V ~ 50 Hz	Azul	Marrón	-

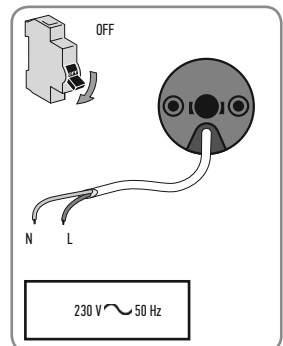

2.3. PUESTA EN MARCHA

2.3.1. Registro previo del punto de mando

- 1) Conecte la corriente.
- 2) Pulse simultáneamente los botones **A/V** del punto de mando: Cuando el producto automatizado haga un movimiento rápido de subida y bajada, el punto de mando quedará prerregistrado en el motor.
El motor permanece en modo de programación durante unos 10 min.

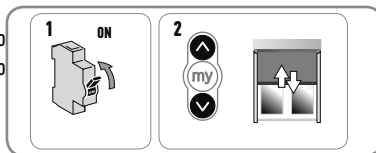

2.3.2. Verificación del sentido de rotación

- 1) Pulse el botón **A** del punto de mando:
 - a) Si el producto automatizado sube (a), el sentido de rotación es correcto: pase al apartado «Ajuste de los finales de carrera».
 - b) Si el producto automatizado baja (b), el sentido de rotación es incorrecto: pase al siguiente paso.
- 2) Pulse el botón **my** del punto de mando hasta que se produzca un movimiento de subida y bajada del producto automatizado: el sentido de rotación se modificará.
- 3) Pulse el botón **A** del punto de mando para comprobar que el sentido de rotación sea el correcto.

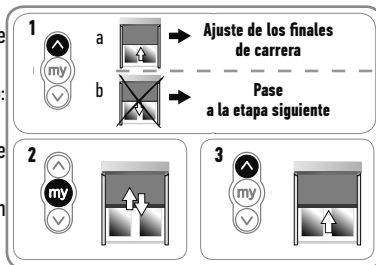

2.3.3. Ajuste de los finales de carrera

Ajuste de los finales de carrera en modo manual

En el caso de los toldos verticales sin tope superior o de los toldos con brazos laterales sin testero, deberán ajustarse los finales de carrera superior e inferior.

i Los finales de carrera pueden ajustarse en cualquier orden.

- 1) Haga subir el producto automatizado hasta la posición superior deseada pulsando el botón **A**.
- 2) Pulse simultáneamente los botones **my** y **V** hasta que se produzca un movimiento del producto automatizado.
El final de carrera superior está memorizado.
- 3) Pulse el botón **my** cuando el producto automatizado alcance la posición inferior deseada. Si fuera preciso, ajuste la posición del producto automatizado con los botones **A** y **V**.
- 4) Pulse simultáneamente los botones **my** y **A** hasta que se produzca un movimiento del producto automatizado.
El final de carrera inferior está memorizado. El producto automatizado asciende y se detiene en la posición superior.
- 5) Para confirmar los finales de carrera, pulse el botón hasta que se produzca un movimiento de subida y bajada del producto automatizado.
Los finales de carrera quedan memorizados.

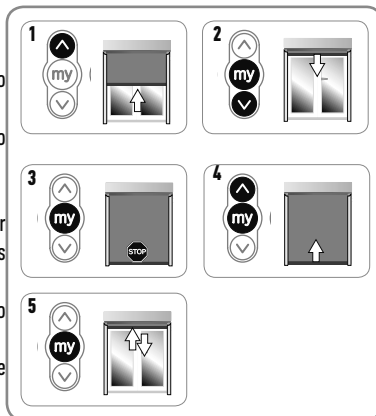

Ajuste de los finales de carrera en modo semiautomático

En el caso de los toldos con tope superior (detención de la barra de carga sobre el testero), el final de carrera superior se ajusta automáticamente mientras que el inferior deberá ajustarse.

Ajuste de los finales de carrera superior automático, inferior manual.

- 1) Haga bajar el producto automatizado hasta la posición inferior deseada pulsando el botón **V**.
- 2) Pulse simultáneamente las teclas **my** y **A** hasta que se produzca un movimiento de subida del producto automatizado; el final de carrera inferior está regulado.
- 3) Pulse la tecla **my** para detener el producto automatizado.
- 4) Para confirmar los finales de carrera, pulse el botón **my** hasta que se produzca un movimiento de subida y bajada del producto automatizado.

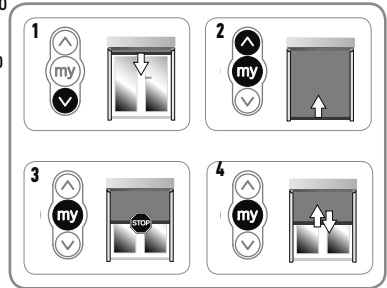

2.3.4. Memorización del punto de mando

Motor en modo de programación:

Pulse brevemente el botón PROG del punto de mando que se va a memorizar:

El producto automatizado realiza un movimiento de subida y bajada: este punto de mando queda memorizado en la motorización.

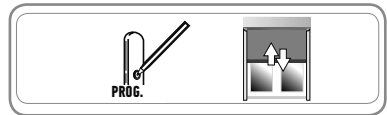

i Si el motor ya no está en modo de programación, repita el punto 2.3.1 antes de pasar al punto 2.3.4.

2.3.5. Reajuste de los finales de carrera (para finales de carrera regulados en manual)

Reajuste del final de carrera superior

- 1) Pulse la tecla **A** para que el producto automatizado llegue al final de carrera que se va a reajustar.
- 2) Pulse simultáneamente los botones **A** y **V** hasta que se produzca un movimiento de subida y bajada del producto automatizado.
- 3) Pulse el botón **A** o **V** para desplazar el producto automatizado hasta la nueva posición deseada.
- 4) Para confirmar el nuevo final de carrera, pulse la tecla **my** hasta que se produzca un movimiento de subida y bajada del producto automatizado.

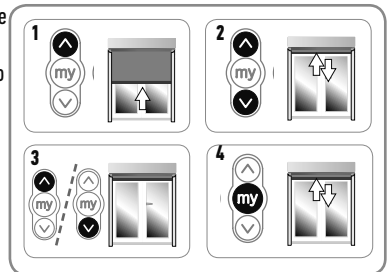

Reajuste del final de carrera inferior

- 1) Pulse la tecla **V** para que el producto automatizado llegue al final de carrera que se va a reajustar.
- 2) Pulse simultáneamente los botones **A** y **V** hasta que se produzca un movimiento de subida y bajada del producto automatizado.
- 3) Pulse el botón **A** o **V** para desplazar el producto automatizado hasta la nueva posición deseada.
- 4) Para confirmar el nuevo final de carrera, pulse la tecla **my** hasta que se produzca un movimiento de subida y bajada del producto automatizado.

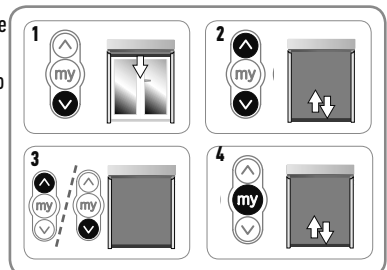

2.3.6. Función «Back impulse»

Esta función permite tensar la lona en cada movimiento de bajada del toldo. Se puede ajustar hasta ½ vuelta de tubo de enrollamiento.

Para instalar esta función:

- 1) Coloque el producto automatizado al final de carrera inferior.
- 2) Pulse simultáneamente **my** y **Λ** hasta que el producto automatizado realice un movimiento de subida y bajada: el motor se encuentra en modo de programación.
- 3) Ajustar la tensión de la lona con los botones **Λ** y **V** (½ vuelta de tubo máx.).
- 4) Pulse el botón **my** hasta que el producto automatizado realice un movimiento de subida y bajada: la tensión de la lona ha quedado memorizada.

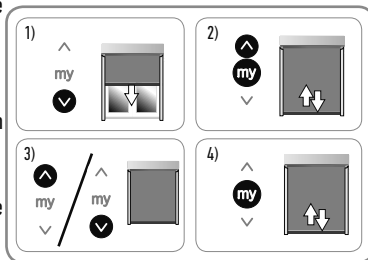

2.3.7. Función «Back release»

Esta función permite liberar la tensión sobre la lona tras el cierre del toldo con tope superior (detención de la barra de carga en el testero).

i El procedimiento para activar o desactivar el «Back release» es el mismo.

Por seguridad, esta función se puede activar o desactivar desde el punto de mando io-homecontrol® de Somfy únicamente en 3 casos:

- Tras la parada de 2 s de confirmación de los ajustes y antes de memorizar el primer punto de mando io-homecontrol® Somfy.
- Tras memorizar el primer punto de mando io-homecontrol® Somfy y durante los 4 ciclos siguientes.
- Tras un simple corte de la alimentación y durante los 4 ciclos siguientes.

Para instalar esta función:

- 1) Coloque el producto automatizado en el final de carrera superior.
- 2) Pulse simultáneamente **my** y **V** hasta que el producto automatizado realice un movimiento de subida y bajada.

La función «Back release» se activa en caso de que estuviera inactiva.

La función «Back release» se desactiva en caso de que estuviera activa.

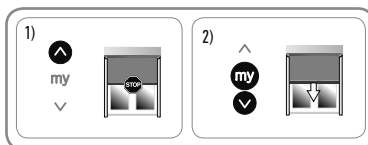

2.3.8. Función «Esfuerzo de cierre»

Esta función permite aumentar o reducir el esfuerzo de la barra de carga sobre el testero en 3 niveles (elevado-medio-bajo).

Por defecto, el motor viene de fábrica con el nivel bajo.

Por seguridad, a esta función se accede desde el punto de mando io-homecontrol® Somfy únicamente en 3 casos:

- Tras la parada de 2 s de confirmación de los ajustes y antes de memorizar el primer punto de mando io-homecontrol® Somfy.
- Tras memorizar el primer punto de mando io-homecontrol® Somfy y durante los 4 ciclos siguientes.
- Tras un simple corte de la alimentación y durante los 4 ciclos siguientes.

Para instalar esta función:

- 1) Coloque el producto automatizado en posición intermedia.
- 2) Pulse brevemente y de forma simultánea **my** y **Λ**, seguido de una pulsación sostenida y simultánea de **my** y **Λ** hasta que el producto automatizado realice un movimiento de subida y bajada.

i El motor está en modo de programación durante 10 s únicamente.

- 3) Ajuste el esfuerzo de cierre con los botones **Λ** y **V**.

Para aumentar el esfuerzo de cierre, pulsar **Λ** hasta que el producto automatizado realice un movimiento lento: el esfuerzo de cierre del toldo tipo cassette pasa a ser de nivel superior.

Para disminuir el esfuerzo de cierre, pulsar **V** hasta que el producto automatizado realice un movimiento lento: el esfuerzo de cierre del toldo tipo cassette pasa a ser de nivel inferior.

- 4) Pulse el botón **my** hasta que se desplace el producto automatizado: el nuevo esfuerzo de cierre ha quedado memorizado.

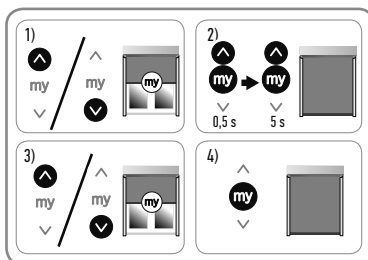

2.4. TRUCOS Y CONSEJOS DE INSTALACIÓN

2.4.1. ¿Tiene alguna pregunta sobre el Sunea Screen?

Problemas	Posibles causas	Soluciones
El producto automatizado no funciona.	El cableado es incorrecto.	Verifique el cableado y modifíquelo si es preciso.
	La motorización está en modo de protección térmica.	Espere a que se enfríe el motor.
	La pila del punto de mando está agotada.	Verifique la pila y cámbiela si está agotada.
	El punto de mando no es compatible.	Verifique la compatibilidad y cambie el punto de mando si es preciso.
	El punto de mando no está memorizado en el motor.	Utilice un punto de mando memorizado o registre este punto de mando.
El producto automatizado se detiene demasiado pronto.	La corona está mal colocada.	Fije la corona correctamente.
	Los finales de carrera están mal programados.	Ajuste nuevamente los finales de carrera.

2.4.2. Sustitución de un punto de mando Somfy perdido o dañado



Realice el doble corte de corriente solamente en el producto en el que quiera hacer el reset.



Esta operación de reset elimina todos los puntos de mando locales, pero se conservan todos los sensores, los ajustes de final de carrera y la posición favorita.

- 1) Coloque el producto automatizado a media altura.
- 2) Corte la alimentación eléctrica durante dos segundos.
- 3) Vuelva a conectar la alimentación eléctrica entre 5 y 15 segundos.
- 4) Corte la alimentación eléctrica durante dos segundos.
- 5) Conecte nuevamente la alimentación eléctrica: el producto automatizado se mueve durante unos segundos. (Si la aplicación está en final de carrera superior o inferior, realizará un breve movimiento de subida y bajada).
- 6) Pulse el botón PROG del nuevo punto de mando hasta que el producto automatizado realice un movimiento de subida y bajada: se borran todos los puntos de mando anteriores y el nuevo punto de mando queda memorizado.

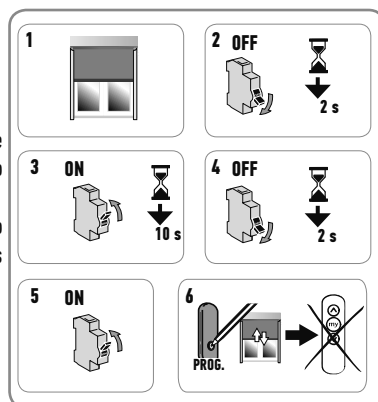

2.4.3. Restablecimiento de la configuración original

 Realice el doble corte de corriente solamente en el producto en el que quiera hacer el reset.

 Esta operación de reset elimina todos los puntos de mando, todos los sensores y todos los ajustes de final de carrera, y reiniciará la posición favorita (my) del motor.

- 1) Coloque el producto automatizado a media altura.
- 2) Corte la alimentación eléctrica durante 2 segundos.
- 3) Vuelva a conectar la alimentación eléctrica entre 5 y 15 segundos.
- 4) Corte la alimentación eléctrica durante 2 segundos.
- 5) Conecte nuevamente la alimentación eléctrica: el producto automatizado se mueve durante uno segundos (si la aplicación está en final de carrera superior o inferior, realizará un breve movimiento de subida y bajada).
- 6) Pulse el botón PROG del punto de mando local Somfy **durante unos 7 s, hasta que se realicen dos movimientos de subida y bajada** del producto automatizado:

El motor recupera su configuración de origen.

Repita los pasos del procedimiento de puesta en marcha (vaya al apartado Puesta en marcha).

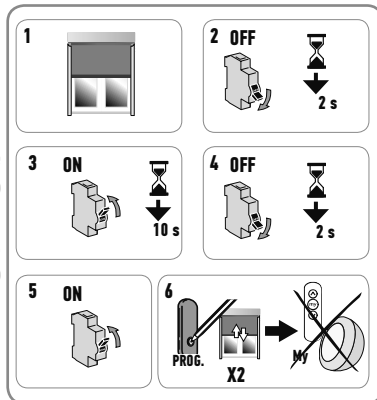

3. USO Y MANTENIMIENTO

 Esta motorización no precisa ninguna operación de mantenimiento

3.1. BOTONES DE SUBIDA Y BAJADA

Al pulsar brevemente el botón **Λ** o **V**, el producto automatizado sube o baja por completo.

3.2. FUNCIÓN STOP

El producto automatizado debe estar en movimiento.

Pulse brevemente my: el producto automatizado se detiene automáticamente.

3.3. POSICIÓN FAVORITA (my)

Para utilizar la posición preferida (my): Pulse brevemente my: el producto automatizado se pondrá en movimiento y se detendrá en la posición favorita (my).

 Para memorizar, modificar o suprimir la posición favorita (my), véase el capítulo Ajustes adicionales.

3.4. FUNCIONAMIENTO CON UN SENSOR SOMFY

Consulte el manual correspondiente.

3.5. AJUSTES ADICIONALES

3.5.1. Memorización o modificación de la posición favorita (my)

- 1) Sitúe el producto automatizado en la posición favorita (my) deseada.
- 2) Pulse **my** durante unos 5 s, hasta que el producto automatizado realice un movimiento de subida y bajada: la posición favorita (my) deseada quedará memorizada.

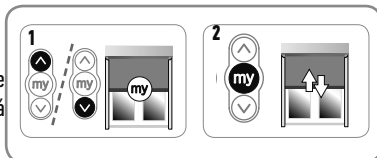
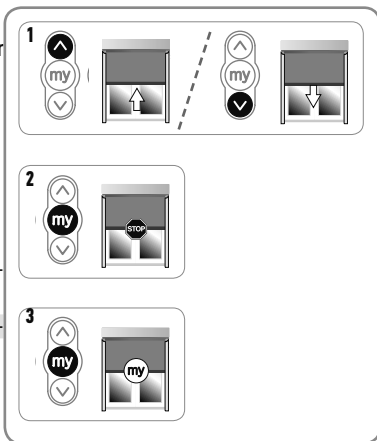

3.5.2. Eliminación de la posición favorita (my)

- 1) Pulse el botón **my**: el producto automatizado se pondrá en movimiento y se detendrá en la posición favorita (my).
- 2) Pulse de nuevo el botón **my** hasta que se produzca el movimiento del producto automatizado: la posición preferida (my) se habrá eliminado.

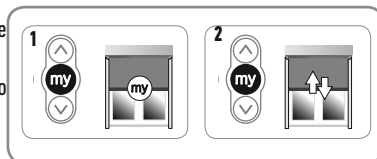

3.5.3. Adición o eliminación de puntos de mando y sensores de Somfy

Consulte el manual correspondiente.

3.6. TRUCOS Y CONSEJOS DE USO

3.6.1. ¿Tiene alguna pregunta sobre el Suneca Screen?

Problemas	Posibles causas	Soluciones
El producto automatizado no funciona.	La pila del punto de mando está agotada.	Verifique la pila y cámbiela si está agotada.
	La motorización está en modo de protección térmica.	Espere a que la motorización se enfríe.

Si el producto automatizado sigue sin funcionar, póngase en contacto con un profesional de la motorización y la automatización de la vivienda.

3.6.4. Sustitución de un punto de mando Somfy perdido o dañado

La sustitución de puntos de mando perdidos o deteriorados debe ser llevada a cabo por un instalador profesional de la motorización y de la automatización de la vivienda.

4. DATOS TÉCNICOS

Alimentación	230 V ~ 50 Hz
Frecuencia de radio	868-870 MHz io homecontrol® bidireccional tribanda
Bandas de frecuencia y potencia máxima utilizadas	868,000 MHz - 868,600 MHz e.r.p. < 25 mW 868,700 MHz - 869,200 MHz e.r.p. < 25 mW 869,700 MHz - 870,000 MHz e.r.p. < 25 mW
Temperatura de uso	Entre - 20 °C y + 60 °C
Índice de protección	IP 44
Nivel de seguridad	Clase II
Número máximo de puntos de mando y sensores asociados	9

CE Por la presente, Somfy, con sede en F-74300 Cluses (Francia), declara que la motorización a la que se refieren estas instrucciones, que debe alimentarse con 230 V, 50 Hz y utilizarse tal y como se indica en las mismas, cumple los requisitos esenciales de la directiva sobre máquinas 2006/42/CE y de la directiva de radio 2014/53/EU.

El texto completo de la declaración de conformidad en la UE se encuentra disponible en www.somfy.com/ce.

Christian Rey, responsable de homologaciones, en representación del director de la actividad, Cluses, 03/2016.

ORIGINAL BRUGSANVISNING

Denne betjeningsvejledning gælder for alle motorene i serien Sunea Screen screen 40 io. De forskellige udgaver af disse motorer findes i det gældende katalog.

INDHOLD

1. Forhåndsoplysninger	53	3. Brug og vedligeholdelse	60
1.1 Anvendelse	53	3.1. Knapperne Op og Ned	60
1.2 Ansvar	54	3.2. STOP-funktion	60
2. Installation	54	3.3. Favoritposition (my)	60
2.1. Montering	54	3.4. Funktion sammen med en Somfy sensor	60
2.2. Ledningsføring	55	3.5. Tillægsindstillinger	60
2.3. Idriftsættelse	56	3.6. Tips og råd angående brug	61
2.4. Tips og råd angående montering	59	4. Tekniske oplysninger	61

1. FORHÅNDSOPLYSNINGER

1.1 ANVENDELSE

Sunea Screen 40 io-motorstyringerne er beregnet for brug med alle typer vinduesmarkiser (uden låse), frontkapper og markiser med vertikale arme.

Installatøren, der skal være en godkendt elinstallatør med speciale i motorstyring og automatisering af boligen, skal sikre, at installationen af det motordrevne produkt overholder de gældende standarder i det land, hvor det installeres, f.eks. EN 13561 vedrørende markiser.

1.2 ANSVAR

Læs denne installationsvejledning grundigt, før motorenheden installeres og tages i brug. Ud over de skrevne anvisninger i denne brugsvejledning, skal du ligeledes overholde de detaljerede forskrifter i det vedlagte dokument **Sikkerhedsanvisninger**.

Motoriseringen skal monteres af en godkendt elinstallatør med speciale i motorstyring og automatisering af boligen i overensstemmelse med Somfys instruktioner og lovgivningen, der er gældende i det land, hvor produktet idriftsættes.

Al anden anvendelse af motorenheden end den, der er beskrevet ovenfor er forbudt. En sådan brug vil, ligesom al overtrædelse af anvisningerne i denne brugsanvisning og det vedlagte dokument **Sikkerhedsanvisninger**, udelukke alt ansvar og garanti fra Somfys side. Installatøren skal efter monteringen af motoren oplyse kunderne om brugsbetingelserne og vedligeholdelsen af motoren og skal overdrage dem brugs- og vedligeholdelsesvejledningen samt det medfølgende dokument **Sikkerhedsanvisninger**. Al servicearbejde på motorenheden skal foretages af en autoriseret motoriserings- og automatiseringsinstallatør.

Hvis der opstår tvivl under installationen af motoren, eller hvis man ønsker yderligere oplysninger, kan man henvende sig til en Somfy repræsentant eller besøge internetstedet www.somfy.com.



Sikkerhedsadvarsel!



Pas på!



Information

▲ Op

▼ Ned

2. INSTALLATION

 Det er **meget vigtigt**, at den autoriserede motoriserings- og automatiseringsinstallatør følger instrukserne under installationen af motorenheden.

 Motoriseringen må ikke falde ned, påføres slag, bores i eller neddyppes i væske.

 Installer en individuelt betjeningsboks til hver motor.

2.1. MONTERING

2.1.1. Klargøring af motoren

 Sørg for, at rørets indvendige diameter er mindst 37 mm.

1) Monter det nødvendige udstyr til integration af motoren i oprulningsrøret:

- Enten kun drivhjulet **a** på motoren.
- Eller medbringeren **b** og drivhjulet **c** på motoren.

2) Mål længden (L1) mellem inderste kant på motorens hoved og drivhjulets yderste kant.

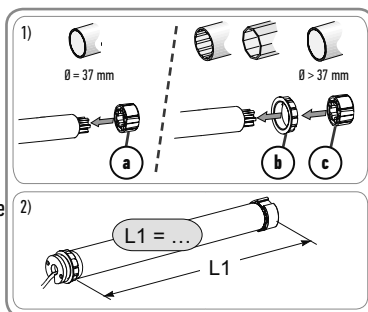

2.1.2. Forberedelse af røret

1) Skær røret til indrulning over i en længde, der passer til det produkt, der skal styres med motoren.

2) Fil røret til indrulning, og fjern spånerne.

3) Ved rør til indrulning, der er glatte indvendig, skæres et hak efter de følgende mål:

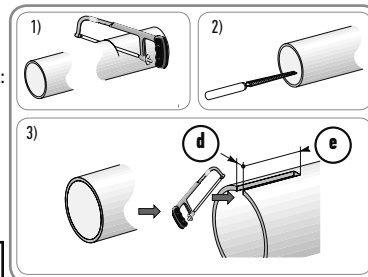

	d	e
Ø 40 x 1	6 mm	8.5 mm
Ø 40 x 1.5	7 mm	8.5 mm

2.1.3. Samling af motor-rør

1) Lad motoren glide ind i oprulningsrøret.

Ved oprulningsrør, der er glatte indvendig, anbringes hakket på medbringeren.

2) Fastgør røret til drivhjulet med skruer eller søm afhængigt af længden (L1).

 Skruerne eller stålpopnitte bør ikke fastgøres på motoren, men udelukkende på drivhjulet.

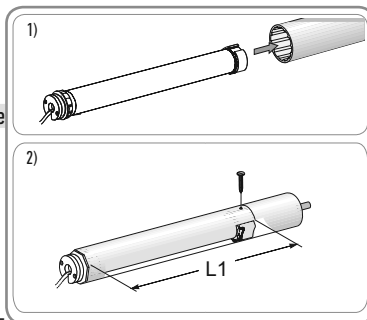

2.1.4. Montering af rør-motor-samlingen

1) Monter, og sæt rør- og motorenheden fast samlet til endestykket **f** og til motorenhedens beslag **g**:

 Kontrollér, at rør-motor-samlingen er fastlåst på mundstykkeholderen. Med denne handling undgår man, at rør-motor-samlingen går ud af fastgørelsen i mundstykket.

2) Afhængigt af typen af beslag skal adapteren skrues fast på motorhovedet.

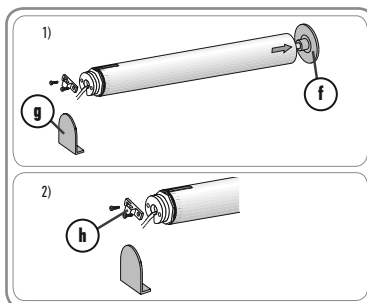

2.2. LEDNINGSFØRING

 Overhold standarden NF C 15-100 for elektriske installationer.

Ledningerne, der går gennem metalvæggen, skal være beskyttede og isolerede med en manchete eller beskyttelsesrør.

Fastgør ledningerne, så de ikke kommer i kontakt med en del, der bevæger sig.

Hvis motorenheden anvendes udenfor, og hvis forsyningskablet er af typen H05-VVF, skal kablet installeres i en kabelrende, der er beskyttet mod solens UV-stråler.

Ledningen på Sunea Screen 40 io kan ikke afmonteres. Hvis det bliver beskadiget, skal motoren indsendes til eftersalgsservice.

 Lav altid en bugtning på strømforsyningsledningen for at undgå, at der trænger vand ind i motoren!

Sørg for, at der er adgang til motorens strømforsyningskabel: Det skal let kunne udskiftes.

- Afbryd strømforsyningen fra elnettet.
- Tilslut motoren i overensstemmelse med informationerne i tabellen herunder:

	Neutral (N)	Fase (L)	Jord (⊥)
230 V ~ 50 Hz	Blå	Brun	-

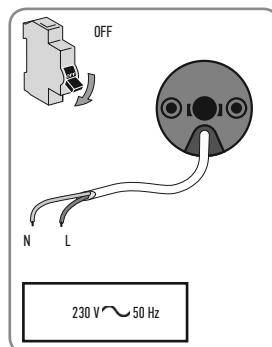

2.3. IDRIFTSÆTTELSE

2.3.1. Forudgående registrering af betjeningsboksen

- 1) Afbryd strømtilførslen.
 - 2) Tryk samtidigt på tasterne **A** / **V** på betjeningsboksen: Det motorstyrede produkt udfører en op-ned cyklus (hurtig oprulning og nedrulning), og betjeningsboksen er blevet forud-registreret i motoren.
- Motorstyringen er i programmeringstilstand i ≈ 10 min.

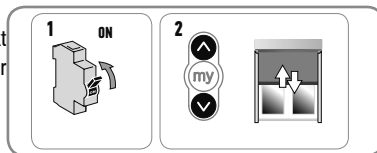

2.3.2. Kontrol af rotationsretningen

- 1) Tryk på tasten **A** på betjeningsboksen:
 - a) Hvis det motorstyrede produkt kører op (a), er rotationsretningen korrekt: Fortsæt til afsnittet "Justering af endestop".
 - b) Hvis det motorstyrede produkt kører ned (b), er rotationsretningen forkert: Gå til næste punkt.
- 2) Tryk på tasten **my** på betjeningsboksen, indtil op-ned cyklussen er udført af det motorstyrede produkt: Rotationsretningen er ændret.
- 3) Tryk på tasten **A** på betjeningsboksen for at kontrollere rotationsretningen.

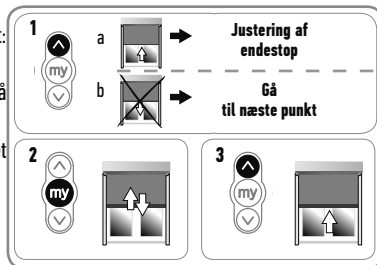

2.3.3. Justering af endestop

Justering af endestop i manuel tilstand

For lodrette markiser uden øverste endestop eller markiser med sidearme uden kassette skal de øverste og nederste endestop være justeret.

Endestoppene kan justeres i hvilken som helst rækkefølge.

- 1) Kør det motorstyrede produkt op til den ønskede øverste position ved tryk på tasten **A**.
- 2) Tryk samtidigt på tasterne **my** og **V**, indtil det motorstyrede produkt bevæger sig. Det øverste endestop er programmeret.
- 3) Tryk på tasten **my**, når det motorstyrede produkt når den ønskede nederste position. Man kan justere det motorstyrede produkts position med tasterne **A** og **V**, hvis der er behov for det.
- 4) Tryk samtidigt på tasterne **my** og **A**, indtil det motorstyrede produkt bevæger sig. Nederste endestop er programmeret. Det motorstyrede produkt går op og stopper i øverste position.
- 5) Sådan bekræftes endestoppene: Tryk på tasten **my**, indtil det motorstyrede produkt udfører en op-ned cyklus. Endestoppene er nu programmerede.

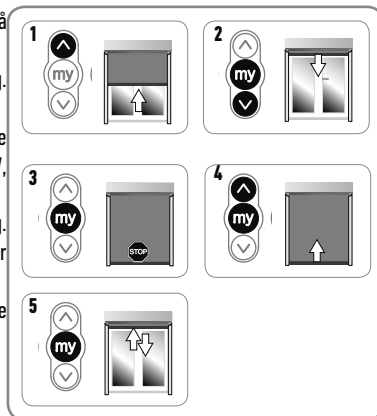

Justering af endestop i halvautomatisk tilstand

For markiser med øverste endestop (tyngdestangen stopper under kassetten) justeres det øverste endestop automatisk, når det nederste endestop justeres.

Justering af øverste endestop automatisk, nederste manuelt.

- 1) Kør det motorstyrede produkt ned til den ønskede nederste position ved tryk på tasten **V**.
- 2) Tryk samtidigt på tasterne **my** og **A**, indtil det motorstyrede produkt bevæger sig opad. Nederste endestop er justeret.
- 3) Tryk på knappen **my** for at stoppe det motorstyrede produkt.
- 4) Sådan bekræftes endestoppene: Tryk på tasten **my**, indtil det motorstyrede produkt udfører en op-ned cyklus.

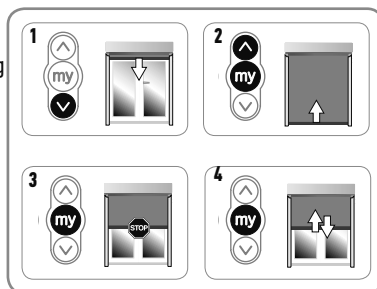

2.3.4. Registrering af betjeningsboksen

Motorstyringen er i programmeringstilstand:

Udfør et kort tryk på knappen PROG på betjeningsboksen, der skal registreres: Det motorstyrede produkt udfører en op-ned cyklus: Denne betjeningsboks er nu registreret i motoren.

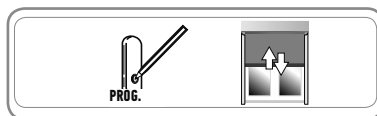

i Hvis motorstyringen ikke mere er i programmeringstilstand, skal du udføre etape 2.3.1. igen, for etape 2.3.4 udføres.

2.3.5. Efterjustering af endestop (for endestop, der er justeret manuelt)

Genjustering af øverste endestop

- 1) Tryk på knappen **A** for at føre det motorstyrede produkt til det endestop, der skal justeres.
- 2) Tryk samtidigt på tasterne **A** og **V**, indtil det motorstyrede produkt udfører en op-ned cyklus.
- 3) Tryk på tasten **A** eller **V** for at flytte det motorstyrede produkt mod den ønskede nye position.
- 4) For at bekræfte det nye endestop trykkes på tasten **my**, indtil det motorstyrede produkt udfører en op-ned cyklus.

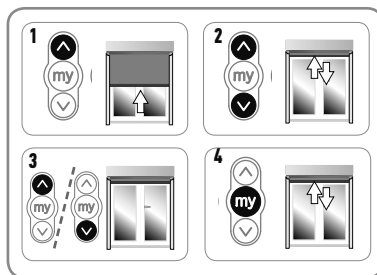

Genjustering af nederste endestop

- 1) Tryk på knappen **V** for at føre det motorstyrede produkt til det endestop, der skal justeres.
- 2) Tryk samtidigt på tasterne **A** og **V**, indtil det motorstyrede produkt udfører en op-ned cyklus.
- 3) Tryk på tasten **A** eller **V** for at flytte det motorstyrede produkt mod den ønskede nye position.
- 4) For at bekræfte det nye endestop trykkes på tasten **my**, indtil det motorstyrede produkt udfører en op-ned cyklus.

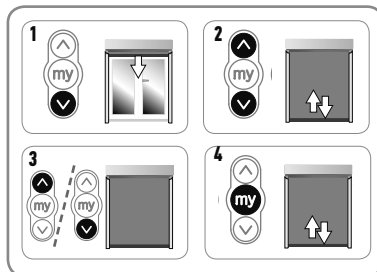

2.3.6. Funktionen "Back impulse"

Med denne funktion kan du stramme markisedugen efter hver nedadgående bevægelse, markisen foretager. Røret kan justeres op til en halv omdrejning.

Sådan aktiveres denne funktion:

- 1) Anbring det motorstyrede produkt i positionen ved nederste endestop.
- 2) Tryk samtidig på **my** og **Λ**, indtil det motorstyrede produkt udfører en op-ned cyklus: motorstyringen er i programmeringstilstand.
- 3) Juster stramningen af dugen med **Λ** et **V** (maks. ½ omdrejning af røret).
- 4) Tryk på **my** indtil det motorstyrede produkt udfører en op-ned cyklus: Stramningen af dugen er gemt.

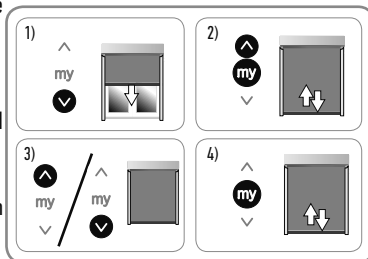

2.3.7. Funktionen "Back release"

Med denne funktion kan du mindske stramningen af dugen efter lukning af markisen med øverste endestop (tyngdestangen stopper under kassetten).

i Proceduren til at aktivere og deaktivere "Back release" er den samme.

Af sikkerhedsmæssige årsager kan denne funktion kun aktiveres eller deaktiveres med Somfy io-homecontrol[®]-betjeningsboksen i 3 tilfælde:

- Efter stoppet på 2 sek. for validering af indstillingerne og før registrering af første io-homecontrol[®] Somfy-betjeningsboks.
- Efter registrering af første Somfy io-homecontrol[®]-betjeningsboks og i løbet af de følgende 4 cyklusser.
- Efter en simpel strømafbrydelse og i løbet af de følgende 4 cyklusser.

Sådan aktiveres denne funktion:

- 1) Anbring det motoriserede produkt i positionen ved øverste endestop.
- 2) Tryk samtidig på **my** og **V**, indtil det motorstyrede produkt udfører en op-ned cyklus.

Hvis funktionen "Back release" var inaktiv, vil den blive aktiveret.

Hvis funktionen "Back release" var aktiv, vil den blive deaktiveret.

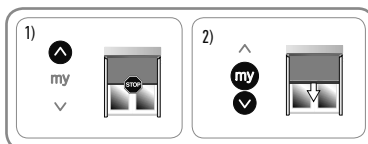

2.3.8. Funktionen "Lukkekraft"

Med denne funktion kan man øge eller mindske kraften for tyngdestangen under kassetten i 3 trin (kraftig-middel-svag).

Motoren er fra fabrikken som standard positioneret på svagt niveau.

Af sikkerhedsmæssige årsager kan denne funktion kun opnås med Somfy io-homecontrol[®]-betjeningsboksen i 3 tilfælde:

- Efter stoppet på 2 sek. for validering af indstillingerne og før registrering af første io-homecontrol[®] Somfy-betjeningsboks.
- Efter registrering af første Somfy io-homecontrol[®]-betjeningsboks og i løbet af de følgende 4 cyklusser.
- Efter en simpel strømafbrydelse og i løbet af de følgende 4 cyklusser.

Sådan aktiveres denne funktion:

- 1) Sæt det motorstyrede produkt i midterste position.
- 2) Tryk kort og samtidigt på **my** og **Λ** umiddelbart efterfulgt af et langt og samtidigt tryk på **my** og **Λ**, indtil det motoriserede produkt udfører en op-ned cyklus.

i Motoren er kun i programmeringstilstand i 10 sekunder.

- 3) Juster lukkekraften med **Λ** og **V**.

For at øge lukkekraften skal du trykke på knappen **Λ**, indtil det motoriserede produkt bevæger sig langsomt: markisens lukkekraft skifter til øverste trin.

For at mindske lukkekraften skal du trykke på knappen **V**, indtil det motoriserede produkt bevæger sig langsomt: markisens lukkekraft skifter til nederste trin.

- 4) Tryk på knappen **my**, indtil det motoriserede produkt bevæger sig: den nye lukkekraft er registreret.

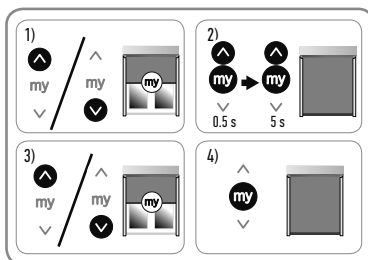

2.4. TIPS OG RÅD ANGÅENDE MONTERING

2.4.1. Spørgsmål om Sunea screen io ?

Problem	Mulige årsager	Løsninger
Det motorstyrede produkt fungerer ikke.	Kablingen er forkert.	Kontrollér kablingen og ret om nødvendigt.
	Motoren er i varmebeskyttelsestilstand.	Vent til motoren køler ned.
	Betjeningsboksens batteri er svagt.	Kontrollér, om batteriet er svagt, og udskift det om nødvendigt.
	Betjeningsboksen er ikke kompatibel.	Kontrollér kompatibiliteten og udskift om nødvendigt betjeningsboksen.
	Den anvendte betjeningsboks er ikke registreret i motoren.	Brug en betjeningsboks, der er registreret, eller registrer denne betjeningsboks.
Det motorstyrede produkt stopper for tidligt.	Medbringeren er monteret forkert.	Fastgør medbringeren korrekt.
	Endestoppene er justeret forkert.	Genjustér endestoppene.

2.4.2. Erstatning af en mistet eller beskadiget Somfy betjeningsboks



Udfør kun dobbelt strømafbrydelse for det program, der skal nulstilles.

i Denne nulstilling sletter alle lokale betjeningsbokse, dog bliver sensorerne, indstillingerne for endestop og favoritpositionerne bevaret.

- 1) Placer det motorstyrede produkt i midterhøjde.
- 2) Afbryd strømforsyningen fra elnettet i 2 sek.
- 3) Slå strømforsyningen til mellem 5 og 15 sekunder.
- 4) Afbryd strømforsyningen fra elnettet i 2 sek.
- 5) Slå strømmen til: det motorstyrede produkt sætter sig i bevægelse i nogle sekunder. (Hvis programmet er ved det høje eller lave endestop udføres en kort op-ned cyklus).
- 6) Tryk igen på betjeningsboksens knap PROG, indtil det motorstyrede produkt udfører en op-ned cyklus: Den nye betjeningsboks er registreret og alle de andre betjeningsbokse er slettede.

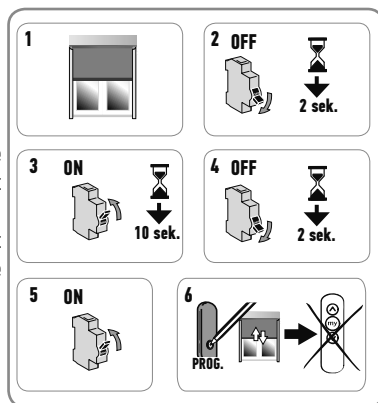

2.4.3. Tilbage til den oprindelige indstilling

 Udfør kun dobbelt strømafbrydelse for det program, der skal nulstilles.

 Denne nulstilling sletter alle lokale betjeningsbokse, alle sensoreme, alle indstillingerne for endestop og reinitialiserer motorstyringens favoritpositioner (my).

- 1) Placer det motorstyrede produkt i midterhøjde.
- 2) Afbryd strømforsyningen fra elnettet i 2 sek.
- 3) Slå strømforsyningen til mellem 5 og 15 sekunder.
- 4) Afbryd strømforsyningen fra elnettet i 2 sek.
- 5) Slå strømmen til: Det motorstyrede produkt sætter sig i bevægelse i nogle sekunder. (Hvis programmet er ved det høje eller lave endestop, udføres en kort op-ned cyklus).
- 6) Tryk på knappen PROG på den lokale Somfy betjeningsboks, i ≈ 7 sek., indtil **det motorstyrede produkt** har udført to op-ned cyklusser: Motorstyringen er reinitialiseret til den oprindelige konfiguration. Genoptag ibrugtagning (se kapitlet Ibrugtagning).

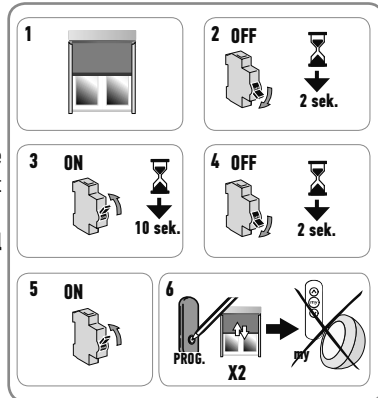

3. BRUG OG VEDLIGEHOLDELSE

 Denne motor kræver ingen vedligeholdelse

3.1. KNAPPERNE OP OG NED

Et kort tryk på tasten **A** eller **V** fremkalder en hel oprulning eller nedrulning af det motorstyrede produkt.

3.2. FUNKTION STOP

Det motorstyrede produkt er i bevægelse.

Udfør et kort tryk på my: Det motorstyrede produkt stopper automatisk.

3.3. FAVORITPOSITION (my)

Sådan anvendes yndlingspositionen (my): Udfør et kort tryk på my: Det motorstyrede produkt sætter sig i bevægelse og stopper i favoritposition (my).

 For registrering, ændring eller sletning af favoritpositionen (my) henvises til kapitlet Ekstra justeringer.

3.4. FUNKTION SAMMEN MED EN SOMFY SENSOR

Læs den tilhørende brugsanvisning.

3.5. TILLÆGSINDSTILLINGER

3.5.1. Indstilling eller ændring af yndlingsposition (my)

- 1) Placer det motorstyrede produkt i den ønskede favoritposition (my).
- 2) Tryk på **my**, i ≈ 5 sek., indtil det motorstyrede produkt udfører en op-ned cyklus: Den ønskede favoritposition (my) er nu registreret.

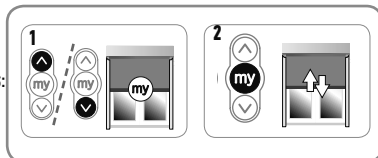

3.5.2. Sådan slettes favoritpositionen (my)

- 1) Tryk på **my**: Det motorstyrede produkt sætter sig i bevægelse og stopper i favoritpositionen (my).
- 2) Tryk igen på tasten **my**, indtil det motorstyrede produkt bevæger sig: Favoritpositionen (my) er slettet.

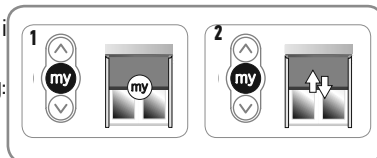

3.5.3. Tilføj/slet Somfy betjeningsboks og sensorer

Læs den tilhørende brugsanvisning.

3.6. TIPS OG RÅD ANGÅENDE BRUG

3.6.1. Spørgsmål om Sunea screen io?

Problem	Mulige årsager	Løsninger
Det motorstyrede produkt fungerer ikke.	Betjeningsboksens batteri er svagt.	Kontrollér, om batteriet er svagt, og udskift det om nødvendigt.
	Motoren er i varmebeskyttelsestilstand.	Vent til motoren er afkølet.

Hvis det motorstyrede produkt stadig ikke fungerer, skal man kontakte en godkendt installatør inden for motorstyring og automatisering i boliger.

3.6.4. Erstatning af en mistet eller beskadiget Somfy betjeningsboks

For at udskifte en betjeningsboks der er mistet eller beskadiget, skal du kontakte en godkendt installatør inden for motorstyring og automatisering i boliger.

4. TEKNISKE OPLYSNINGER

Strømforsyning	230 V ~ 50 Hz
Radiofrekvens	868-870 MHz io homecontrol®, tovejs, trebånds
Anvendt frekvensbånd og maksimal effekt	868,000 MHz - 868,600 MHz e.r.p. <25 mW 868,700 MHz - 869,200 MHz e.r.p. <25 mW 869,700 MHz - 870,000 MHz e.r.p. <25 mW
Driftstemperatur	- 20 °C til + 60 °C
Beskyttelsesindeks	IP 44
Sikkerhedsniveau	Klasse II
Den højeste antal betjeningsbokse og tilknyttede sensorer 	9

CE Hermed erklærer Somfy SAS, F-74300 CLUSES, i egenskab af fabrikant, at motoren, for hvilken denne vejledning gælder, og som er mærket til at blive forsynet med 230 V 50 Hz og anvendt, som angivet i denne vejledning, er i overensstemmelse med de væsentlige krav i gældende EU Direktiver, og i særdeleshed med maskindirektivet 2006/42/EF og radiodirektivet 2014/53/EU.

Den komplette EU-overensstemmelseserklæring findes på internetadressen www.somfy.com/ce.

Christian Rey, ansvarlig for godkendelser, handler i navn af Aktivitetsdirektøren, Cluses, 03/2016.

ORIGINALBRUKSANVISNING

Den här bruksanvisningen gäller alla Sunea Screen 40 io-motorer som finns att beställa i den aktuella katalogen.

INNEHÅLL

1. Inledande information	63	3. Användning och underhåll	70
1.1 Användningsområde	63	3.1. UPP- och NED-knappar	70
1.2 Ansvar	64	3.2. STOPP-funktion	70
2. Installation	64	3.3. Mellanläge (my)	70
2.1. Montering	64	3.4. Funktion med en Somfy-sensor	70
2.2. Kabelanslutning	65	3.5. Extrainsällningar	70
2.3. Idrifttagning	66	3.6. Tips och råd vid användning	71
2.4. Tips och råd vid installationen	69	4. Tekniska data	71

1. INLEDANDE INFORMATION

1.1 ANVÄNDNINGSMOMRÅDE

Sunea Screen 40 io-motorema är utformade för drivning av alla typer av markiser för utomhusbruk (utan lås), skärmtak och jalousier med vertikala armar.

Installationen ska utföras av en tekniker som är utbildad på motor- och automatiseringsutrustning för hem. Installatören måste försäkra sig om att installationen av den motordrivna produkten motsvarar de bestämmelser som gäller i det land där den används. Därbland standarden EN 13561 för utvändiga solskydd.

1.2 ANSVAR

Läs bruksanvisningen noga innan du installerar och använder den här produkten. Förutom den information som ges i den här bruksanvisningen är det också viktigt att du följer de anvisningar som finns i bilagan **Säkerhetsanvisningar**.

Motorn ska installeras av en tekniker utbildad inom motor- och automatiseringsutrustning för hem, enligt Somfys instruktioner och tillämplig lagstiftning i det aktuella landet.

All annan användning av motorn än den som beskrivs här ovan är förbjuden. Sådan användning innebär att Somfys ansvar upphör och produktgarantin slutar gälla. Detta gäller även om anvisningarna i bruksanvisningen och i bilagan **Säkerhetsanvisningar** inte följs.

Installatören ska informera kunderna om villkoren för användning och underhåll av motorn och ska också vidarebefordra användnings- och underhållsanvisningarna, samt bilagan **Säkerhetsföreskrifter**, efter installation av motorn. Alla eftermarknadsåtgärder på motorn ska utföras av en tekniker utbildad inom motor- och automatiseringsutrustning för hem.

Om du har frågor om installationen av motorn eller behöver annan information, kontakta en Somfy-återförsäljare eller gå till webbplatsen www.somfy.com.



Säkerhetsmeddelande!



Obs!



Information

▲ Upp

▼ Ner

2. INSTALLATION



Anvisningar som **måste** följas av den tekniker som utför installationen av motorn.



Motorn får aldrig tappas, skakas, öppnas eller sänkas ner i vätska.



Installera en separat fjärrkontroll för varje motor.

2.1. MONTERING

2.1.1. Förberedelse av motorn



Försäkra dig om att rörets innerdiameter är minst 37 mm.

1) Passa in de tillbehör som behövs i upprullningsröret:

- Antingen enbart hjulet **a** på motorn.
- Eller medbringaren **b** och hjulet **c** på motorn.

2) Mät längden (L1) mellan motorns innerkant och drivhulets ytterkant.

2.1.2. Förberedelse av röret

1) Kapa upprullningsröret till önskad längd beroende på vilken produkt som motorn ska monteras till.

2) Grada av upprullningsröret och ta bort spånorna.

3) På upprullningsrör med slät insida skär man ut en skära med följande mått:

	d	e
Ø 40 x 1	6 mm	8.5 mm
Ø 40 x 1,5	7 mm	8.5 mm

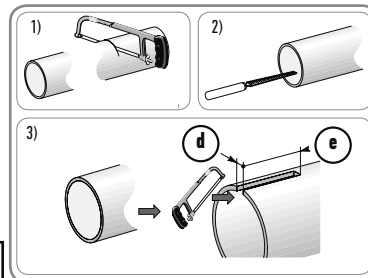
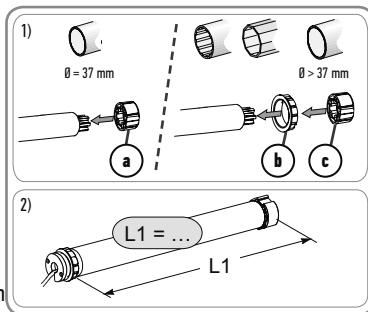

2.1.3. Montering av motor och rör

1) Låt motorn glida in i upprullningsröret.

Slåta upprullningsrör ska placeras med skåran på medbringarens klack.

2) Fäst upprullningsröret på hjulet med skruvar eller popnitarna längs sträckan (L1).

 Skruvorna eller popnitarna får inte fästas på motorn utan endast på drivhjulet.

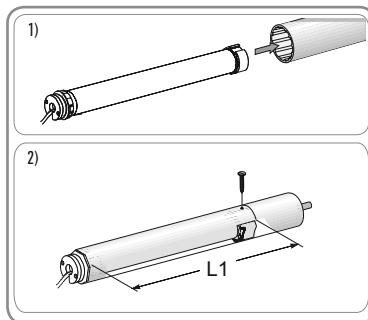

2.1.4. Montering av enheten rör – motor

1) Montera och fäst röret och motorn på ändfästet (f) och på motorfästet (g):

 Kontrollera att enheten rör-motor är fastlåst på ändfästet. Denna åtgärd förhindrar att enheten rör-motor lossnar från infästningen på ändfästet.

2) Beroende på typ av fäste kan du behöva skruva fast en adapter på motorhuvudet.

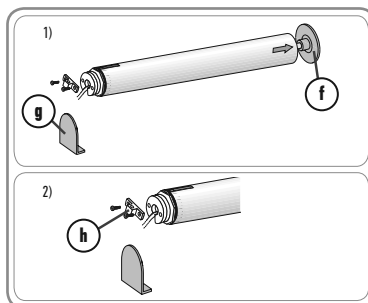

2.2. KABELANSLUTNING

 Följ standarden NF C 15-100 för elektriska installationer.

Kablar som dras genom en metallvägg måste skyddas och isoleras med en krage eller muff.

Fäst upp kablarna så att de inte tar i rörliga delar.

Om motorn ska användas utomhus och om kabeln är av typen H05-VVF ska kabeln dras i ett UV-beständigt hölje, t.ex. en kabelkanal.

Kabeln på Sunea Screen 40 io kan inte demonteras. Returnera motorn till SAV om den är skadad.

 Gör alltid en böj på nätkabeln så att vatten inte kan komma in i motorn!

Se till att motorns strömkabel är åtkomlig: den ska vara enkel att byta.

- Bryt nätströmmen.
- Anslut motorn enligt tabellen nedan:

	Neutral (N)	Fasledare (L)	Jord (⊥)
230 V ~ 50 Hz	Blå	Brun	-

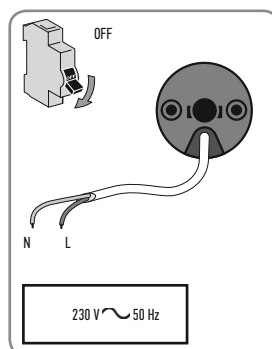

2.3. IDRIFTTAGNING

2.3.1. Föreregistrering av fjärrkontrollen

- 1) Slå på strömmen.
- 2) Tryck samtidigt på knapparna **A** / **V** på fjärrkontrollen: Den motordrivna produkten gör en upp- och nedrörelse (snabb höjning och sänkning) och fjärrkontrollen är föreregistrerad i motom.
Motom är i registreringsläge i cirka 10 min.

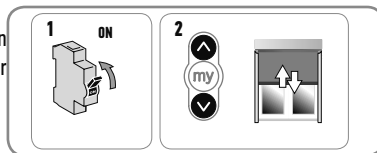

2.3.2. Kontroll av rotationsriktning

- 1) Tryck på knappen **A** på fjärrkontrollen:
 - a) Om den motordrivna produkten rör sig uppåt (a) är rotationsriktningen korrekt: Gå till avsnittet "Inställning av gränslägen".
 - b) Om den motordrivna produkten sänks (b) är rotationsriktningen felaktig: Gå till följande steg.
- 2) Tryck på knappen **my** på fjärrkontrollen tills den motordrivna produkten gör en upp- och nedrörelse: Rotationsriktningen har ändrats.
- 3) Tryck på knappen **A** på fjärrkontrollen och kontrollera rotationsriktningen.

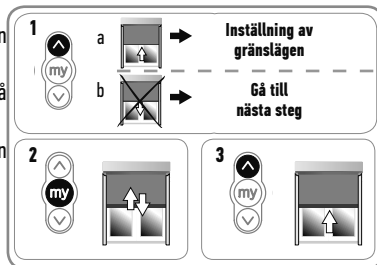

2.3.3. Inställning av gränslägen

Inställning av gränslägen i manuellt läge

För vertikala markiser utan övre gränsläge och markiser med sidoarmar utan kassett måste de övre och nedre gränslägena ställas in.

i Gränslägena kan ställas in i vilken ordning som helst.

- 1) Hög upp den motordrivna produkten till önskat läge genom att trycka på knappen **A**.
- 2) Tryck samtidigt på knapparna **my** och **V** tills produkten rör sig.
Det övre gränsläget har minneslagrats.
- 3) Tryck på knappen **my** när den motordrivna produkten har nått önskat nedre läge.
Justera vid behov den motordrivna produktens läge med knapparna **A** och **V**.
- 4) Tryck samtidigt på knapparna **my** och **A** tills produkten rör sig.
Det nedre gränsläget har minneslagrats. Den motordrivna produkten höjs upp och stannar i det övre läget.
- 5) Bekräfta gränslägena genom att trycka på knappen **my** tills den motordrivna produkten gör en upp- och nedrörelse.
Gränslägena har programmerats.

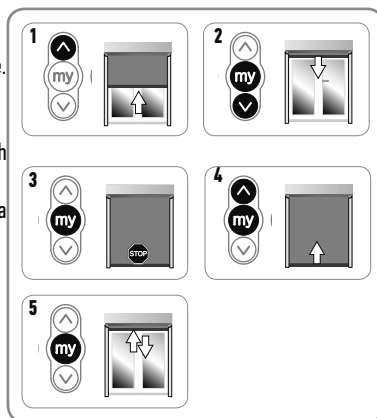

Inställning av gränslägen i halvautomatiskt läge

För markiser med övre gränsläge (stopp för upprullningsstången under kassetten) ställs det övre gränsläget in automatiskt medan det nedre gränsläget måste justeras.

Automatisk inställning av övre gränsläget, manuell inställning av nedre gränsläge.

- 1) Sänk ner den motordrivna produkten till önskat nedre läge genom att trycka på knappen **V**.
- 2) Tryck samtidigt på knapparna **my** och **A** tills den motordrivna produkten rör sig uppåt, då ställs det nedre gränsläget in.
- 3) Tryck på knappen **my** för att stanna den motordrivna produkten.
- 4) För att bekräfta gränslägena trycker du in knappen **my** tills den motordrivna produkten gör en upp- och nedrörelse.

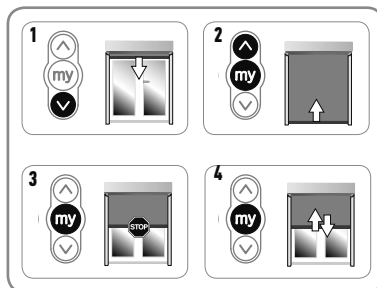

2.3.4. Programmering av fjärrkontrollen

Motom är i programmeringsläge:

Tryck kort på knappen PROG på den fjärrkontroll som ska programmeras:

Den motoriserade produkten gör en upp- och nedrörelse: fjärrkontrollen är programmerad för motom.

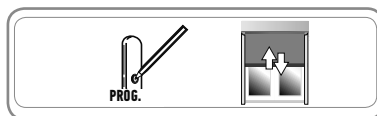

i Om motorn inte längre är i programmeringsläge, utför steg 2.3.1 igen, innan du utför steg 2.3.4.

2.3.5. Nyinställning av gränslägena (för gränslägen som ställs in manuellt)

Justering av det övre gränsläget

- 1) Tryck på knappen **A** så att den motordrivna produkten kommer till det gränsläge som ska justeras.
- 2) Tryck samtidigt in knapparna **A** och **V** tills den motordrivna produkten gör en upp- och nedrörelse.
- 3) Tryck på knappen **A** eller **V** för att flytta den motordrivna produkten till den nya önskade positionen.
- 4) Bekräfta det nya gränsläget genom att trycka på knappen **my** tills den motordrivna produkten gör en upp- och nedrörelse.

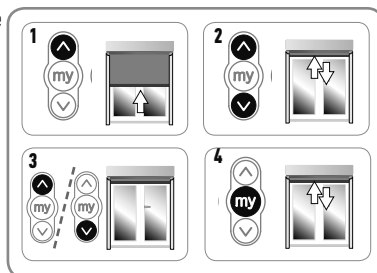

Justering av det nedre gränsläget

- 1) Tryck på knappen **V** så att den motordrivna produkten kommer till det gränsläge som ska justeras.
- 2) Tryck samtidigt in knapparna **A** och **V** tills den motordrivna produkten gör en upp- och nedrörelse.
- 3) Tryck på knappen **A** eller **V** för att flytta den motordrivna produkten till den nya önskade positionen.
- 4) Bekräfta det nya gränsläget genom att trycka på knappen **my** tills den motordrivna produkten gör en upp- och nedrörelse.

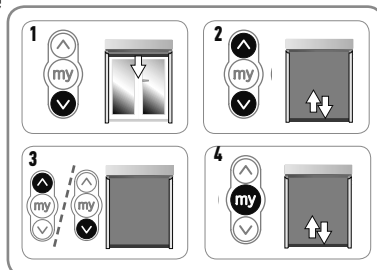

2.3.6. Funktionen "Back impulse"

Med den här funktionen kan du spänna duken varje gång markisen har rört sig nedåt.

Det går att justera upp tills upprullningsröret har rullats max. ½ varv.

Aktivera funktionen:

- 1) Kör ner den motordrivna produkten till det nedre gränsläget.
- 2) Tryck på både **my** och **V** samtidigt tills den motordrivna produkten utför en upp- och nedrörelse. Motorn är i programmeringsläge.
- 3) Justera dukens spänning med **A** och **V** (vrid röret max. ½ varv).
- 4) Tryck på **my** tills den motordrivna produkten utför en upp- och nedrörelse: Dukspänningen har programmerats.

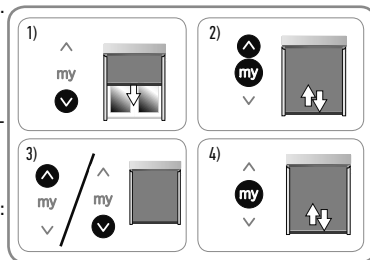

2.3.7. Funktionen "Back release"

Med den här funktionen kan man lätta belastningen på tyget efter det att markisen har rullats upp till det övre gränsläget (stopp för upprullningsstången under kassetten).

i Samma metod används för att aktivera eller avaktivera "Back release".

Av säkerhetsskäl kan den här funktionen bara aktiveras eller avaktiveras med fjärrkontrollen io-homecontrol® Somfy i 3 fall:

- Efter stoppet på 2 s vid kontroll av inställningarna och före programmeringen av den första io-homecontrol-fjärrkontrollen® från Somfy.
- Efter programmeringen av den första io-homecontrol® Somfy-fjärrkontrollen och under de 4 följande cyklerna.
- Efter en vanlig avstängning av strömmen och under de följande 4 cyklerna.

Aktivera funktionen:

- 1) Kör upp den motordrivna produkten till det övre gränsläget.
- 2) Tryck på både **my** och **V** samtidigt tills den motoriserade produkten utför en upp- och nedrörelse.

Om funktionen "Back release" var avaktiverad aktiveras den.

Om funktionen "Back release" var aktiverad avaktiveras den.

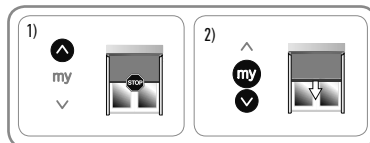

2.3.8. Funktionen "Stängningskraft"

Med den här funktionen kan man öka eller minska kraften hos upprullningsstången under kassetten i 3 nivåer (stark-mellan-svag).

Som standard ställs motorn in på svag nivå på fabriken.

Av säkerhetsskäl kan den här funktionen bara aktiveras med fjärrkontrollen io-homecontrol® Somfy i 3 fall:

- Efter stoppet på 2 s vid kontroll av inställningarna och före programmeringen av den första io-homecontrol-fjärrkontrollen® från Somfy.
- Efter programmeringen av den första io-homecontrol® Somfy-fjärrkontrollen och under de 4 följande cyklerna.
- Efter en vanlig avstängning av strömmen och under de följande 4 cyklerna.

Aktivera funktionen:

- 1) Kör den motordrivna produkten till mittläget.
- 2) Tryck snabbt på både **my** och **A** samtidigt och håll sedan in **my** och **A** samtidigt tills den motordrivna produkten utför en upp- och nedrörelse.

i Motorn är endast i programmeringsläge i 10 sekunder.

- 3) Ställ in stängningskraften med **A** och **V**.

För att öka stängningskraften trycker du på **A** tills den motordrivna produkten börjar röra sig: markiskassetts stängningskraft ställs in på högre nivå.

För att minska stängningskraften trycker du på **V** tills den motordrivna produkten börjar röra sig: markiskassetts stängningskraft ställs in på en lägre nivå.

- 4) Tryck på **my**-knappen tills den motordrivna produkten rör sig: den nya stängningskraften är programmerad.

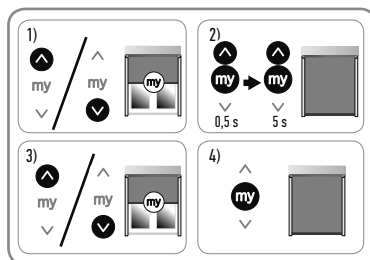

2.4. TIPS OCH RÅD VID INSTALLATIONEN

2.4.1. Frågor om Sunea Screen?

Problem	Möjliga orsaker	Lösningar
Den motordrivna produkten fungerar inte.	Defekt kablage.	Kontrollera kablaget och åtgärda det vid behov.
	Motorn är i värmeskyddsläge.	Vänta tills motorn har svalnat.
	Batteriet i fjärrkontrollen är för dåligt laddat.	Kontrollera om batteriet är svagt och byt det vid behov.
	Fjärrkontrollen är inte kompatibel med systemet.	Kontrollera kompatibiliteten och byt fjärrkontrollen vid behov.
	Fjärrkontrollen har inte programmerats in i motorn.	Använd en inprogrammerad fjärrkontroll eller programmera in den här fjärrkontrollen.
Den motordrivna produkten stannar för tidigt.	Medbringaren sitter fel.	Fäst medbringaren på rätt sätt.
	Gränslägena är felaktigt inställda.	Justera gränslägena.

2.4.2. Byte av en defekt eller borttappad Somfy-fjärrkontroll



Använd endast strömbrottsfunktionen vid nollställning.



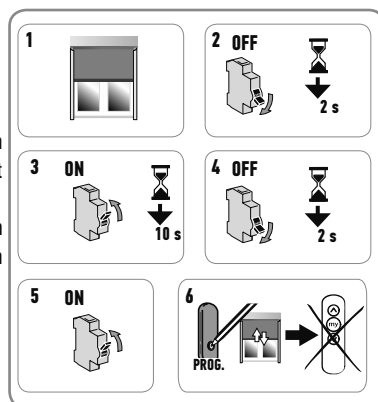

Nollställningen raderar alla lokala fjärrkontroller, men givare, inställningarna av gränslägen och mellanläget sparas.

- 1) Placera den motordrivna produkten i halvt upphissat läge.
- 2) Bryt nätströmmen i 2 sekunder.
- 3) Slå på spänningen mellan 5 och 15 sekunder.
- 4) Bryt nätströmmen i 2 sekunder.
- 5) Slå på nätströmmen: den motordrivna produkten rör sig i några sekunder. (Om programmet befinner sig i det övre eller nedre gränsläget gör produkten en kort upp- och nedrörelse.)
- 6) Tryck på knappen PROG på -fjärrkontrollen igen tills den motordrivna produkten gör en upp- och nedrörelse. den nya fjärrkontrollen har programmerats och alla andra fjärrkontroller har raderats.



2.4.3. Återgång till ursprungsconfigurationen

 Använd endast strömavbrottsfunktionen vid nollställning.

 Den här nollställningen tar bort alla fjärrkontroller, givare och inställningar av gränslägen och återinitierar motorns mellanläge (my).

- 1) Placera den motordrivna produkten i halvt upphissat läge.
- 2) Bryt nätströmmen i 2 sekunder.
- 3) Slå på spänningen mellan 5 och 15 sekunder.
- 4) Bryt nätströmmen i 2 sekunder.
- 5) Slå på nätströmmen: den motordrivna produkten rör sig några sekunder (om den befinner sig i det övre eller nedre gränsläget gör produkten en kort upp- och nedrörelse).
- 6) Tryck på knappen PROG på den lokala Somfy-fjärrkontrollen i ca 7 s, till dess att den motordrivna produkten utför två upp- och nedrörelser : Motom återinitieras till originalkonfigurationen.
Ta om driftsättningen (se kapitel Driftsättning).

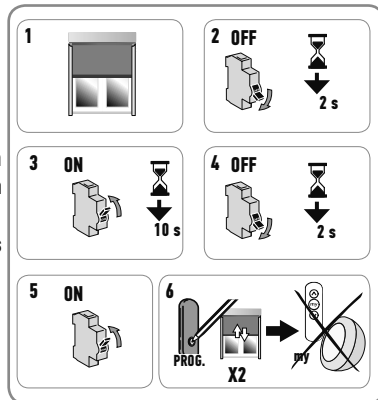

3. ANVÄNDNING OCH UNDERHÅLL

 Motorn kräver inget underhåll

3.1. UPP- OCH NED-KNAPPAR

En kort tryckning på knappen **A** eller **V** höjer eller sänker den motordrivna produkten helt.

3.2. STOPP-funktion

Den motordrivna produkten är i rörelse.

Tryck kort på my: den motordrivna produkten stannar automatiskt.

3.3. MELLANLÄGE (my)

För att använda favoritläget (my): Tryck kort på my: den motordrivna produkten börjar röra sig och stannar i mellanläget (my).

 För att programmera, ändra eller ta bort mellanläget (my), se kapitlet "Extrainställningar".

3.4. FUNKTION MED EN SOMFY-SENSOR

Se motsvarande anvisningar.

3.5. EXTRAINSTÄLLNINGAR

3.5.1. Programmering eller ändring av mellanläge (my)

- 1) Placera den motordrivna produkten i önskat mellanläge (my).
- 2) Tryck på **my** i ca 5 s, tills den motordrivna produkten gör en upp- och nedrörelse: det önskade mellanläget (my) är programmerat.

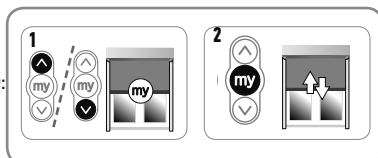

3.5.2. Borttagning av mellanläget (my)

- 1) Tryck på **my**: den motordrivna produkten börjar röra sig och stannar i mellanläget (my).
- 2) Tryck på **my** igen tills den motordrivna produkten rör sig: Mellanläget (my) tas bort.

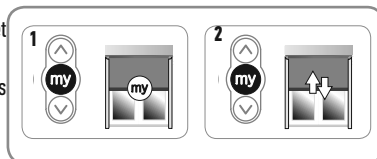

3.5.3. Lägga till/ta bort fjärrkontroller och sensorer från Somfy

Se motsvarande anvisningar.

3.6. TIPS OCH RÅD VID ANVÄNDNING

3.6.1. Frågor om Sunea Screen?

Problem	Möjliga orsaker	Lösningar
Den motordrivna produkten fungerar inte.	Batteriet i fjärrkontrollen är för dåligt laddat.	Kontrollera om batteriet är svagt och byt det vid behov.
	Motom är i värmeskyddsläge.	Vänta tills motom har svalnat.

Om produkten fortfarande inte fungerar, kontakta en fackman inom motor- och automatiseringsutrustning för hem.

3.6.4. Byte av en defekt eller borttappad Somfy-fjärrkontroll

För byte av en defekt eller borttappad fjärrkontroll, kontakta en fackman inom motor- och automatiseringsutrustning för hem.

4. TEKNISKA DATA

Strömförsörjning	230 V ~ 50 Hz
Radiofrekvens	868-870 MHz io homecontrol® dubbelriktad triband
Frekvensband och maximal effekt som används	868,000 MHz – 868,600 MHz e.r.p. <25 mW 868,700 MHz – 869,200 MHz e.r.p. <25 mW 869,700 MHz – 870,000 MHz e.r.p. <25 mW
Användningstemperatur	- 20 °C till + 60 °C
Kapslingsklass	IP 44
Säkerhetsnivå	Klass II
Maximalt antal anslutna fjärrkontroller och sensorer 	9

CE Som tillverkare intygar härmed Somfy SAS, F-74300 CLUSES, att den motor som omfattas av den här bruksanvisningen och som är märkt för en spänning på 230 V, ~50 Hz, och som används i enlighet med den här bruksanvisningen, uppfyller de väsentliga kraven i tillämpliga europadirektiv och i synnerhet med maskindirektivet 2006/42/EG samt EMC-direktivet 2014/53/EU.

Hela CE-dokumentet finns på internetadressen www.somfy.com/ce.

Christian Rey, godkännandechef, på uppdrag av aktivitetsdirektören, Cluses, 03/2016.

ORIGINALBRUKSANVISNING

Denne bruksanvisningen gjelder for alle Sunea Screen screen 40 io-motorene med versjoner som er tilgjengelige i den gjeldende katalogen.

INNHOOLD

1. Forhåndsinformasjon	73	3. Bruk og vedlikehold	80
1.1 Bruksområde	73	3.1. Opp- og nedknappene	80
1.2 Ansvar	74	3.2. Stoppfunksjon	80
2. Installasjon	74	3.3. Favorittposisjon (my)	80
2.1. Montering	74	3.4. Bruk med en Somfy-sensor	80
2.2. Kabling	75	3.5. Tilleggsinnstillinger	80
2.3. Idriftsetting	76	3.6. Tips og råd angående bruk	81
2.4. Tips og råd angående installasjon	79	4. Tekniske data	81

1. FORHÅNDSINFORMASJON

1.1 BRUKSOMRÅDE

Sunea Screen 40 io-motorene er beregnet for drift av alle typer vindusmarkiser (uten låser), kassetter og markiser med vertikale armer.

Installatøren, som må være en fagperson innenfor motorisering og boligautomasjon, må sørge for at det motoriserte produktet installeres i samsvar med gjeldende standarder i installasjonslandet, slik som EN 13561 vedrørende markiser.

1.2 ANSVAR

Les denne bruksanvisningen grundig før du monterer og bruker motoren. I tillegg til instruksene i denne bruksanvisningen må også detaljerte anvisninger i det vedlagte dokumentet **Sikkerhetsanvisninger** følges.

Motoren skal installeres av fagfolk på området motorisering og boligautomasjon, i samsvar med instruksene fra Somfy og gjeldende forskrifter i landet der motoren skal brukes.

All bruk av motoren utenfor bruksområdet som er beskrevet ovenfor, er forbudt. Somfy fraskriver seg ethvert ansvar og all garanti ved slik bruk som ved all annen manglende overholdelse av anvisningene i denne veiledningen og i det vedlagte dokumentet **Sikkerhetsanvisninger**.

Installatøren skal informere kundene om bruk og vedlikehold av motoren og overlevere dem bruks- og vedlikeholdsanvisningene, samt det vedlagte dokumentet **Sikkerhetsanvisninger** etter installasjon av motoren. Alt servicearbeid på motoren skal utføres av fagfolk innenfor motorisering og boligautomasjon.

Hvis du har spørsmål eller ønsker mer informasjon i forbindelse med installasjonen av motoren, kan du kontakte en Somfy-forhandler eller gå til nettstedet www.somfy.com.



Sikkerhetsvarsel!



NB!



Informasjon

▲ Heving

▼ Senking

2. INSTALLASJON

Disse instruksene må **alltid** følges av fagfolkene innenfor motorisering og boligautomasjon under installasjon av motoren.

Motoren må ikke slippes ned, stikkes hull i, legges i væske eller utsettes for støt.

Installer en separat fjernkontroll for hver motor.

2.1. MONTERING

2.1.1. Klargjøring av motoren

Kontroller at rørets indre diameter er 37 mm eller større.

1) Monter det nødvendige tilbehøret for innbygging av motoren i røret:

- Enten bare drivhjulet **a** på motoren.
- Eller medbringeren **b** og drivhjulet **c** på motoren.

2) Mål lengden (L1) fra innerkanten på toppen av motoren til ytterenden av drivhjulet.

2.1.2. Klargjøring av røret

- 1) Kutt røret i ønsket lengde tilpasset produktet som skal motoriseres.
- 2) Rund av røret og fjern avfallet.
- 3) På rør som er glatte innvendig, lages et innsnitt etter følgende mål:

	d	e
Ø 40 x 1	6 mm	8,5 mm
Ø 40 x 1,5	7 mm	8,5 mm

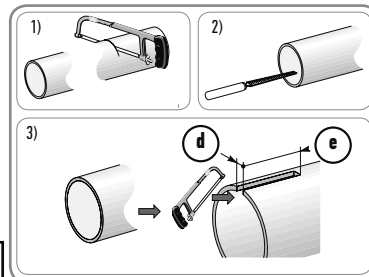
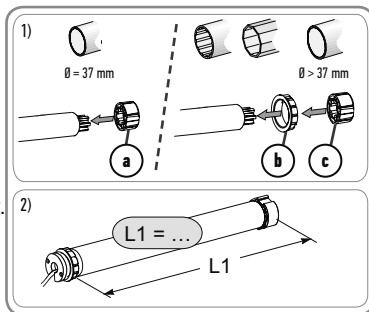

2.1.3. Montering av motoren i røret

1) Skyv motoren inn i røret.

På rør som er glatte innvendig, plasseres innsnittet på tappen på medbringeren.

2) Fest røret til drivhjulet med skruer eller nagler avhengig av lengden (L1).

 Skruene eller naglene skal festes til drivhjulet og ikke til motoren.

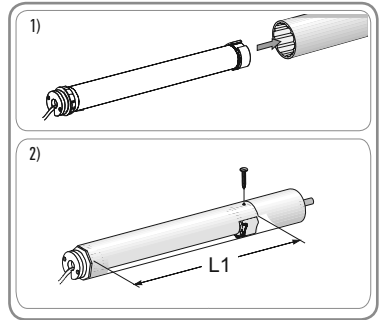

2.1.4. Montering av rørmotoren

1) Monter rørmotoren på endedekeleet **f** og på motorfestet **g**.

 Kontroller at rørmotoren er låst på endedekeleet. På den måten unngår du at rørmotoren går ut av festet på endedekeleet.

2) Avhengig av type feste må adapteren skrues fast på motorhodet.

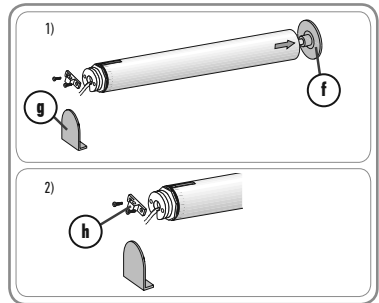

2.2. KABLING

 Overhold standarden NF C 15-100 for elektriske installasjoner.

Kabler som går gjennom en metallvegg, må være beskyttet og isolert av en muffe eller hylse.

Fest kablene for å unngå all berøring med deler i bevegelse.

Hvis motoren brukes utendørs, og hvis strømkabelen er av typen H05 VVF, må kabelen installeres i et UV-bestendig rør, for eksempel i en renne.

Kabelen til Sunea Screen 40 io kan ikke demonteres. Hvis den er skadet, må motoren sendes tilbake til serviceavdelingen.

 Lag alltid en sløye på matekabelen for å unngå at det kommer vann i motoren!

Sørg for at strømkabelen til motoren er lett tilgjengelig: Den må være enkel å skifte ut.

- Slå av strømmen.
- Koble motoren etter opplysningene i tabellen under:

	Nøytral (N)	Fase (L)	Jord (±)
230 V ~ 50 Hz	Blå	Brun	-

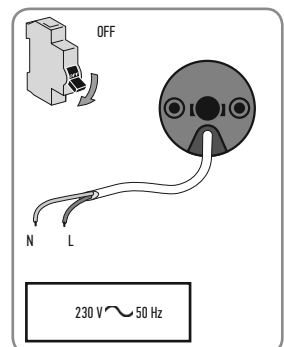

2.3. IDRIFTSETTING

2.3.1. Forhåndsleging av fjernkontroll

- 1) Slå på strømmen.
 - 2) Trykk samtidig på knappene **A** og **V** på fjernkontrollen: Det motoriserte produktet gjør en opp- og nedbevegelse (hurtig heving og senking); fjernkontrollen er lagret i motoren.
- Motoren er i programmeringsmodus i ≈ 10 min.

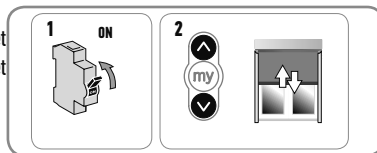

2.3.2. Kontroll av rotasjonsretningen

- 1) Trykk på knappen **A** på fjernkontrollen:
 - a) Hvis det motoriserte produktet går oppover (a), er rotasjonsretningen riktig: Da går du direkte til avsnittet «Innstilling av endeposisjoner».
 - b) Hvis det motoriserte produktet går nedover (b), er rotasjonsretningen feil: Fortsett med neste punkt.
- 2) Trykk på knappen **my** på fjernkontrollen helt til motoren gjør en opp- og nedbevegelse: Rotasjonsretningen er endret.
- 3) Trykk på knappen **A** på fjernkontrollen for å kontrollere rotasjonsretningen.

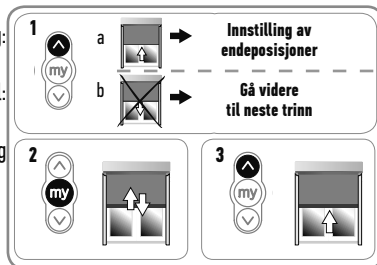

2.3.3. Innstilling av endeposisjoner

Innstilling av endeposisjoner i manuell modus

På vindusmarkiser uten øvre endestopp og terrassemarkiser uten kasse må øvre og nedre endeposisjon stilles inn.

i Endeposisjonene kan stilles inn i fritt valgt rekkefølge.

- 1) Kjør det motoriserte produktet i ønsket øvre endeposisjon ved å trykke på knappen **A**.
- 2) Trykk samtidig på knappene **my** og **V** helt til det motoriserte produktet beveger seg. Øvre endeposisjon er lagret.
- 3) Trykk på knappen **my** når det motoriserte produktet når ønsket nedre endeposisjon. Om nødvendig justerer du posisjonen til det motoriserte produktet med knappene **A** og **V**.
- 4) Trykk samtidig på knappene **my** og **A** helt til det motoriserte produktet beveger seg. Nedre endeposisjon er lagret. Det motoriserte produktet kjøres opp og stopper i øvre posisjon.
- 5) For å bekrefte endeposisjonene trykker du på knappen **my** helt til det motoriserte produktet gjør en opp- og nedbevegelse. Endeposisjonene er lagret.

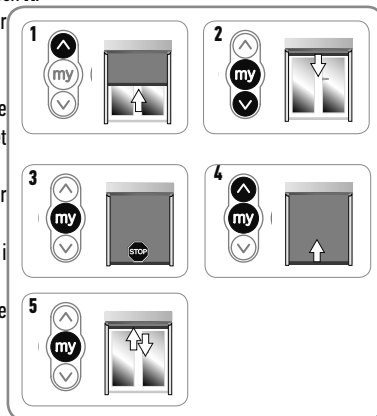

Innstilling av endeveisjoner i halvautomatisk modus

For markiser med kun øvre endestopp (frontskinnens stopp under kassen) stilles øvre endeveisjon inn automatisk, mens nedre endeveisjon må stilles inn.

Innstilling av øvre endeveisjon automatisk, nedre manuelt.

- 1) Kjør det motoriserte produktet til ønsket nedre endeveisjon ved å trykke på knappen **V**.
- 2) Trykk samtidig på knappene **my** og **A** helt til det motoriserte produktet beveger seg oppover, nedre endeveisjon er innstilt.
- 3) Trykk på knappen **my** for å stanse det motoriserte produktet.
- 4) For å bekrefte endeveisjonene trykker du på knappen **my** helt til det motoriserte produktet gjør en opp- og nedbevegelse.

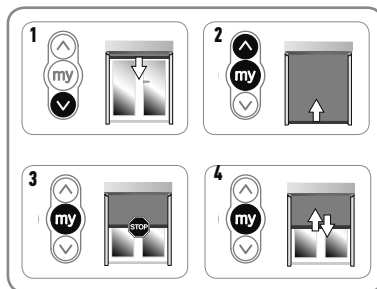

2.3.4. Lagring av fjernkontrollen

Motoren er i programmeringsmodus:

Trykk kort på PROG-knappen på fjernkontrollen som skal lagres:

Det motoriserte produktet gjør en opp- og nedbevegelse: Denne fjernkontrollen er nå lagret i motoren.

- i** Hvis motoren ikke lenger er i programmeringsmodus, gjentar du trinn 2.3.1 før du gjennomfører trinn 2.3.4.

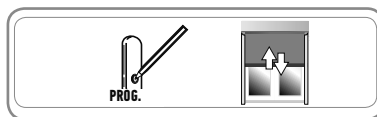

2.3.5. Endring av endeveisjonene (for manuelt innstilte endeveisjoner)

Justering av øvre endeveisjon

- 1) Trykk på knappen **A** for å kjøre det motoriserte produktet til endeveisjonen som skal justeres.
- 2) Trykk samtidig på knappene **A** og **V** helt til det motoriserte produktet gjør en opp- og nedbevegelse.
- 3) Trykk på knappen **A** eller **V** for å flytte det motoriserte produktet til den nye posisjonen.
- 4) For å bekrefte den nye endeveisjonen trykker du på knappen **my** helt til det motoriserte produktet gjør en opp- og nedbevegelse.

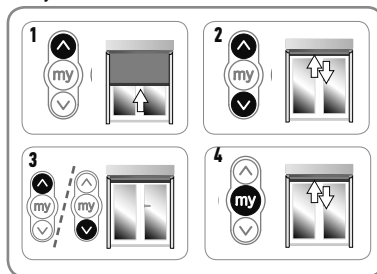

Justering av nedre endeveisjon

- 1) Trykk på knappen **V** for å kjøre det motoriserte produktet til endeveisjonen som skal justeres.
- 2) Trykk samtidig på knappene **A** og **V** helt til det motoriserte produktet gjør en opp- og nedbevegelse.
- 3) Trykk på knappen **A** eller **V** for å flytte det motoriserte produktet til den nye posisjonen.
- 4) For å bekrefte den nye endeveisjonen trykker du på knappen **my** helt til det motoriserte produktet gjør en opp- og nedbevegelse.

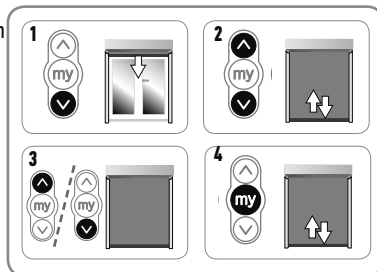

2.3.6. Funksjonen «Back impulse»

Med denne funksjonen kan du stramme markiseduken etter hver bevegelse markisen gjør nedover. Røret kan justeres inntil en halv omdreining.

Slik aktiveres funksjonen:

- 1) Kjør det motoriserte produktet til nedre endeposisjon.
- 2) Trykk samtidig på **my** og **A** helt til det motoriserte produktet gjør en opp- og nedbevegelse: Motoren er i programmeringsmodus.
- 3) Juster stramningen av markiseduken med **A** og **V** (maks ½ omgang på røret).
- 4) Trykk på **my** helt til det motoriserte produktet gjør en opp- og nedbevegelse: Stramningen av duken er lagret.

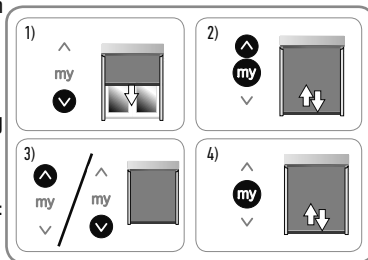

2.3.7. Funksjonen «Back release»

Med denne funksjonen kan du slakke markiseduken når en markise med øvre endestopp (frontskinnens stopp under kassen) er kjørt inn.

i Funksjonen «Back release» aktiveres og deaktiveres på samme måte.

Av sikkerhetshensyn kan denne funksjonen bare aktiveres eller deaktiveres med Somfy io-homecontrol®-fjernkontrollen i tre tilfeller:

- Etter stoppet på to sekunder når innstillingene kontrolleres, og før lagring av den første Somfy io-homecontrol®-fjernkontrollen.
- Etter lagring av den første Somfy io-homecontrol®-fjernkontrollen og under de fire neste syklusene.
- Etter et enkelt strømkutt og under de fire neste syklusene.

Slik aktiveres funksjonen:

- 1) Kjør det motoriserte produktet til øvre endeposisjon.
- 2) Trykk samtidig på **my** og **V** helt til det motoriserte produktet gjør en opp- og nedbevegelse.

Hvis funksjonen «Back release» er inaktiv, aktiveres den.

Hvis funksjonen «Back release» er aktiv, deaktiveres den.

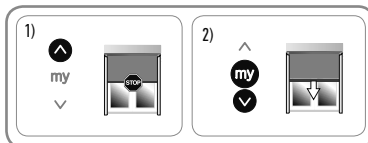

2.3.8. Funksjonen «Lukkebelastning»

Med denne funksjonen kan du endre belastningen på frontskinnen under kassen og velge mellom tre nivåer (hard-middels-svak).

Som fabrikkstandard er motoren stilt inn på svak belastning.

Av sikkerhetshensyn er denne funksjonen bare tilgjengelig med Somfy io-homecontrol®-fjernkontrollen i tre tilfeller:

- Etter stoppet på to sekunder når innstillingene kontrolleres, og før lagring av den første Somfy io-homecontrol®-fjernkontrollen.
- Etter lagring av den første Somfy io-homecontrol®-fjernkontrollen og under de fire neste syklusene.
- Etter et enkelt strømkutt og under de fire neste syklusene.

Slik aktiveres funksjonen:

- 1) Sett det motoriserte produktet i midtposisjon.
- 2) Trykk kort og samtidig på **my** og **A**, raskt etterfulgt av et kontinuerlig og samtidig trykk på **my** og **A** helt til det motoriserte produktet gjør en opp- og nedbevegelse.

i Motoren er på programmering i bare ti sekunder.

- 3) Juster belastningsnivået ved lukking med **A** og **V**.

For å øke belastningsnivået ved lukking trykker du på **A** helt til det motoriserte produktet beveger seg langsomt. Belastningsnivået ved lukking av kassetmarkisen er endret til hard belastning.

For å redusere belastningsnivået ved lukking trykker du på **V** helt til det motoriserte produktet beveger seg langsomt. Belastningsnivået ved lukking av kassetmarkisen er endret til svak belastning.

- 4) Trykk på knappen **my** helt til det motoriserte produktet beveger seg: Det nye belastningsnivået ved lukking er lagret.

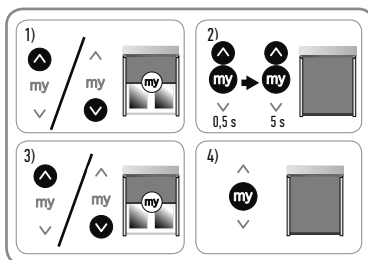

2.4. TIPS OG RÅD ANGÅENDE INSTALLASJON

2.4.1. Problemer med Sunea screen?

Problem	Mulig årsak	Løsning
Det motoriserte produktet virker ikke.	Kablingen er feil.	Kontroller kablingen og endre den om nødvendig.
	Motoren er i varmebeskyttelsesmodus.	Vent til motoren er avkjølt.
	Batteriet i fjernkontrollen er dårlig.	Kontroller batteriet og skift ut om nødvendig.
	Fjernkontrollen er ikke kompatibel.	Kontroller kompatibiliteten og skift ut fjernkontrollen om nødvendig.
	Fjernkontrollen du bruker, er ikke lagret i motoren.	Bruk en lagret fjernkontroll eller lagre denne fjernkontrollen.
Det motoriserte produktet stanser for tidlig.	Medbringeren er feil montert.	Monter medbringeren riktig.
	Endeposisjonene er feil innstilt.	Juster endeposisjonene.

2.4.2. Utskifting av tapt eller ødelagt Somfy-fjernkontroll



Det doble strømkuttet skal kun foretas ved det apparatet som skal nullstilles.

i Denne nullstillingen sletter alle lokale fjernkontroller, men innstillingene for endeposisjon og favorittposisjon beholdes.

- 1) Sett det motoriserte produktet i midtstilling.
- 2) Kutt strømmen i 2 sekunder.
- 3) Tilfør strøm igjen i 5 til 15 sek.
- 4) Kutt strømmen i 2 sekunder.
- 5) Tilfør strøm igjen: Det motoriserte produktet setter seg i bevegelse noen sekunder. (Hvis apparatet er i øvre eller nedre endeposisjon, gjør det en kort opp- og nedbevegelse).
- 6) Trykk en gang til på PROG-knappen på den nye fjernkontrollen helt til det motoriserte produktet gjør en opp- og nedbevegelse: Den nye fjernkontrollen er lagret og alle de andre fjernkontrollene er slettet.

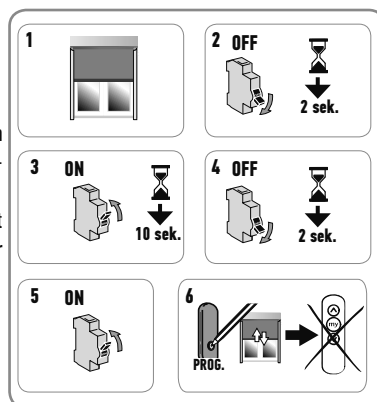

2.4.3. Tilbakestilling til originaloppsett

 Det doble strømkuttet skal kun foretas ved det apparatet som skal nullstilles.

 Denne nullstillingen sletter alle fjernkontroller, alle sensorer og alle endeposisjoninnstillinger og gjenoppretter motorens favorittposisjon (my).

- 1) Sett det motoriserte produktet i midtstilling.
- 2) Kutt strømmen i 2 sekunder.
- 3) Tilfør strøm igjen i 5 til 15 sek.
- 4) Kutt strømmen i 2 sekunder.
- 5) Tilfør strøm igjen: Det motoriserte produktet beveger seg noen sekunder. (Hvis apparatet er i øvre eller nedre endeposisjon, gjør det en kort opp- og nedbevegelse).
- 6) Trykk på PROG-knappen på den lokale Somfy-fjernkontrollen i **≈ 7 s helt til** det motoriserte produktet gjør to opp- og nedbevegelser:

Motoren er tilbakestilt til originaloppsettet.

Start opp igjen med idriftsettingen (se avsnittet Idriftsetting).

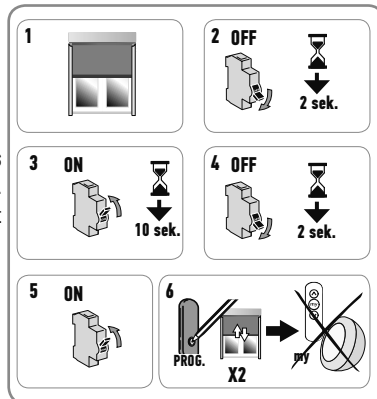

3. BRUK OG VEDLIKEHOLD

 Denne motoren er vedlikeholdsfri

3.1. OPP- OG NEDKNAPPEN

Et kort trykk på knappen **A** eller **V** får det motoriserte produktet til å kjøre opp eller ned.

3.2. STOPPFUNKSJON

Det motoriserte produktet er i bevegelse.

Trykk kort på my: Det motoriserte produktet stanser automatisk.

3.3. FAVORITTPOSISJON (my)

Slik brukes favorittposisjonen (my): Trykk kort på my: Det motoriserte produktet begynner å bevege seg og stanser i favorittposisjonen (my).

 For å lagre, endre eller slette favorittposisjonen (my), se kapitlet Tilleggsinnstillinger.

3.4. BRUK MED EN SOMFY-SENSOR

Se tilhørende bruksanvisning.

3.5. TILLEGGSINNSTILLINGER

3.5.1. Lagring og endring av favorittposisjonen (my)

- 1) Sett det motoriserte produktet i ønsket favorittposisjon (my).
- 2) Trykk på **my** i **≈ 5 s** helt til det motoriserte produktet gjør en opp- og nedbevegelse: Ønsket favorittposisjon (my) er lagret.

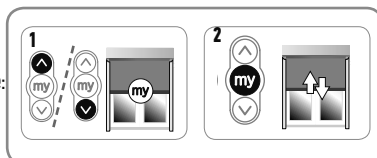

3.5.2. Sletting av favorittposisjonen (my)

- 1) Trykk på **my**: Det motoriserte produktet begynner å bevege seg og stanser i favorittposisjonen (my).
- 2) Trykk en gang til på **my** helt til det motoriserte produktet beveger seg: Favorittposisjonen (my) er slettet.

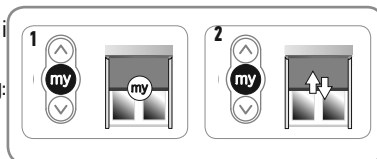

3.5.3. Legge til/slette fjernkontroller og Somfy-sensorer

Se tilhørende bruksanvisning.

3.6. TIPS OG RÅD ANGÅENDE BRUK

3.6.1. Problemer med Sunea screen?

Problem	Mulig årsak	Løsning
Det motoriserte produktet virker ikke.	Batteriet i fjernkontrollen er dårlig.	Kontroller batteriet og skift ut om nødvendig.
	Motoren er i varmebeskyttelsesmodus.	Vent til motoren er avkjølt.

Hvis det motoriserte produktet fremdeles ikke virker, må du kontakte fagfolk innenfor motorisering og boligautomasjon.

3.6.4. Utskifting av tapt eller ødelagt Somfy-fjernkontroll

Hvis en fjernkontroll er tapt eller ødelagt, må du kontakte fagfolk innenfor motorisering og boligautomasjon.

4. TEKNISKE DATA

Strømforsyning	230 V ~ 50 Hz
Radiofrekvens	Toveis trebånds 868-870 MHz io homecontrol®
Frekvensbånd og maksimalt brukt effekt	868,000 MHz - 868,600 MHz ERP <25 mW 868,700 MHz - 869,200 MHz ERP <25 mW 869,700 MHz - 870,000 MHz ERP <25 mW
Brukstemperatur	- 20 °C til + 60 °C
Beskyttelsesindeks	IP 44
Sikkerhetsnivå	Klasse II
Maksimalt antall tilknyttede fjernkontroller og sensorer	9

CE Somfy SAS, F-74300 CLUSES erklærer herved at motoren beskrevet i denne bruksanvisningen, merket for å forsynes med 230 V ~ 50 Hz og brukt som angitt i denne bruksanvisningen, er i samsvar med de viktigste kravene i de relevante EU-direktivene, og særlig maskindirektivet 2006/42/EF og radiodirektivet 2014/53/EU.

Den fullstendige teksten til EU-samsvarserklæringen er tilgjengelig på www.somfy.com/ce.

Christian Rey, godkjenningsansvarlig, på vegne av daglig leder, Cluses, 03/2016.

KÄYTTÖOPAS

Tätä käyttöohjetta käytetään kaikissa moottoreissa Sunea Screen screen 40 io joiden versiot löytyvät voimassa olevasta tuoteluettelosta.

SISÄLLYS

1. Yleistä	83	3. Käyttö ja huolto	90
1.1 Käyttötarkoitus	83	3.1. Painikkeet "Ylös" ja "Alas"	90
1.2 Vastuu	84	3.2. STOP-toiminto	90
2. Asennusohjeet	84	3.3. Suosikkiasento (my)	90
2.1. Asennus	84	3.4. Toiminta Somfy-sensorilla	90
2.2. Kaapelointi	85	3.5. Lisäsäädöt	90
2.3. Käyttöönotto	86	3.6. Vinkkejä ja käyttöohjeita	91
2.4. Vinkkejä ja asennusohjeita	89	4. Tekniset tiedot	91

1. YLEISTÄ

1.1 KÄYTTÖTARKOITUS

Sunea Screen 40 io -moottorit on suunniteltu käytäväksi kaikenlaisten upustysuuntaan liikkuvien ulko- ja sispuolisten kaihtimien.

Asentajan, jonka on oltava asuintilojen motorisoinnin ja automatisoinnin ammattilainen, on varmistettava, että moottoroitu laite on asennettu asennusmaassa voimassaolevien säännösten ja standardien, kuten esimerkiksi ulkokaihtimiin liittyvä standardi EN 13561, mukaan.

1.2 VASTUU

Ennen kuin asennat ja käytät moottoria, lue tarkasti tämä käyttöohje. Tässä ohjeessa kuvattujen ohjeiden lisäksi noudata myös liitteenä olevia **turvallisuusohjeita**.

Moottorin asennuksen saa suorittaa asuintilojen motorisoinnin ja automatisoinnin ammattilainen Somfyn ohjeiden ja asennusmaassa voimassa olevien säännösten mukaan.

Moottorin tässä kuvatussa käyttötarkoituksesta poikkeava käyttö on kielletty. Tämän käyttöohjeen ja **turvallisuusohjeiden** vaatimusten vastainen käyttö ja laiminlyönti peruuttavat Somfyn vastuun ja takuun.

Asentajan tulee kertoa asiakkailleen moottorin asennus- ja huolto-ohjeet, ja hänen on välitettävä käyttäjille käyttö- ja huolto-ohjeet sekä liitteenä olevat **turvallisuusohjeet** moottorin asennuksen jälkeen. Kaikki moottorille myynnin jälkeen tehtävä huolto on jätettävä kodin motorisoinnin ja automatisoinnin ammattilaiselle.

Jos moottorin asennuksessa on epäselvää tai haluat lisätietoja, ota yhteys Somfyn jälleenmyyjään tai mene sivulle www.somfy.com.



Turvallisuusvaroitus!



Huomio!



Tietoja



Ylös

V LALAS

2. ASENNUS

 Näitä ohjeita on **ehdottomasti** noudatettava, kun kodin moottoroinnin ja automatisoinnin ammattilainen asentaa moottorointia.

 Älä koskaan pudota moottoria, iske sitä, poraa siihen reikiä tai upota sitä veteen.

 Asenna jokaiseen moottoriin oma huoltokytkin.

2.1. ASENNUS

2.1.1. Moottorin valmistelu

 Varmista, että putken sisähalkaisija on vähintään 37 mm.

1) Asenna tarvittavat lisävarusteet moottorin kelausputkeen integrointia varten:

- Joko pelkkä vetopyörä **a** moottoriin.
- Tai kiertorengas **b** ja vetopyörä **c** moottoriin.

2) Mittaa pituus (L1) moottorin pään sisäreunan ja vetopyörän ääripään välillä.

2.1.2. Putken valmistelu

1) Katkaise kelausputki haluamasi pituiseksi moottoroidun laitteen mukaan.

2) Siisti kelausputki ja poista lastut.

3) Leikkaa sisältä sileiden kelausputkien syvennys seuraavien mittojen mukaan:

	d	e
Ø 40 x 1	6 mm	8,5 mm
Ø 40 x 1,5	7 mm	8,5 mm

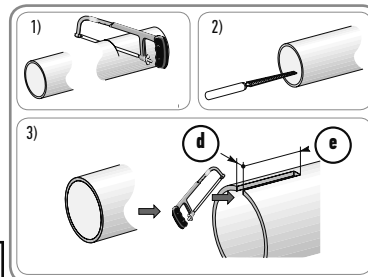
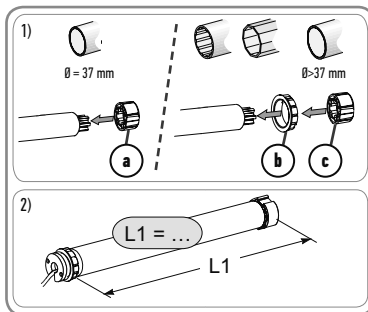

2.1.3. Moottori-putki-kokoonpano

1) Liu'uta moottori kelausputkeen.

Sisältä sileissä kelausputkissa aseta leikattu syvennys kiertorenkaiden koukkuun.

2) Kiinnitä kelausputki vetopyörään ruuveilla tai niiteillä pituuden (L1) mukaan.

 Ruuveja tai popniittejä ei saa kiinnittää moottoriin, vaan ainoastaan vetopyörään.

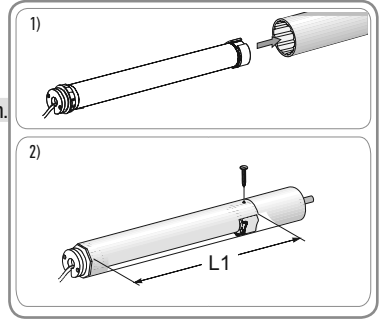

2.1.4. Putki-moottori-kokoonpanon asennus

1) Asenna ja kiinnitä putki-moottorointi-kokonaisuus kannakkeeseen (f) ja moottorin kannattimeen (g):

 Varmista, että putki-moottori-kokonaisuus on lukittu päitekappaleen kannakkeeseen. Tämän toimenpiteen avulla vältetään putki-moottori-kokoonaisuuden irtoaminen päitekappaleen kannakkeen kiinnityksestä.

2) Ruuvaa sovitin moottorin päähän tukityypin mukaan.

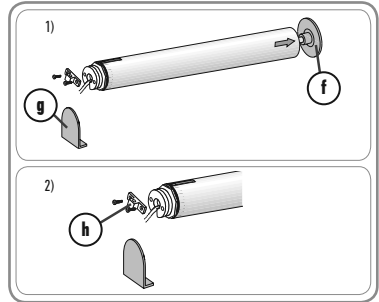

2.2. KAAPELOINTI

 Noudata sähköasennuksissa standardia NF C 15-100.

Metallisen rakenteen kautta kulkevat kaapelit on suojattava ja eristettävä joko holkillilla tai kotelolla.

Kiinnitä kaapelit, jotta ne eivät kosketa liikkuvaa osaa.

Jos moottorointia käytetään ulkotiloissa ja jos virtajohto on tyyppiä H05 VVF, asenna johto UV-säteitä kestävään kanavaan, esimerkiksi kaapelikourun alle.

Sunea screen 40 -moottorin kaapeli voidaan irrottaa. Jos se on vaurioitunut, palauta moottori SAV:lle.

 Tee aina virransyöttöjohtoon mutka, jottei vesi pääse valumaan johtoa pitkin moottoriin!

Jätä moottorin virransyöttökaapeli niin, että siihen pääsee käsiksi: se on voitava vaihtaa helposti.

- Katkaise virransyöttö.
- Kytke moottori alla olevan taulukon tietojen mukaan:

	Neutraali johdin (N)	Vaihe (L)	Maa (⊥)
230 V ~ 50 Hz	Sininen	Ruskea	-

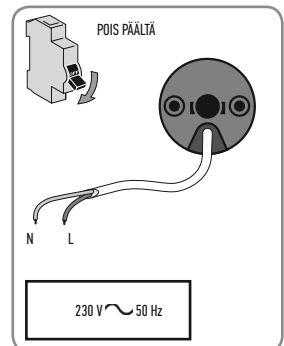

2.3. KÄYTTÖNOTTO

2.3.1. Kaukosäätimen esitallennus

- 1) Kytke virransyöttö.
- 2) Paina yhtä aikaa kaukosäätimen painikkeita **A** / **V**: Moottoroitu laite tekee ylös- ja alas-liikkeen (nopea nousu ja lasku). Kaukosäädin on esirekisteröity moottoriin. Moottori on ohjelmointitilassa ≈ 10 min ajan.

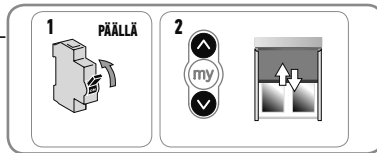

2.3.2. Pyörimissuunnan tarkastaminen

- 1) Paina ohjauskytkimen painiketta **A**:
 - a) Jos moottoroitu laite (a) nousee, pyörimissuunta on oikea. Siirry kappaleeseen "Ylä- ja alarajojen säädöt".
 - b) Jos moottoroitu laite laskee (b), pyörimissuunta on virheellinen. Siirry seuraavaan vaiheeseen.
- 2) Paina painiketta **my** kaukosäätimessä, kunnes moottoroitu laite tekee ylös- ja alas-liikkeen: Pyörimissuunta on muutettu.
- 3) Paina ohjauskytkimen painiketta **A**, kun haluat tarkastaa kiertoliikkeen.

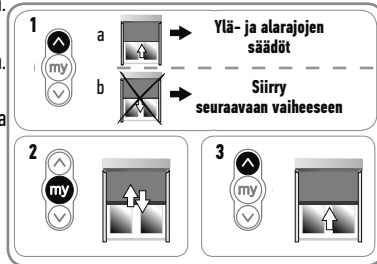

2.3.3. Ylä- ja alarajojen säädöt

Ylä- ja alarajojen säädöt manuaalisessa tilassa

Ilman mekaanista ylärajan pysäytystä olevien tuotteiden molemmat rajat on saadettava manuaalisesti.

i Ylä- ja alarajat voidaan säätää missä tahansa järjestyksessä.

- 1) Nosta moottoroitu laite haluamaasi yläasentoon painamalla painiketta **A**.
- 2) Paina samanaikaisesti painikkeita **my** ja **V** kunnes moottoroitu laite liikkuu. Yläraja-asento on tallennettu muistiin.
- 3) Paina painiketta **my**, kun moottoroitu laite saavuttaa halutun alaraja-asennon. Säädä moottoroidun laitteen asentoa tarvittaessa painikkeilla **A** ja **V**.
- 4) Paina samanaikaisesti painikkeita **my** ja **A** kunnes moottoroitu laite liikkuu. Alaraja-asento on tallennettu muistiin. Moottoroitu laite nousee ja pysähtyy yläasentoon.
- 5) Vahvista raja-asennot painamalla painiketta **my**, kunnes moottoroitu laite tekee ylös- ja alas-liikkeen. Raja-asennot on nyt tallennettu.

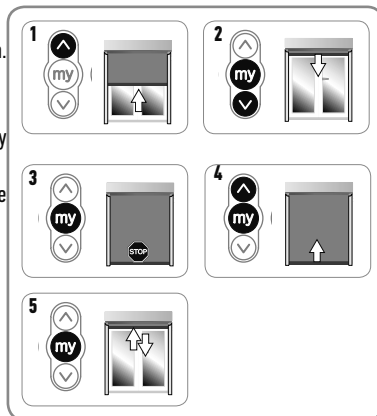

Ylä- ja alarajojen säädöt puoliautomaattisessa tilassa

Mekaanisella ylärajalla varustetuissa tuotteissa säädetään ainoastaan alaraja. Yläraja säätyy automaattisesti.

Automaattinen yläraja-asennon säätö, manuaalinen alaraja-asennon säätö.

- 1) Laske moottori haluamaasi ala-asentoon painamalla painiketta **V**.
- 2) Paina samanaikaisesti painikkeita **my** ja **A** kunnes moottori nousee. Ala-asento on nyt säädetty.
- 3) Paina **my**-painiketta pysäyttääksesi moottoroidun laitteen.
- 4) Vahvasta raja-asennot painamalla painiketta **my**, kunnes moottoroitu laite tekee ylös- ja alas-liikkeen.

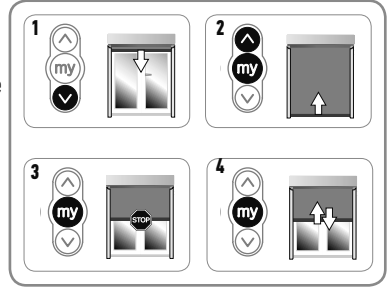

2.3.4. Kaukosäätimen tallennus

Moottoroitu laite on ohjelmointitilassa:

Paina lyhyesti tallennettavan kaukosäätimen PROG-painiketta:

Moottoroitu laite tekee edestakaisen liikkeen: tämä kaukosäädin on tallennettu moottoroituun laitteeseen.

- i** Jos moottoroitu laite ei ole enää ohjelmointitilassa, tee uudestaan vaihe 2.3.1 ennen vaihetta 2.3.4.

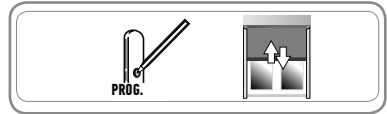

2.3.5. Raja-asentojen uudelleensäätö (manuaalisesti säädetyt raja-asennot)

Ylärajan korjaus

- 1) Paina painiketta **A**, jotta saat moottoroidun laitteen raja-asentoon uudelleensäätöä varten.
- 2) Paina samaan aikaan painikkeita **A** ja **V**, kunnes moottoroitu laite tekee ylös- ja alas-liikkeen.
- 3) Paina painiketta **A** tai **V**, kun haluat siirtää moottoroitua laitetta uutta haluamaasi asentoa kohden.
- 4) Kun haluat vahvistaa uuden raja-asennon, paina painiketta **my**, kunnes moottoroitu laite tekee ylös- ja alas-liikkeen.

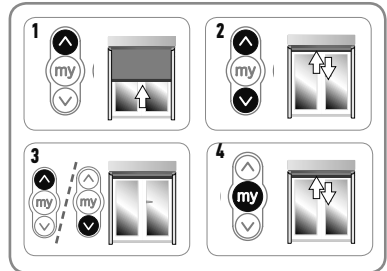

Alarajan korjaus

- 1) Paina painiketta **V**, kun haluat viedä moottoroidun laitteen raja-asentoon säätöä varten.
- 2) Paina samaan aikaan painikkeita **A** ja **V**, kunnes moottoroitu laite tekee ylös- ja alas-liikkeen.
- 3) Paina painiketta **A** tai **V**, kun haluat siirtää moottoroitua laitetta uutta haluamaasi asentoa kohden.
- 4) Kun haluat vahvistaa uuden raja-asennon, paina painiketta **my**, kunnes moottoroitu laite tekee ylös- ja alas-liikkeen.

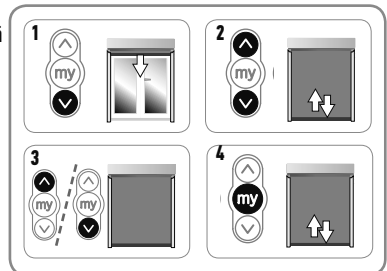

2.3.6. "Back impulse" -toiminto

Tällä toiminnolla kangas voidaan kiristää joka kerta kun kaihdin on liikkunut alas. Sitä on mahdollista säätää ½ kelausputken kierrosta.

Tämän toiminnon käyttäminen:

- 1) Laske moottoroitu laite alaraja-asentoon.
- 2) Paina samanaikaisesti painikkeita **my** ja **A**, kunnes moottoroitu laite tekee edestakaisen liikkeen: moottoroitu laite on ohjelmointitilassa.
- 3) Säädä kankaan kiristys painikkeilla **A** ja **V** (korkeintaan ½ kierrosta).
- 4) Paina painiketta **my**, kunnes moottoroitu laite tekee edestakaisen liikkeen: kankaan kiristys on tallennettu.

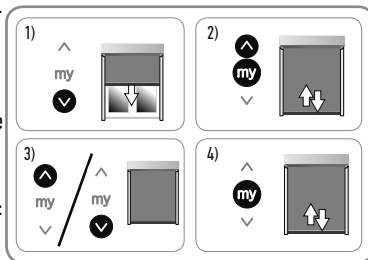

2.3.7. "Back release" -toiminto

Tämän toiminnon ansiosta pingottunutta kangasta voi höllentää sen jälkeen, kun kaihdin on nostettu mekaaniseen ylärajaan.

i "Back release" -toiminnon käyttöönotto ja käytöstä poistaminen tapahtuu samalla tavalla.

Turvallisuussyistä tämän toiminnon voi ottaa käyttöön tai poistaa käytöstä io-homecontrol® Somfy -kaukosäätimellä vain kolmessa tilanteessa:

- Säätöjen vahvistuksen vaatiman, 2 s kestävä pysäytyksen jälkeen, ennen ensimmäisen io-homecontrol® Somfy -kaukosäätimen tallennusta.
- Ensimmäisen io-homecontrol® Somfy -kaukosäätimen tallennuksen jälkeen ja neljän seuraavan vaiheen aikana.
- Yksittäisen virtakatkoksen jälkeen ja neljän seuraavan vaiheen aikana.

Tämän toiminnon käyttäminen:

- 1) Nosta moottoroitu laite yläraja-asentoon.
- 2) Paina samanaikaisesti painikkeita **my** ja **V**, kunnes moottoroitu laite tekee edestakaisen liikkeen.

Jos toiminto "Back release" oli pois käytöstä, se on nyt käytössä.

Jos toiminto "Back release" oli käytössä, se on nyt pois käytöstä.

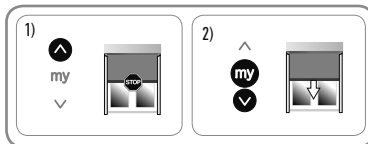

2.3.8. "Sulkemisvoima" -toiminto

Tämän toiminnon avulla nostotangon voimaa kotelon alapuolella voi lisätä tai vähentää kolmiportaisesti (voimakas-keskitaso-heikko). Toimitushetkellä moottorin oletusasetuksena on alhainen taso.

Turvallisuussyistä tätä toimintoa voi käyttää io-homecontrol® Somfy -kaukosäätimellä vain kolmessa tilanteessa:

- Säätöjen vahvistuksen vaatiman, 2 s kestävä pysäytyksen jälkeen, ennen ensimmäisen io-homecontrol® Somfy -kaukosäätimen tallennusta.
- Ensimmäisen io-homecontrol® Somfy -kaukosäätimen tallennuksen jälkeen ja neljän seuraavan vaiheen aikana.
- Yksittäisen virtakatkoksen jälkeen ja neljän seuraavan vaiheen aikana.

Tämän toiminnon käyttäminen:

- 1) Aseta moottoroitu laite keskiasentoon.
- 2) Paina yhtä aikaa lyhyesti painikkeita **my** ja **A** ja paina välittömästi sen jälkeen yhtä aikaa pitkään painikkeita **my** ja **A**, kunnes moottoroitu laite tekee edestakaisen liikkeen.

Moottori on ohjelmointitilassa vain 10 sekuntia.

i

- 3) Säädä sulkemisvoima painikkeilla **A** ja **V**.

Lisää sulkemisvoimaa painamalla painiketta **A**, kunnes moottoroitu laite liikkuu hitaasti: kaihtimen kasetin sulkemisvoima on nostettu korkeimmalle tasolle.

Vähennä sulkemisvoimaa painamalla painiketta **V**, kunnes moottoroitu laite liikkuu hitaasti: kaihtimen kasetin sulkemisvoima on laskettu alimmalle tasolle.

- 4) Paina painiketta **my**, kunnes moottoroitu laite liikkuu: uusi sulkemisvoima on nyt tallennettu.

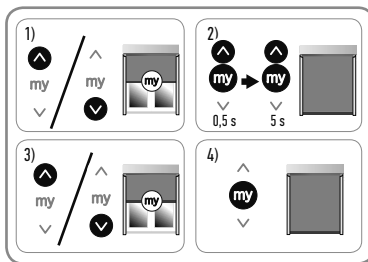

2.4. VINKKEJÄ JA ASENNUSOHJEITA

2.4.1. Kysymyksiä Sunea screen io -laitteesta

Vika	Mahdolliset syyt	Ratkaisut
Moottoroitu laite ei toimi.	Kaapelointi on virheellinen.	Tarkasta kaapelointi ja korjaa sitä tarvittaessa.
	Moottori on ylikuumentunut eikä liiku.	Odota, kunnes moottori jäähtyy.
	Kaukosäätimen paristo on heikko.	Tarkasta, onko paristo heikko ja vaihda se tarvittaessa.
	Kaukosäädin ei ole yhteensopiva.	Tarkasta yhteensopivuus ja vaihda kaukosäädin tarvittaessa.
	Moottoriin ei ole tallennettu käytettyä kaukosäädintä.	Käytä tallennettua kaukosäädintä tai tallenna käytössä oleva kaukosäädin.
Moottoroitu laite pysähtyy liian aikaisin.	Kiertorengas on asennettu huonosti.	Asenna kiertorengas oikein.
	Ylä- ja alarajat on säädetty huonosti.	Korjaa ylä- ja alarajat.

2.4.2. Kadonneen tai rikkoutuneen Somfyn kaukosäätimen vaihto



Älä tee kahta jännitekatkosta muulle kuin nollattavalle tuotteelle.



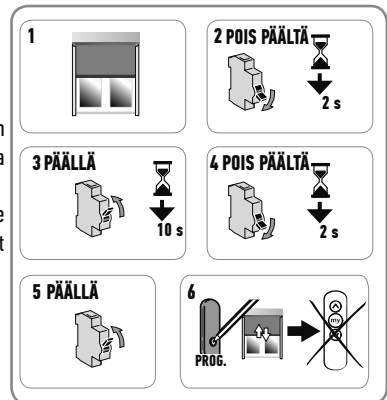

Tämä nollaus poistaa kaikki paikalliset kaukosäätimet, kuten sensorit, raja-asentojen säädöt ja muistiin tallennetut suosikkiasennot.

- 1) Aja moottoroitu laite puoliväliin.
- 2) Katkaise virransyöttö 2 sekunnin ajaksi.
- 3) Kytke virta takaisin 5 - 15 sekunniksi.
- 4) Katkaise virransyöttö 2 sekunnin ajaksi.
- 5) Kytke virta jälleen päälle: moottoroitu laite alkaa liikkua muutaman sekunnin kuluttua. (Jos sovellus on ylä- tai ala-asennossa, se tekee lyhyen ylös- ja alas-liikkeen).
- 6) Paina uuden kaukosäätimen PROG-painiketta, kunnes moottoroitu laite tekee ylös- ja alas-liikkeen: uusi kaukosäädin on tallennettu ja kaikki muut kaukosäätimet on poistettu muistista.



2.4.3. Alkuperäisasetusten palautus

 Älä tee kahta jännitekatkosta muulle kuin nollattavalle tuotteelle.

 Tämä nollaus poistaa kaikki kaukosäätimet, sensorit, ääriasentojen asetukset ja palauttaa suosikkiasennon (my) alkuperäisasetukset.

- 1) Aja moottoroitu laite puoliväliin.
- 2) Katkaise virransyöttö 2 sekunnin ajaksi.
- 3) Kytke virta takaisin 5 - 15 sekunniksi.
- 4) Katkaise virransyöttö 2 sekunnin ajaksi.
- 5) Kytke virta jälleen päälle: moottoroitu laite liikkuu muutaman sekunnin ajan. (Jos sovellus on ylä- tai ala-asennossa, se tekee lyhyen ylös- ja alas-liikkeen).
- 6) Paina paikallisen Somfy:n kaukosäätimen PROG-painiketta **noin 7 sekunnin ajan, kunnes** moottoroitu laite tekee ylös- ja alas-liikkeen kahdesti.: Moottoroidun laitteen alkuperäiset asetukset on palautettu.

Jatka käyttöönottoa (ks. luku Käyttöönotto).

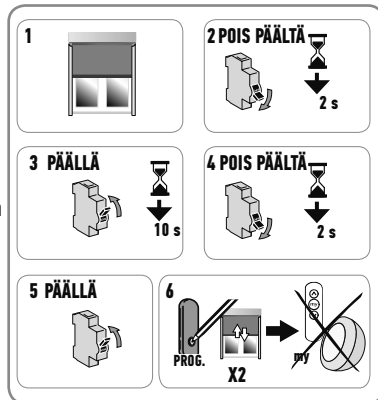

3. KÄYTTÖ JA HUOLTO

 Tätä moottoria ei tarvitse huoltaa

3.1. PAINIKKEET "YLÖS" JA "ALAS"

Kun painiketta **A** tai **V** painetaan lyhyesti, moottoroitu laite nousee tai laskee kokonaan.

3.2. STOP-toiminto

Moottori on liikkeessä.

Paina lyhyesti my-painiketta: moottoroitu laite pysähtyy automaattisesti.

3.3. SUOSIKKIASENTO (my)

Suosikkiasennon (my) käyttäminen: Paina lyhyesti my-painiketta: moottoroitu laite lähtee liikkeelle ja pysähtyy suosikkiasentoon (my).

 Katso suosikkiasennon (my) tallentamiseen, muutokseen tai poistoon liittyvät ohjeet luvusta Lisäsäädöt.

3.4. TOIMINTA SOMFY-SENSORILLA

Katso vastaava käyttöopas.

3.5. LISÄSÄÄDÖT

3.5.1. Suosikkiasennon (my) asettaminen tai muuttaminen

- 1) Aja moottoroitu laite haluamaasi suosikkiasentoon (my).
- 2) Paina **my**, noin ≈ 5 s, kunnes moottoroitu laite tekee ylös- ja alas-liikkeen: haluamasi suosikkiasento (my) on tallennettu.

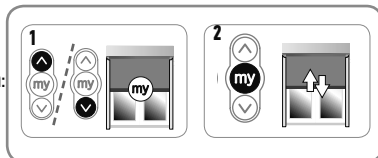
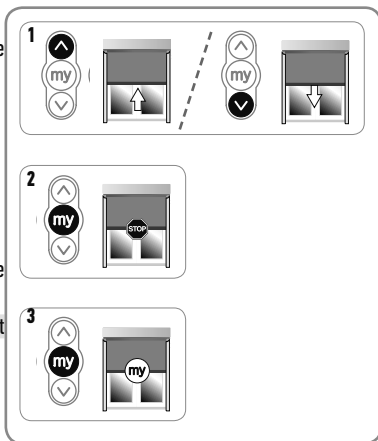

3.5.2. Suosikkiasennon (my) poisto

- 1) Paina **my**: moottoroitu laite alkaa liikkua ja pysähtyy suosikkiasentoon (my).
- 2) Paina uudestaan **my**-painiketta, kunnes moottoroitu laite liikkuu: suosikkiasento (my) on poistettu.

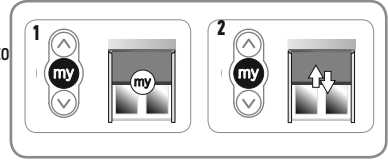

3.5.3. Somfyn kaukosäätimien ja sensorien lisäys tai poisto

Katso vastaava käyttöopas.

3.6. VINKKEJÄ JA KÄYTTÖOHJEITA

3.6.1. Kysymyksiä Sunea Screen -laitteesta

Vika	Mahdolliset syyt	Ratkaisu
Moottoroitu laite ei toimi.	Kaukosäätimen paristo on heikko.	Tarkasta, onko paristo heikko ja vaihda se tarvittaessa.
	Moottori on ylikuumentunut eikä liiku..	Odota, kunnes moottori jäähtyy.

Jos moottoroitu laite ei edelleenkään toimi, ota yhteys motorisoinnin ja automatisoinnin ammattilaiseen.

3.6.4. Kadonneen tai rikkoutuneen Somfyn kaukosäätimen vaihto

Kun haluat vaihtaa kadonneen tai rikkoutuneen kaukosäätimen, ota yhteys motorisoinnin ja automatisoinnin ammattilaiseen.

4. TEKNISET TIEDOT

Syöttöjännite	230 V ~ 50 Hz	
Radiotaajuus	868-870 MHz io homecontrol® kaksisuuntainen kolmitaajuusalue	
Taajuusalueet ja maksimiteho	868,000 - 868,600 MHz 868,700 - 869,200 MHz 869,700 - 870,000 MHz	ERP < 25 mW ERP < 25 mW ERP < 25 mW
Käyttölämpötila	(- 20°C) - (+ 60°C)	
Kotelointiluokka	IP 44	
Turvallisuustaso	Luokka II	
Liitettävien kaukosäätimien ja sensorien enimmäismäärä 	9	

CE Valmistajana Somfy SAS, F-74300 CLUSES ilmoittaa täten, että tässä käyttöohjeessa kuvattu moottori, jonka jännite on 230 V ~ 50 Hz ja jota käytetään tässä käyttöohjeessa kuvatulla tavalla, on sovellettavien Euroopan unionin direktiivien ja erityisesti konedirektiivin 2006/42/EY ja radiolaitedirektiivin 2014/53/EU olennaisten vaatimusten mukainen.

EU-vaatimustenmukaisuusvakuutuksen koko teksti on luettavissa osoitteessa www.somfy.com/ce.

Christian Rey, tyyppihyväksyntäasioiden vastuuhenkilö, joka toimii toimitusjohtajan nimissä, Cluses, 03/2016.

Somfy SAS

50 avenue du Nouveau Monde

F-74300

www.somfy.com

somfy[®]