

S T O B A G

Stilvoller Schatten

Markisen für Ihr Zuhause

Inhalt

Vorwort	2
STOBAG	4
Wegweiser zur passenden Markise	10
Offene Markisen	16
Kassettenmarkisen	38
Pergolamarkisen	52
Freistehende Markisen	60
Seitenbeschattung	68
Wintergartenbeschattung	72
Gastronomie und Gewerbe	86
Tuch	96
Gestell	100
Automatisierung und Steuerung	102
Kontakt und Standorte	106
Legende	108

Unsere Markisen schaffen mehr als Schatten – sie schaffen Momente. Mit Schweizer Präzision und zeitlosem Design verwandeln wir Ihren Aussenbereich in einen Ort voller Komfort und Lebensfreude.



Liebe Kundinnen und Kunden

Seit über 60 Jahren verfolgen wir eine klare Vision: das Leben im Freien komfortabler und schöner zu gestalten. Was mit der Idee begann, die Montage von Sonnenstoren zu vereinfachen, hat sich über drei Generationen hinweg zu einer Erfolgsgeschichte entwickelt – geprägt von Schweizer Präzision, Innovationskraft und Leidenschaft.

Ob für den Balkon, die Terrasse oder grosse Flächen im Gastronomiebereich – unsere Markisen sind so individuell wie Ihre Ansprüche. Sie lassen sich vielseitig montieren und fügen sich harmonisch in das Gesamtbild Ihres Gebäudes ein. Dank der grossen Auswahl an Modellen, Komfortoptionen, Gestellfarben und hochwertigen Tüchern passen sie sich perfekt Ihren Bedürfnissen und Ihrem Stil an. Jede Lösung wird präzise auf Mass gefertigt und vereint Komfort, Design und Langlebigkeit.

Als Enkel des Gründers ist es mir eine Herzensangelegenheit, diese Werte weiterzutragen. Unsere Vision bleibt unverändert: Produkte zu schaffen, die nicht nur schützen, sondern begeistern – mit Qualität, Design und Innovation. Wir danken Ihnen für Ihr Vertrauen und freuen uns, gemeinsam mit Ihnen Lebensräume zu gestalten, die verbinden – Menschen, Ideen und Momente.

Alain Michel
Group CEO und
Teilhaber STOBAG AG



Für jeden Lebensbereich: Sichtschutz für Ihren Balkon, Beschattung für Fensterfronten oder Glasdächer sowie Terrassenlösungen. In unseren Showrooms können Sie unser vielfältiges Produktportfolio in all seinen Facetten erleben.

Seit unserer Gründung 1964 arbeiten wir täglich daran, mit Sonnen- und Wetterschutzlösungen eine harmonische Verbindung zwischen Gebäude und Umgebung zu gestalten.



STOBAG – abgeleitet von «Storen Bau Gattikon» – steht seit über 60 Jahren für Qualität, Fortschritt und die Leidenschaft, das Leben im Freien schöner zu machen. Aus einer kleinen Werkstatt entwickelte sich ein international tätiges Familienunternehmen mit 750 Mitarbeitenden weltweit, davon 350 am Hauptsitz in Muri AG.

Unter der Leitung unseres CEO Alain Michel führen wir die Erfolgsgeschichte in dritter Generation fort, indem wir Tradition mit moderner Technologie verbinden und neue Standards für Design und Komfort setzen. Gleichzeitig verfolgen wir den klaren Anspruch: Architektur und Natur harmonisch zu verbinden und Lösungen zu schaffen, die Generationen begeistern.



Gestaltung mit Herkunft

Schweizer Design bedeutet für uns: klare Linien, höchste Qualität und intelligente Funktionalität. Innovation ist Teil unserer DNA. Von der revolutionären Trilliant-Teleskoparm-Technologie und modularen Markisen bis hin zu modernen Glasdächern, die den Wohnraum ins Freie erweitern – wir setzen kontinuierlich neue Standards. Mit Liebe zum Detail gestalten wir Produkte, die nicht nur schützen, sondern inspirieren – und Ihr Zuhause zu einem Ort machen, der zum Verweilen und Wohlfühlen einlädt.



Herstellung mit Verantwortung

Unsere Produkte entstehen an vier Standorten in der Schweiz, Europa und Kanada – gefertigt aus Rohstoffen, die fast vollständig von langjährigen europäischen Partnern stammen. Hier trifft modernste Produktion auf handwerkliche Präzision, um Lösungen zu schaffen, die durch Design, Funktionalität und Langlebigkeit begeistern. Nachhaltigkeit zeigt sich für uns in vielen Bereichen: durch kurze Lieferwege, eine sorgfältige Materialauswahl, robuste Konstruktionen sowie durch Reparatur- und Recyclingbarkeit.



Jedes Produkt ein Unikat

Bei uns entstehen Beschattungslösungen, die so individuell sind wie Ihr Leben im Freien. Auf Mass gefertigt, bieten wir eine grosse Auswahl an Modellen, Farben und Komfortoptionen, die sich harmonisch in jedes Umfeld einfügen. Robuste Materialien und eine präzise Verarbeitung sorgen für langanhaltende Freude und nachhaltigen Nutzen. Unsere Beschattungslösungen sind perfekt auf Ihre Bedürfnisse und Ihren Stil abgestimmt und bieten über viele Jahre hinweg Schutz und Komfort.



Starke Partnerschaften

Unser Anspruch ist es, den bestmöglichen Service und kompetente Beratung zu bieten – persönlich und zuverlässig. In der Schweiz arbeiten wir mit über 500 Fachpartnern zusammen, weltweit sind es mehr als 1000. Damit stellen wir Nähe zu unseren Kundinnen und Kunden her und ermöglichen jederzeit eine persönliche Beratung und Betreuung. Wir legen Wert auf langjährige, vertrauensvolle Beziehungen zu unseren Partnern und sind stolz, dass einige bereits seit mehreren Generationen mit uns zusammenarbeiten.



Inspiration erleben

Unser 2000 m² grosser Rooftop-Showroom lädt dazu ein, neue Lebensräume zu entdecken – offen, stilvoll und voller Möglichkeiten. Hier werden Design und Funktionalität unmittelbar erlebbar, eingebettet in Gartenszenen mit Wasser, Licht und üppiger Bepflanzung. Die Vielfalt unserer Produkte zeigt, wie sich Wohnräume harmonisch nach draussen erweitern lassen. Outdoor-Möbel und eine moderne Outdoor-Küche setzen inspirierende Akzente und machen das Zusammenspiel von Architektur und Natur spürbar. So entsteht ein Ort, an dem Ideen wachsen – und Ihr persönlicher Lebensraum beginnt.



Gemeinsam machen wir Lebensräume wertvoller. Mit STOBAG Markisen verwandeln Sie Ihren Aussenbereich in einen Ort voller Komfort und Stil – perfekt abgestimmt auf Ihre Terrasse, Ihren Balkon oder Ihren Garten. Unsere Lösungen verbinden Design und Funktionalität und schaffen Aussenräume, die zum Verweilen einladen.

1 Terrasse

Für weitläufige Aussenbereiche bieten wir Markisen, die hohe Stabilität und Eleganz vereinen. Sie spenden grosszügigen Schatten und sorgen für ein angenehmes Ambiente – auch ideal für einladende Terrassen in der Gastronomie.

2 Attikaterasse

Attika-Wohnungen zeichnen sich durch Licht und Weite aus. Damit diese Flächen auch bei intensiver Sonneneinstrahlung komfortabel genutzt werden können, sorgt eine Beschattung für wirkungsvollen Sonnenschutz. Ob an der Fassade montiert oder freistehend, unsere Lösungen sind dank ihrer hohen Windstabilität auch für exponierte Lagen bestens geeignet.

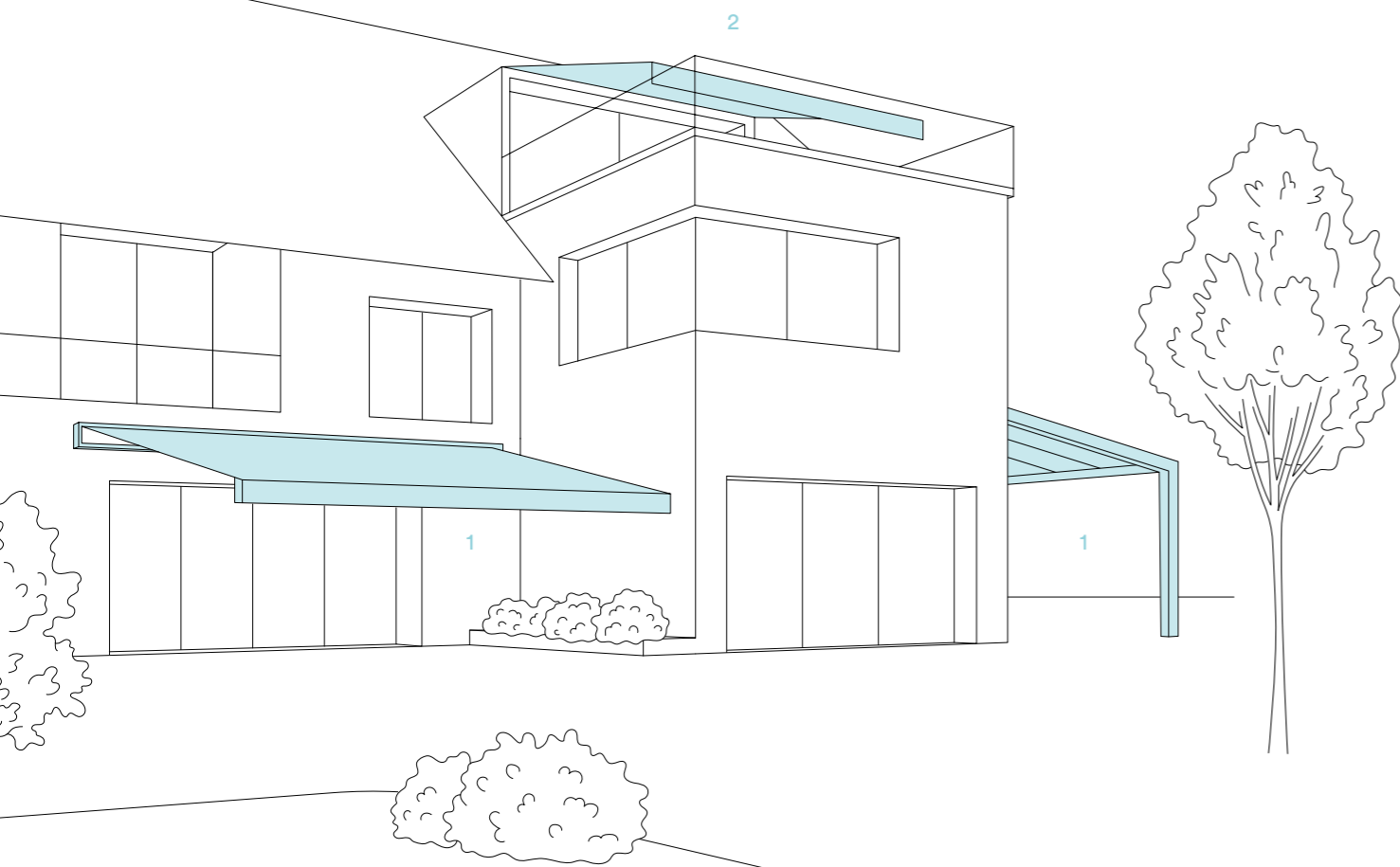

3 Balkon/Loggia

Balkone und Loggien erweitern Ihren Wohnraum ins Freie. Markisen schaffen dort komfortablen Schatten und eine stilvolle Atmosphäre – perfekt abgestimmt auf Ihre Bedürfnisse und Ihren Stil. Dank flexibler Montagemöglichkeiten lassen sich unsere Lösungen auch bei anspruchsvollen baulichen Gegebenheiten mühelos anpassen.

4 Garten

Eine Markise schafft angenehmen Schatten und ein stilvolles Ambiente an Ihrem Lieblingsplatz. Ob klassisch an der Fassade oder als freistehende Konstruktion im Grünen: Unsere Markisen bieten dort Schutz, wo Sie ihn wünschen. So entsteht Raum für Entspannung oder geselliges Beisammensein – perfekt für jede Tageszeit.

5 Wintergarten

Wintergärten sind lichtdurchflutete Rückzugsorte. Damit das Klima auch im Sommer angenehm bleibt, regulieren unsere Wintergartenbeschattungen die Temperatur effizient – für Wohlbefinden zu jeder Jahreszeit.

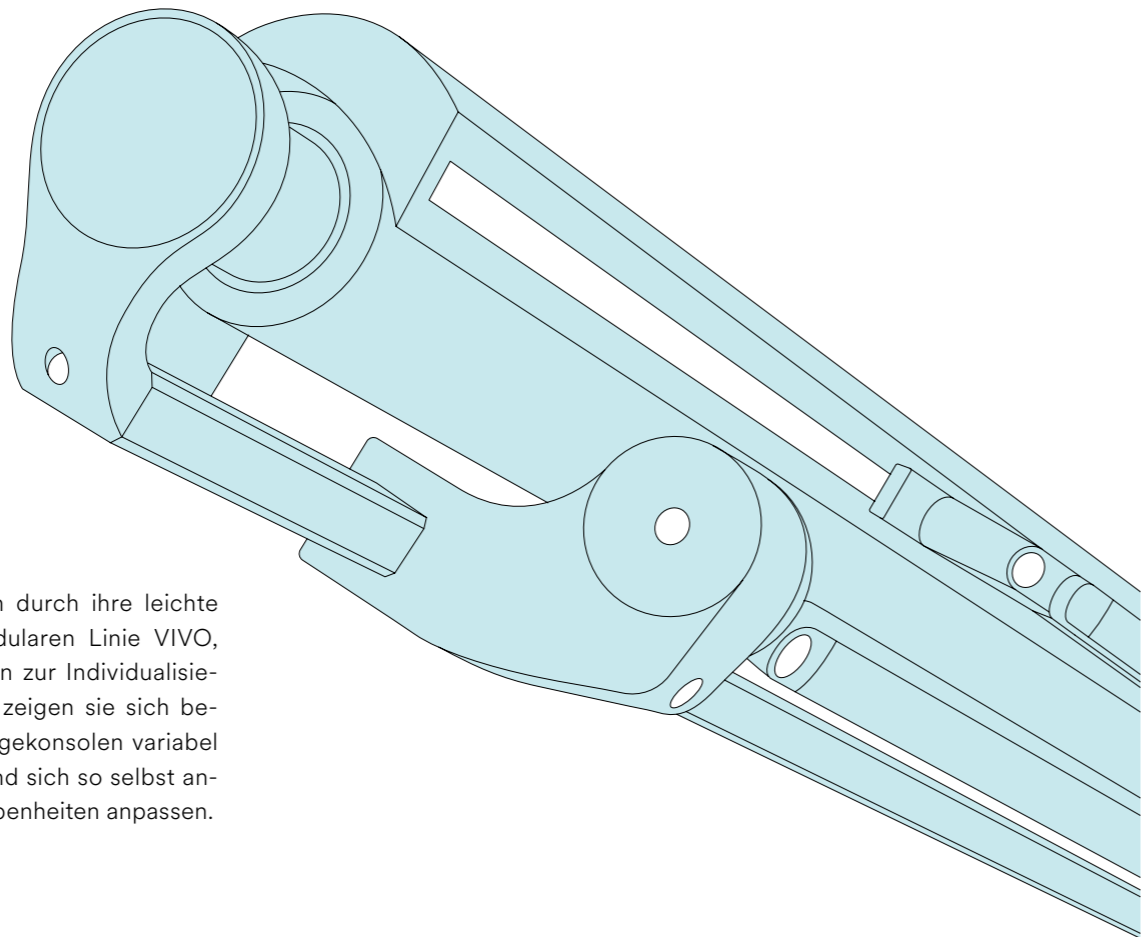

Design und Schutzkasten

Offene Markisen überzeugen durch ihre leichte Optik oder, wie bei der modularen Linie VIVO, durch vielfältige Möglichkeiten zur Individualisierung. Auch bei der Montage zeigen sie sich besonders flexibel da die Montagekonsolen variabel positioniert werden können und sich so selbst anspruchsvollen baulichen Gegebenheiten anpassen.

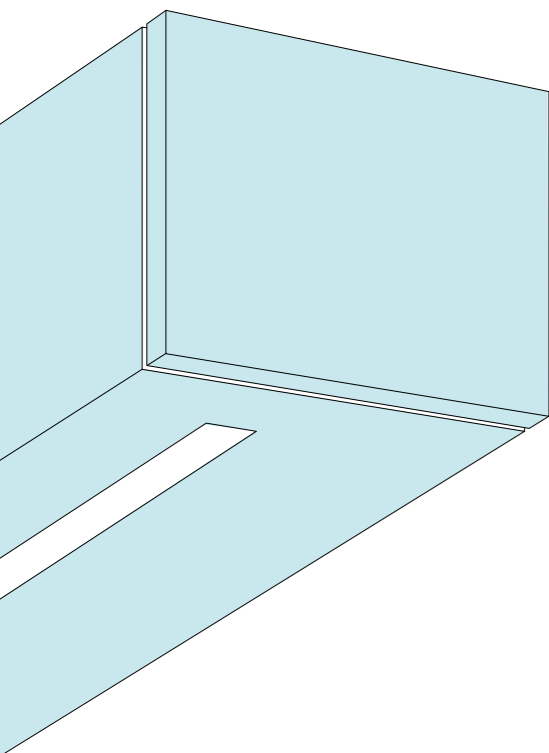

Kassettenmarkisen sind dank ihrem Schutzkasten zuverlässig vor Witterung und Schmutz geschützt – so bleibt Ihre Markise länger schön und funktional. Je nach gewählter Produktvariante lassen sich sogar Kabel und Stecker darin verbergen, was für ein hochwertiges und aufgeräumtes Gesamtbild sorgt. Kassettenmarkisen sind in runder oder kubischer Form erhältlich und fügen sich stimmig in jeden Baustil ein.

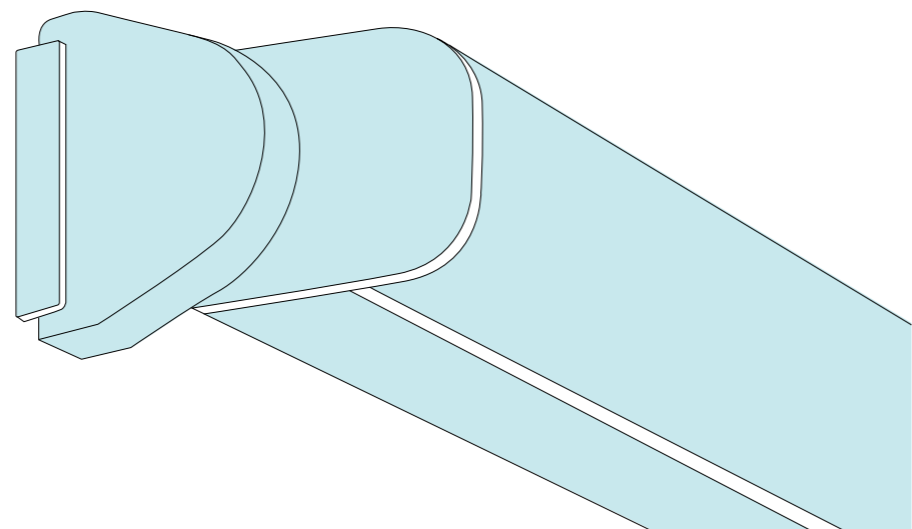

Grösse und Dimension

Ob für kleine Balkone oder grosszügige Terrassen – STOBAG bietet Markisen in jeder Dimension. Die richtige Grösse entscheidet darüber, wie angenehm und vielseitig Ihr Aussenbereich genutzt werden kann. Für ein harmonisches Gesamtbild und zuverlässigen Schatten sollte die Markise grosszügiger als der Möbelbereich geplant werden – idealerweise mit doppelter Tiefe und deutlich mehr Breite. So entsteht ein komfortabler Rückzugsort, selbst an heissen Tagen.

	kleine Flächen	mittlere Flächen	grosse Flächen	sehr grosse Flächen
AUSLADUNG ← mind. 150 cm	VIVO AZUR SELECT PURABOX	VIVO AZUR SELECT CASABOX CAMABOX	VIVO SELECT TENDABOX CAMABOX	VIVO JUMBO RESOBOX
bis max. 500 cm (je nach Modell)				
BREITE →	mind. 170 cm			bis max. 1800 cm (je nach Modell)

Ihre Markise – so individuell wie Ihr Leben

Dank einer Vielfalt an Modellen, Farben und cleveren Komfortoptionen, wird Ihr Aussenbereich zum Lieblingsplatz. Ob robuste Gelenkarme oder die exklusiven Trilliant Teleskoparme – STOBAG bietet Lösungen auf Mass, die Stabilität und Design vereinen. Ergänzen Sie Ihre Markise mit stimmungsvoller Beleuchtung, smarter Steuerung oder einem absenkbaaren Volant-Plus, das vor tiefstehender Sonne schützt.

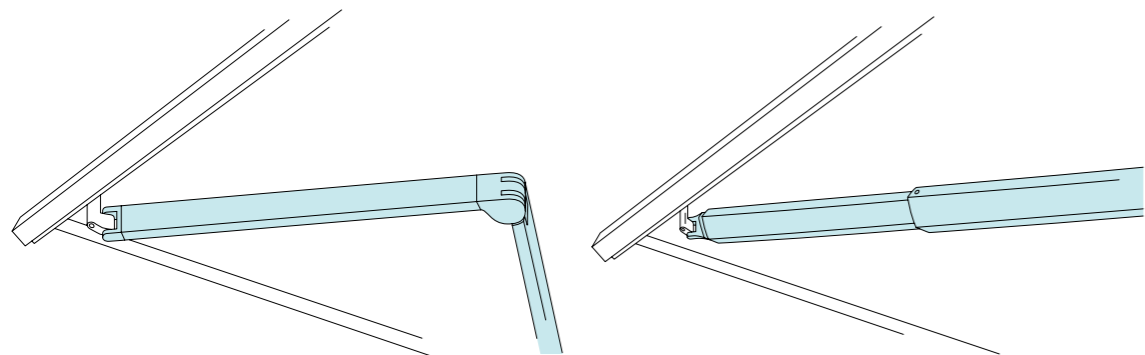

Markisen mit Gelenkarmen

Gelenkarme sind das Herz jeder klassischen Markise. Sie sorgen für eine gleichmässige Ausfahrbewegung und Tuchspannung – selbst bei grossen Breiten. Dank präziser Konstruktion geniessen Sie Stabilität und Langlebigkeit, kombiniert mit zeitlosem Design.

Markise mit Teleskoparmen

Die exklusiven Teleskoparme sind eine Innovation von STOBAG und weltweit einzigartig. Sie garantieren höchste Stabilität und perfekte Tuchspannung. Die lineare Ausfahrbewegung sorgt für ein beeindruckendes Nutzungserlebnis.

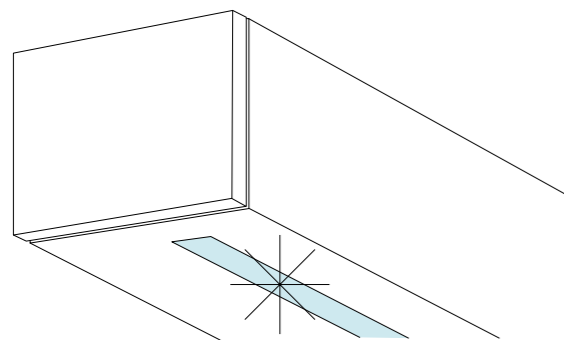

Licht

Mit stimmungsvoller Beleuchtung können Sie Ihre Terrasse auch bis in die späten Abendstunden nutzen. Das Tunable White erlaubt eine stufenlose Regulierung der Farbtemperatur – von aktivierendem Kaltweiss bis zu gemütlichem Warmweiss, ganz nach Ihren Bedürfnissen. Dank Dimmfunktion lässt sich auch die Lichtintensität anpassen und sorgt für eine angenehme Atmosphäre.

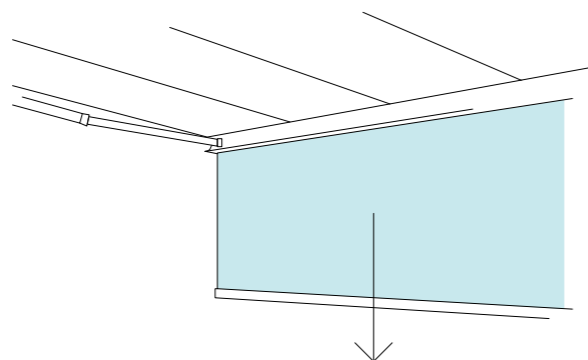

Absenkbares Volant-Plus

Das Volant-Plus schützt bei tiefstehender Sonne und leichtem Wind. Je nach Tuchwahl geniessen Sie freie Sicht oder maximale Privatsphäre mit blickdichtem Gewebe. So bietet Ihr Aussenbereich jederzeit Geborgenheit.

Finden Sie Ihre STOBAG Markise

	Offene Markisen				Kassettenmarkisen				
	VIVO	AZUR	SELECT	JUMBO	PURABOX	CASABOX	TENDABOX	CAMABOX	RESOBOX
KLEINERE FLÄCHE	✓	✓	✓	–	✓	–	–	–	–
MITTLERE FLÄCHE	✓	✓	✓	–	–	✓	–	✓	–
GROSSE FLÄCHE	✓	–	✓	–	–	–	✓	✓	–
SEHR GROSSE FLÄCHE	✓	–	–	✓	–	–	–	–	✓
RUNDES DESIGN	✓	–	–	–	✓	✓	✓	–	✓
KUBISCHES DESIGN	–	–	–	–	–	–	✓	✓	–
GELENKARME	✓	✓	✓	✓	✓	✓	✓	✓	✓
TELESKOPARME	✓	–	–	✓	–	–	–	–	–
LICHT*	✓	–	–	–	–	–	–	✓	–
VOLANT*	✓	✓	✓	✓	–	–	–	–	–
ABSENKBARES VOLANT-PLUS*	✓	–	✓	–	–	–	✓	✓	✓
KOMFORTOPTIONEN NACHRÜSTEN*	✓	–	–	–	–	–	–	–	–

* Die Einsatzmöglichkeiten hängen von der Produktkonfiguration ab. Unser Beratungsteam unterstützt Sie gerne bei der optimalen Lösung.



VIVO

Modulare Markisen für höchste Wohnqualität im Freien.

Erweitern Sie Ihr Wohnzimmer nach draussen und genießen Sie wertvolle Momente unter freiem Himmel. VIVO passt sich Ihren Bedürfnissen an – ob für kleine Balkone oder grosszügige Terrassen – und überzeugt dabei mit kompakter, zeitloser Formensprache sowie durchdachtem Design. Geradlinige Oberflächen und die harmonische Integration aller Elemente schaffen ein stimmiges Gesamtbild. Dank der modularen Bauweise lässt sich VIVO individuell konfigurieren und auch nach dem Kauf erweitern. Eine grosse Auswahl an Gestell- und Tuchfarben, Dessins und Funktionsoptionen eröffnet Ihnen maximale Gestaltungsfreiheit. VIVO ist langlebig, hochwertig und bereit für zukünftige Anforderungen – eine Investition in Komfort, Schutz und den Wert Ihres Lebensraums.

VIVO vereint Funktionalität, Design und Komfort – und passt sich Ihrem Leben flexibel an. Ihre VIVO Markise lässt sich individuell konfigurieren und wächst mit Ihren Bedürfnissen. Auch nach dem Kauf können Sie sie jederzeit um passende Komfortoptionen erweitern – ganz so, wie es zu Ihnen passt.



Robust und langlebig.

Geschmiedete Bauteile für Gelenkarme und Teleskoparme stehen für Belastbarkeit und Präzision. Der GORE® Tenara Nähfaden verleiht den Tuchgeweben extreme Beständigkeit. VIVO Markisen stehen für hochwertige Materialien und Ästhetik, die bleibt.

Individuell und vielfältig.

Von Arm-Technologien zu Komfortoptionen bis zur Tuchfarbe – stellen Sie Ihre Markise nach Ihren Wünschen zusammen. Auch nachträgliche Erweiterungen sind problemlos möglich. VIVO ist flexibel, funktional und stilvoll – heute und in Zukunft. Für maximale Freiheit bei der Gestaltung Ihres Aussenbereichs.

Zeitlos und hochwertig.

Erleben Sie moderneste Technologie perfekt integriert in kompaktem Design. Die klare Linienführung strahlt eine besondere Stabilität und Dynamik aus. Geradlinige Oberflächen und die harmonische Integration aller Elemente sorgen für ein ruhiges Gesamtbild – ganz im Einklang mit Ihrem Haus.



VIVO fügt sich harmonisch in jede Umgebung ein – ob auf dem Balkon, der Terrasse oder dem Sitzplatz im Garten. Die klare Formensprache und die grosse Auswahl an Farben und Dessins ermöglichen eine Gestaltung ganz nach Ihrem Geschmack. VIVO ist mehr als Sonnenschutz: Es ist ein architektonisches Statement für stilvolles Wohnen im Freien.

 Alle technischen Angaben finden Sie auf Seite 34

Trilliant Teleskoparme – exklusive Technik für eine perfekte Tuchspannung.



VIVO mit Trilliant Teleskoparmen ist eine Innovation im Markisenbereich. Weltweit einzigartig, bieten sie nicht nur höchste Stabilität, sondern sind auch ein ästhetisches und gestalterisches Element für hochwertige Architektur. Durch die einzigartige Form wirken die Trilliant Teleskop-

arme schlank und bieten in Kombination mit der Back-Impulse-Technology eine hervorragende Tuchspannung. Die lineare Bewegungsabfolge beim Ausfahren der VIVO Markise mit Trilliant Teleskoparmen macht das Nutzererlebnis zu einem Highlight.



VIVO Animation
Lassen Sie sich inspirieren.



VIVO Markisen sind langlebig und modern. Weil sich Bedürfnisse mit der Zeit ändern, wurde VIVO modular und erweiterbar konzipiert. Mit VIVO investieren Sie nicht nur in Komfort und Schutz sondern auch in den Wert Ihres Lebensraums.



Eleganter Schutz für Tuch und Fassade.

Ein optional erhältliches Schutzdach bewahrt das Markisentuch zuverlässig vor Regen, Sonne und Schmutz. Ein Wandanschlussprofil verhindert Schmutzstreifen an der Fassade. Gleichzeitig verleiht das Dach der Konstruktion eine elegante Note und sorgt für ein stimmiges Gesamtbild – funktional und formschön zugleich.



Protect Schutzhülse – schlanker Schutz mit System.

Die Protect Schutzhülse schützt das eingefahrene Tuch zuverlässig vor Witterungseinflüssen und Schmutz. Innenliegende Ablaufkanäle leiten Regenwasser gezielt ab. Das Ergebnis: eine saubere Optik, langlebige Funktion – und ein Design, das sich dezent in jede Architektur einfügt.



Volant – ein stilvolles Detail mit grosser Wirkung.

Das Volant verdeckt die Konstruktion elegant, schützt die Arme vor Witterungseinflüssen und ermöglicht einen geringeren Neigungswinkel der Markise. So geniessen Sie mehr Aussicht und Freiraum – mit zusätzlichem Schutz vor tiefstehender Sonne.



Das optional erhältliche Volant-Plus schützt flexibel vor tiefstehender Sonne und leichtem Wind. Je nach Tuchwahl geniessen Sie entweder eine angenehme Lichtstimmung mit freier Sicht oder maximale Privatsphäre mit blickdichtem Gewebe. Für mehr Schutz und Geborgenheit.



Alle technischen Angaben finden Sie auf Seite 34



Geniessen Sie Ihren Lieblingsplatz im Freien auch nach Sonnenuntergang – mit der LED-Beleuchtung von VIVO. Sie schafft ein stimmungsvolles Ambiente, lädt zum Verweilen ein und macht den Aussenbereich bis spät in den Abend nutzbar. Die Steuerung erfolgt bequem per Handsender oder über die Einbindung in ein Smart Home System.



Blendfreies Licht vorne

Die vordere Beleuchtung ist elegant im Ausfallprofil integriert und sorgt für eine einheitliche, blendfreie Ausleuchtung des Aussenbereichs. Das Licht wird indirekt abgegeben – weich, diffus und besonders angenehm für das Auge. So entsteht ein hochwertiges Lichtbild, das den Aussenbereich optisch erweitert und die Architektur stilvoll unterstreicht.



Flexibel ausrichtbares Licht hinten

Die rückseitige Beleuchtung ist direkt am Tragrohr angebracht und bietet maximale Flexibilität. Dank der drehbaren Lichtausrichtung lässt sich das Licht bei der Installation individuell einstellen – genau dorthin, wo es gebraucht wird. Der breite Abstrahlbereich sorgt für angenehmes, diffuses Licht, selbst bei geschlossener Markise. Ob für ein ruhiges Buch am Abend, ein gemütliches Zusammensein oder einfach zum Geniessen – Licht macht Ihren Aussenbereich auch nachts zum Lieblingsplatz.



VIVO HIDE

**Perfekt integriert.
Dauerhaft beeindruckend.**

VIVO Hide steht für kompromisslose Integration und architektonische Klarheit. Die Einbaumarkise wurde speziell für schmalen Nischen entwickelt und kann bereits bei der Planung eines Neubaus oder auch bei einer Renovierung berücksichtigt werden. Im eingefahrenen Zustand verschwindet sie vollständig in der Gebäudehülle – für ein ruhiges, aufgeräumtes Erscheinungsbild. Die klare Linienführung und das reduzierte Design sorgen für eine harmonische Verbindung von Funktion und Architektur. Für eine noch individuellere Gestaltung kann das Ausfallprofil mit einer Blende in Fassadenoptik ergänzt werden – so bleibt der Sonnenschutz nahezu unsichtbar. VIVO Hide vereint langlebige STOBAG Qualität mit gestalterischer Präzision – für alle, die ihr Zuhause bewusst und stilvoll gestalten möchten.



AZUR

Zuverlässig geschützt. Kompakt gebaut.

AZUR ist die richtige Wahl für alle, die eine einfache und funktionale Markise mit bewährter STOBAG Qualität suchen. Als offene Gelenkarm-Markise bietet sie zuverlässigen Sonnenschutz für Balkone und Terrassen. Das robuste Tragrohr sorgt auch bei Breiten von bis zu 7 Metern für Stabilität. AZUR überzeugt durch ihre kompakte Bauweise, solide Technik und vielseitige Montagemöglichkeiten: Wand-, Decken- oder Dachsparrenmontage sind problemlos möglich. Für zusätzlichen Schutz kann die Markise optional mit einem Schutzdach ausgestattet werden – ideal für exponierte Lagen. Eine Lösung, die einfach passt.



SELECT

Funktionaler Sonnenschutz für jede Grösse.

Die SELECT Markise ist ein Multitalent und eignet sich für kleine wie für grosszügige Flächen. Die Tragrohrkonstruktion ermöglicht eine flexible Montage an Wand, Decke oder Sparren. Optional erhältlich sind ein absenkbares Volant-Plus für zusätzlichen Sicht- und Blendschutz sowie ein Schutzdach, das Tuch und Technik schützt. Mit einer SELECT Markise entscheiden Sie sich für funktionalen Sonnenschutz mit Ausstattungsoptionen – unkompliziert, vielseitig und zuverlässig.

Die SELECT Markise vereint Vielseitigkeit und Komfort. Sie passt sich unterschiedlichsten Platzverhältnissen an und bietet flexible Montageoptionen. Mit cleveren Funktionen wie Ombramatic und dem absenkbaaren Volant-Plus genießen Sie individuellen Sonnenschutz, mehr Privatsphäre und ein angenehmes Ambiente.



Ombramatic – Flexible Neigungsverstellung

Der Sonnenstand verändert sich im Jahresverlauf – und damit auch der Schattenwurf. Mit der Ombramatic-Funktion passen Sie den Neigungswinkel Ihrer Markise stufenlos bis zu 60° an. So genießen Sie zu jeder Jahreszeit optimalen Schutz vor Sonne und blendendem Licht. Die Einstellung erfolgt mühelos per Handkurbel – einfach und komfortabel.



Absenkbares Volant-Plus

Für tiefstehende Sonne oder mehr Geborgenheit bietet das Volant-Plus zusätzlichen Komfort. Es lässt sich flexibel absenken und schützt vor blendendem Licht und leichtem Wind. Je nach Tuchwahl genießen Sie freie Sicht mit angenehmer Lichtstimmung oder maximale Privatsphäre mit blickdichtem Gewebe. So bleibt Ihr Aussenbereich offen und gleichzeitig geschützt – für entspannte Momente zu jeder Tageszeit.



Produkt	VIVO S6600/S6800	VIVO S6800/P Protect	VIVO S6600/H Hide
Offene Markise	ja	ja	ja
Kassettenmarkise	–	–	–
Designprämiert	ja	ja	–
Maximale Dimension Breite x Ausladung	1800 x 400 cm	600 x 400 cm	700 x 400 cm
Wandmontage	ja	ja	ja
Deckenmontage	ja	ja	nein
Dachsparrenmontage	ja	ja	nein
Nischenmontage	–	–	ja
Maximale Neigung	0° – 60°	0° – 45°	0° – 25°
Manuelle Neigungsverstellung	–	–	–
Gelenkarme	ja	ja	ja
Teleskoparme	ja	ja	–
Halbkassette (Tuchschutz)	ja (siehe Protect)	ja	–
Schutzdach	ja	ja	–
Volant	ja	ja	–
Licht vorne	ja (bis max. 700 cm Breite)	ja	–
Licht hinten	ja (bis max. 700 cm Breite)	ja	–
Absenkbares Volant-Plus manuell oder motorisiert	ja (bis max. 700 cm Breite)	ja	–
Robuster Tenara Nähfaden als Standard	ja	ja	ja
Motorantrieb	ja	ja	ja
Manuelles Getriebe	bis Breite 600 cm und 300 cm Ausladung	bis 300 cm Ausladung	–
Komfort-Steuerung (Handsender, Wettersensoren, Smarthome)	ja	ja	ja
Windwiderstand	Beaufort 5, 38.5 km/h	Beaufort 5, 38.5 km/h	Beaufort 5, 38.5 km/h
Hochschlagsicherung	ja	ja	ja
Tuch	Acryl & Oeko Weave Soltis Lounge 96, mikroperforiert Water Fire Absenkbarer Volant-Plus: Acryl Soltis Horizon 86 Soltis Harmony 88 Soltis Perform 92 Screens 1% Screens 5% Twilight Water Fire	Acryl & Oeko Weave Soltis Lounge 96, mikroperforiert Water Fire Absenkbarer Volant-Plus: Acryl Soltis Horizon 86 Soltis Harmony 88 Soltis Perform 92 Screens 1% Screens 5% Twilight Water Fire	Acryl & Oeko Weave Water Fire



Weitere Informationen finden Sie auf Seite 96 oder in unserem digitalen Tuchfinder.
Auf Wunsch senden wir Ihnen über den Tuchfinder kostenlose Muster direkt nach Hause –
oder beraten Sie persönlich.

Produkt	AZUR SG2400	SELECT S8130/S8135
Offene Markise	ja	ja
Kassettenmarkise	–	–
Designprämiert	–	–
Maximale Dimension Breite x Ausladung	700 x 300 cm	1800 x 350 cm
Wandmontage	ja	ja
Deckenmontage	ja	ja
Dachsparrenmontage	ja	ja
Nischenmontage	–	–
Maximale Neigung	1° – 60° über 600 cm max. 45°	0° – 60°
Manuelle Neigungsverstellung	–	ja
Gelenkarme	ja	ja
Teleskoparme	–	–
Halbkassette (Tuchschutz)	–	–
Schutzdach	ja	ja
Volant	ja	ja
Licht vorne	–	–
Licht hinten	–	–
Absenkbares Volant-Plus manuell	–	ja
Robuster Tenara Nähfaden als Standard	–	–
Motorantrieb	ja	ja
Manuelles Getriebe	ja	ja
Windwiderstand	Beaufort 5, 38.5 km/h	Beaufort 5, 38.5 km/h
Komfort-Steuerung (Handsender, Wettersensoren, Smarthome)	ja	ja
Hochschlagsicherung	ja	ja
Tuch	Acryl & Oeko Weave Water Fire	Acryl & Oeko Weave Water Fire Absenkbarer Volant-Plus: Acryl Soltis Horizon 86 Soltis Harmony 88 Soltis Perform 92 Screens 1% Screens 5% Twilight Water Fire



Weitere Informationen finden Sie auf Seite 96 oder in unserem digitalen Tuchfinder.
Auf Wunsch senden wir Ihnen über den Tuchfinder kostenlose Muster direkt nach Hause –
oder beraten Sie persönlich.



CAMABOX

Die elegante Kassettenmarkise
im kubischen Design.

Die CAMABOX ist mehr als nur eine Markise – sie ist ein architektonisches Statement. Mit ihrem kubischen Design fügt sie sich harmonisch in moderne Aussenbereiche ein und überzeugt besonders im geschlossenen Zustand mit ihrer klaren Ästhetik. Tuch und Technik sind in der Kasette verborgen und vor Witterungseinflüssen und Schmutz geschützt. Für stimmungsvolle Momente sorgt die integrierbare LED-Beleuchtung, ergänzt durch das absenkbare Volant-Plus für zusätzlichen Sicht- und Blendschutz. Die CAMABOX eignet sich ideal für mittlere bis grosse Beschattungsflächen und wurde mehrfach mit renommierten Design Awards ausgezeichnet. Für alle, die Designbewusstsein mit Funktionalität verbinden möchten.

Die CAMABOX überzeugt mit ihrem kubischen Design und klarer Linienführung, die der Fassade eine moderne Note verleihen. Tuch, Technik und Gelenkarme sind sicher in der Kassette verwahrt und das integrierte Kippgelenk sorgt für ein präzises Schliessen des Kastens und eine ordentliche Optik. Ein echtes Design-Statement für stilvolle Aussenbereiche.



Geschützt. Gepflegt. Langlebig.

Das Markisentuch und die Gelenkarme sind in der Kassette zuverlässig vor Witterungseinflüssen wie Schmutz und UV-Strahlung geschützt. Auch die Elektronik ist sauber integriert: Kabel und Anschlussstecker sind im Kasten verstaut und bleiben unsichtbar – für eine aufgeräumte Optik. Ein echtes Plus für alle, die Wert auf Ästhetik und langfristige Qualität legen.

Ein Profil, das mehr kann.

Das Ausfallprofil der CAMABOX fügt sich nicht nur optisch perfekt ein – es bietet Raum für zusätzlichen Komfort. Optional kann ein motorisiertes, absenkbares Volant-Plus integriert werden – ideal bei tiefstehender Sonne und für mehr Privatsphäre. Auch die Tunable White LED-Beleuchtung findet hier Platz: stufenlos dimmbar und farblich anpassbar von warm- bis kaltweiss. Das alles ganz ohne sichtbare Zusatzmodule – für ein durchdachtes Design, das höchsten Ansprüchen gerecht wird.



Im eingefahrenen Zustand fügt sich die CAMABOX mit ihrer kubischen Form präzise in die Ecknische ein und bleibt dabei nahezu unsichtbar. Im ausgefahrenen Zustand bietet sie grossflächigen Sonnenschutz und unterstreicht die klare Linienführung des Gebäudes.

 Alle technischen Angaben finden Sie auf Seite 50



Licht ist mehr als Beleuchtung – es schafft Atmosphäre, unterstreicht das Design und macht den Aussenbereich auch nach Sonnenuntergang erlebbar. Die CAMABOX bietet integrierte Lichtlösungen, die den Komfort spürbar erhöhen.



Ob gemütlicher Abend oder lebendiges Gartenfest – die CAMABOX bietet Licht für jede Gelegenheit. Die Tunable White LED-Technologie erlaubt eine stufenlose Anpassung der Farbtemperatur: von aktivierendem Kaltweiss bis zu entspannendem Warmweiss. So entsteht ein Ambiente, das sich Ihrer Stimmung anpasst – ganz einfach per Knopfdruck.

Die Beleuchtung kann elegant in die Kassette und in das Ausfallprofil integriert werden und lässt sich getrennt steuern. Dabei bleibt die Optik klar und aufgeräumt – ohne sichtbare Technik oder Zusatzmodule. Licht wird zum Gestaltungselement: für mehr Atmosphäre und Komfort im Aussenbereich. So geniessen Sie Ihre Terrasse auch abends in stimmungsvollem Licht.



CAMABOX Animation
Lassen Sie sich inspirieren.



PURABOX

Schlank. Geschützt. Puristisch.

Die PURABOX schafft Raum zum Leben – stilvoll, funktional und angenehm zurückhaltend. Mit ihrer 10 cm hohen Kasette ist sie die schlankeste Kassettenmarkise im Sortiment. Tuch und Technik sind sicher geschützt. Ihr dezentes Design wirkt angenehm zurückhaltend und passt ideal zu kleineren bis mittleren Balkonen, Terrassen und Sitzplätzen. Ein weiteres Plus ist die unkomplizierte und schnelle Montage. Die PURABOX ist die perfekte Wahl für alle, die eine funktionale, geschützte und puristische Markise suchen.



CASABOX

Die kompakte Kasettenmarkise
für kleinere bis mittlere Flächen.

Für alle, die auf klare Formen und funktionales Design setzen. Ob rund oder eckig – die CASABOX bietet zwei stilvolle Varianten für unterschiedliche Architekturvorlieben. Die geschlossene Kasette schützt das Markisentuch zuverlässig vor Witterung und sorgt so für langanhaltende Qualität und reduzierte Wartung. Optional sorgt ein Wandanschlussprofil für einen bündigen Übergang zur Fassade – das verhindert herablaufende Schmutztropfen, schützt die Bausubstanz und erhält die saubere Optik. Im eingefahrenen Zustand umschließt die Kasette die Markise vollständig – für ein Gefühl von Ordnung und Sorglosigkeit. Ideal für kleinere bis mittlere Terrassenflächen, Gartensitzplätze oder Balkone.



TENDABOX

Rundes oder eckiges Design –
Komfort für jeden Baustil.

Die TENDABOX ist eine elegante Kassettenmarkise für mittlere bis grosse Terrassen und Gartensitzplätze. Im geschlossenen Zustand schützt die Kasette das Markisentuch und die Mechanik zuverlässig vor Witterungseinflüssen – für eine dauerhaft gepflegte Optik und langanhaltende Funktionalität. Dank der Wahlmöglichkeit zwischen eckigem und rundem Design passt sich die TENDABOX stilvoll an unterschiedliche Vorlieben und Baustile an. Das auf Wunsch integrierbare, absenkbare Volant-Plus bietet Privatsphäre und zusätzlichen Blendschutz bei tiefstehender Sonne – und lässt sich je nach Ausführung manuell oder bequem per Knopfdruck bedienen.

Die TENDABOX ist die stilvolle Lösung für mittlere bis grosse Terrassen und Gartensitzplätze. Mit einer Breite von mindestens 1.95 Meter bis maximal 6.5 Meter und einer Ausladung von bis zu 4 Metern spendet sie grosszügig Schatten. Das optional erhältliche Volant-Plus schützt zuverlässig vor tiefstehender Sonne und schafft gleichzeitig mehr Privatsphäre.



Rundes Design

Das sanft gerundete Markisenprofil verleiht der TENDABOX eine elegante, weiche Optik – ideal für Gebäude mit geschwungener Formsprache oder klassischer Architektur. Die geschlossene Kasette fügt sich stilvoll ins Gesamtbild ein, schützt das Markisentuch vor Witterungseinflüssen und sorgt für eine dauerhaft gepflegte Erscheinung.



Eckiges Design

Das eckige Markisenprofil überzeugt mit seiner präzisen Formsprache und passt perfekt zu modernen Fassaden. Die Kasette mit eckigem Design bringt Struktur in den Aussenbereich und schützt das Tuch zuverlässig vor Witterungseinflüssen. Für alle, die Wert auf klare Linien und dauerhaften Komfort legen.



**Absenkbares Volant-Plus:
Mehr Komfort auf Knopfdruck**

Das für das runde Design optional erhältliche Volant-Plus schützt zuverlässig vor tiefstehender Sonne – ideal am Nachmittag oder in den Übergangsmonaten. Es bietet ein Plus an Privatsphäre und, bei Wahl eines lichtdurchlässigen Tuchs, bleibt die Aussicht erhalten. Je nach Ausführung lässt es sich manuell oder bequem per Handsender steuern und die elektrische Variante wird über ein Solarmodul betrieben.



Ob rund oder eckig – die TENDABOX überzeugt mit Designvielfalt und funktionalem Komfort. Das optional absenkbare Volant-Plus schützt bei tiefstehender Sonne und schafft mehr Privatsphäre. So entsteht ein geschützter Freiraum, der sich flexibel dem Sonnenstand anpasst und ein Gefühl von Geborgenheit vermittelt.

 Alle technischen Angaben finden Sie auf Seite 51

Produkt	CAMABOX BX4000	CAMABOX BX4700
Offene Markise	–	–
Kassettenmarkise	ja	ja
Designprämiert	ja	ja
Maximale Dimension Breite x Ausladung	600 x 350 cm	700 x 400 cm
Wandmontage	ja	ja
Deckenmontage	ja	ja
Dachsparrenmontage	ja	–
Nischenmontage	–	ja
Maximale Neigung	5° – 35°	5° – 35°
Manuelle Neigungsverstellung	–	–
Gelenkarme	ja	ja
Teleskoparme	–	–
Halbkassette (Tuchschutz)	–	–
Schutzdach	–	–
Volant	–	–
Licht vorne	–	ja
Licht hinten	ja	ja
Absenkbares Volant-Plus manuell oder motorisiert	–	ja
Robuster Tenara Nähfaden als Standard	ja	ja
Motorantrieb	ja / –	ja / ja
Manuelles Getriebe	ja	–
Komfort-Steuerung (Handsender, Wettersensoren, Smarthome)	ja	ja
Windwiderstand	Beaufort 4 – 5, 28.4 km/h / 38.5 km/h	Beaufort 6, 49.5 km/h
Hochschlagsicherung	ja	ja
Tuch	Acryl & Oeko Weave Soltis Lounge 96, mikroperforiert Water Fire Absenkbarer Volant-Plus: Acryl Soltis Horizon 86 Soltis Harmony 88 Soltis Perform 92 Screens 1% Screens 5% Water Fire	Acryl & Oeko Weave Soltis Lounge 96, mikroperforiert Water Fire

 Weitere Informationen finden Sie auf Seite 96 oder in unserem digitalen Tuchfinder. Auf Wunsch senden wir Ihnen über den Tuchfinder kostenlose Muster direkt nach Hause – oder beraten Sie persönlich.

Die Einsatzmöglichkeiten hängen von der Produktkonfiguration ab. Unser Beratungsteam unterstützt Sie gerne bei der optimalen Lösung.

Produkt	PURABOX BX1500	CASABOX BX2000	TENDABOX BX3000	RESOBOX BX8000
Offene Markise	–	–	–	–
Kassettenmarkise	ja	ja	ja	ja
Maximale Dimension Breite x Ausladung	500 x 225 cm	550 x 250 cm 500 x 300 cm	650 x 350 cm 600 x 400 cm	1800 x 400 cm
Wandmontage	ja	ja	ja	ja
Deckenmontage	ja	ja	ja	ja
Dachsparrenmontage	ja	ja	ja	ja
Nischenmontage	ja	ja	ja	–
Maximale Neigung	–	–	–	–
Manuelle Neigungsverstellung	0° – 90°	5° – 90°	5° – 85°	0° – 40°
Gelenkarme	ja	ja	ja	ja
Teleskoparme	–	–	–	–
Halbkassette (Tuchschutz)	–	–	–	–
Schutzdach	–	–	–	–
Volant	–	–	–	–
Licht vorne	–	–	–	–
Licht hinten	–	–	–	–
Absenkbares Volant-Plus manuell oder motorisiert	–	–	–	–
Robuster Tenara Nähfaden als Standard	–	–	–	ja (bis max. 1400 cm Breite)
Motorantrieb	–	–	–	–
Manuelles Getriebe	ja / ja	ja / ja	ja / ja	ja
Komfort-Steuerung (Handsender, Wettersensoren, Smarthome)	ja	ja	ja	–
Windwiderstand	Beaufort 5, 38.5 km/h	Beaufort 5, 38.5 km/h	Beaufort 5, 38.5 km/h	Beaufort 5, 38.5 km/h
Hochschlagsicherung	ja	ja	ja	ja
Tuch	Acryl Oeko Weave Fire	Acryl & Oeko Weave Soltis Lounge 96, mikroperforiert Water Fire	Acryl & Oeko Weave Soltis Lounge 96, mikroperforiert Water Fire	Acryl & Oeko Weave Water Fire Absenkbarer Volant-Plus: Acryl Soltis Horizon 86 Soltis Harmony 88 Soltis Perform 92 Screens 1% Screens 5% Twilight Water Fire

 Weitere Informationen finden Sie auf Seite 96 oder in unserem digitalen Tuchfinder. Auf Wunsch senden wir Ihnen über den Tuchfinder kostenlose Muster direkt nach Hause – oder beraten Sie persönlich.

Die Einsatzmöglichkeiten hängen von der Produktkonfiguration ab. Unser Beratungsteam unterstützt Sie gerne bei der optimalen Lösung.



PERGOLINO

Passt sich an, wo andere passen müssen.

Mit PERGOLINO wird Ihre Terrasse zum Lieblingsplatz bei Sonne, Wind und sogar Regen. Die fest an der Fassade montierte Pergolamarkise schützt zuverlässig und schafft ein Gefühl von Geborgenheit. Die individuell versetzbaren Stützen sorgen für maximale Flexibilität und für Stabilität – selbst bei wechselhaftem Wetter. Bleibt schön, bleibt straff: Die automatische Tucharretierung verhindert Wassersäcke, sodass das Tuch selbst bei Regen formstabil bleibt. Abends schaffen Sie mit dimmbarer Beleuchtung eine Atmosphäre, die zu jedem Moment passt.



Flexible Montage. Ganz nach Ihrem Geschmack.

Dank ihrer vielseitigen Montageoptionen lässt sich die PERGOLINO sowohl an der Wand als auch an der Decke befestigen – mit speziell entwickelten Deckenwinkeln für eine sichere und stabile Installation. Ein besonderes Highlight sind die versetzbaren Stützen sowie Führungsschienen, die sich individuell in der Breite sowie in der Tiefe positionieren lassen. Auch die Konsolen können flexibel positioniert werden – für maximale Gestaltungsfreiheit und eine optimale Integration in Ihre Umgebung.

Für die Bodenbefestigung stehen Blumentrog, Bodenhülse oder Fussplatte zur Wahl – passend zu Situation und Stil. Jede Variante garantiert beste Stabilität. Selbst bei zunehmendem Wind bleibt die PERGOLINO standfest und zuverlässig dank ihrer hohen Windstabilität für unbeschwerte Stunden im Freien.

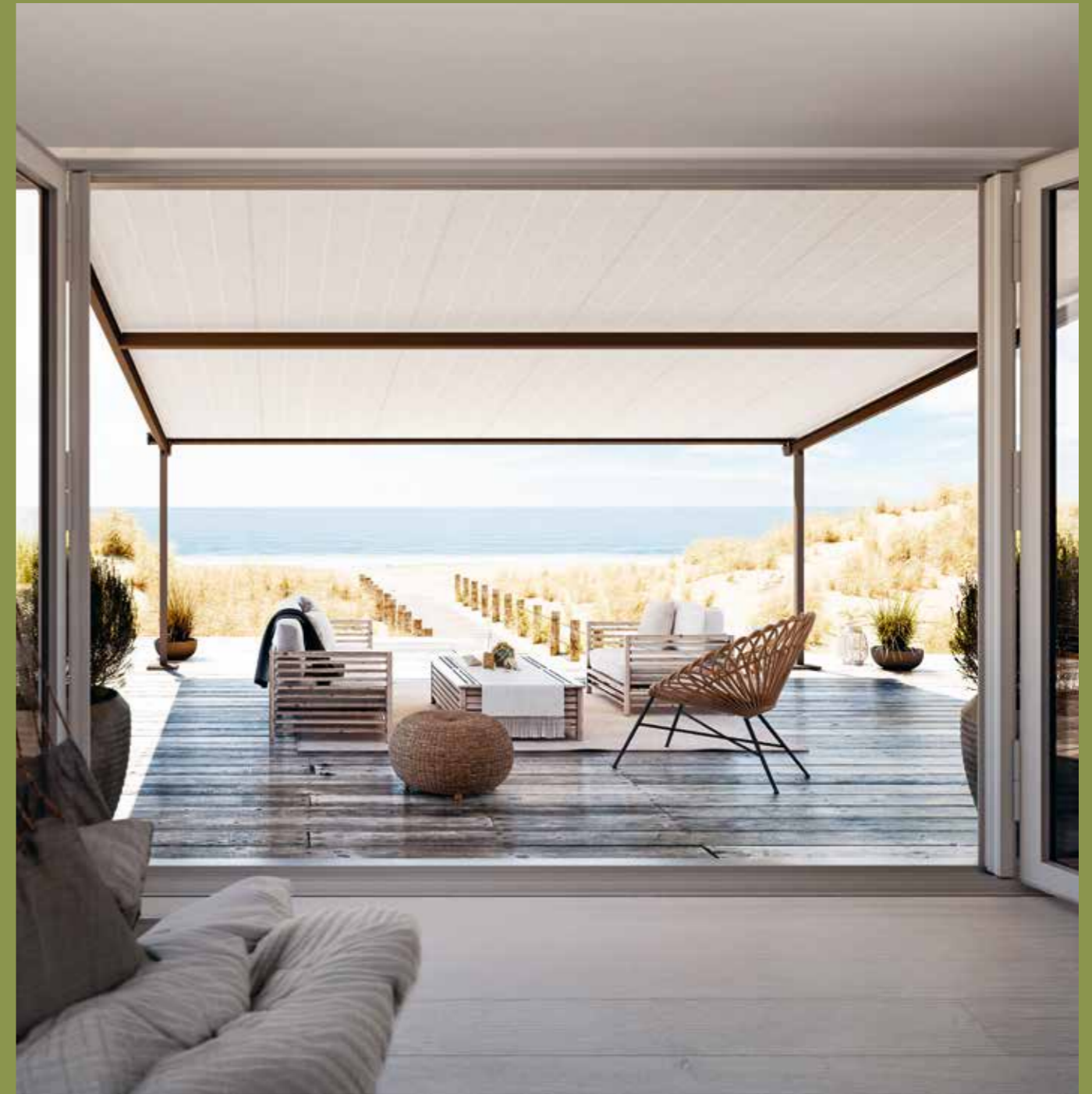

Geniessen statt justieren – dank STOBLOCK



Die Pergolamarkise PERGOLINO ist nicht nur ein Blickfang – sie macht Ihren Aussenbereich noch einladender. Dank dem STOBLOCK-System bleibt das Markisentuch automatisch straff gespannt, ganz ohne manuelles Nachjustieren – egal ob Sonne, Wind oder Regen. Für Sie bedeutet das: keine Falten, keine Wassersäcke, keine Sorgen.

Das Regenwasser läuft bei richtiger Neigung und Tuchwahl kontrolliert ab, während das Tuch seine glatte Form Tag für Tag behält. STOBLOCK sorgt für Komfort und Sicherheit, ohne dass Sie etwas tun müssen. So geniessen Sie Ihre Zeit im Freien entspannt, geschützt und sorgenfrei.



Scannen Sie den QR-Code und sehen Sie sich das Video zu STOBLOCK an.



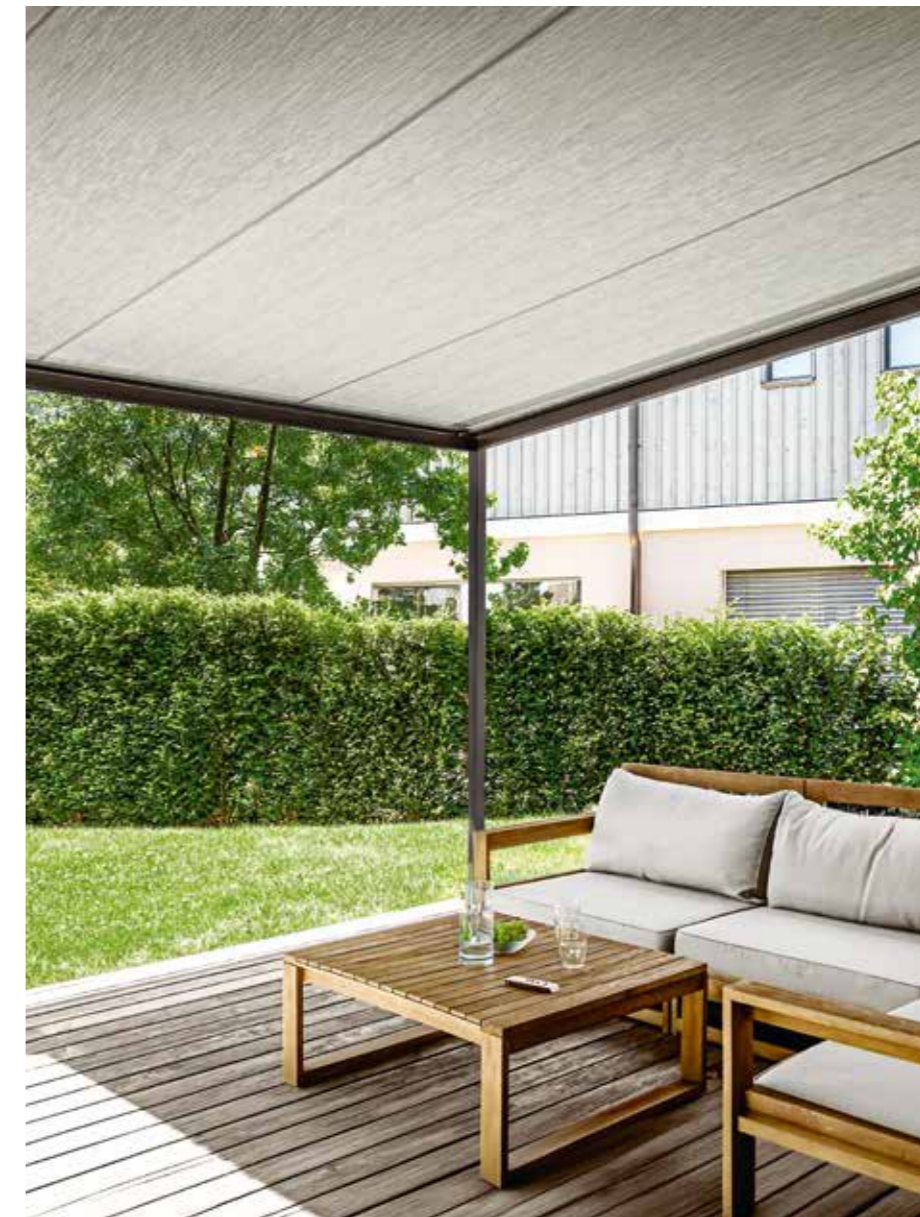

Stimmungsvolles Licht

Genießen Sie Ihre Terrasse auch am Abend – dank der integrierten LED-Beleuchtung. Wählen Sie selbst, ob die Beleuchtung im Leitrohr, in den Führungen oder an beiden Stellen integriert wird. Ob sanftes, warmes Licht zum Entspannen oder helles, klares Licht zum Lesen oder Essen – mit der Tunable White-Technologie passen Sie die Lichtstimmung ganz einfach an Ihre Stimmung an. Die Beleuchtung ist nicht nur praktisch, sondern auch dezent ins Produktdesign integriert. Damit entsteht eine angenehme Atmosphäre, die Ihren Aussenbereich mit Wohlfühlambiente füllt.



BOXMOBIL

Zwei Kassetten. Ein System, das begeistert.

Grosszügiger Schatten. Ob auf der Attika, im Garten oder auf der Terrasse – das BOXMOBIL bietet zuverlässigen Sonnenschutz für mittlere bis grosse Flächen. Zwei Kassettenmarkisen sind auf einer stabilen Stahlstützenkonstruktion montiert – ganz ohne störende Mittelstütze, damit der Raum darunter frei nutzbar bleibt. Das Design? Wählbar mit eckigem oder rundem Abschlussprofil. Die freistehende Doppelmarkise lässt sich ganz einfach per Handkurbel bedienen – ideal für flexible Einsätze. Für zusätzlichen Komfort steht auf Wunsch ein motorisierter Antrieb zur Verfügung, der beide Markisen synchron oder unabhängig voneinander per Knopfdruck ausfährt. Besonders bei Dachterrassen mit begrenzten baulichen Möglichkeiten oder bei nachträglicher Planung zeigt BOXMOBIL seine Stärke.



Stützenvarianten – stabil montiert

Das Boxmobil steht sicher – ganz gleich, wie Sie es montieren möchten. Die robusten Stützen lassen sich entweder mit eingelassenen Bodenhülsen dezent im Untergrund verankern oder mit Betonsockeln ausstatten. Beide Varianten sind stabil bei Wind und Wetter und passen sich harmonisch der Umgebung an. Für ein gutes Gefühl – draussen bei jedem Wetter.



Volant-Plus – mehr als nur Schatten

Wenn die Sonne tief steht und goldenes Licht den Tag verzaubert, sorgt das Volant-Plus für entspannte Momente im Freien. Der absenkbare Sicht- und Blendschutz schützt zuverlässig vor Sonneneinstrahlung – ganz flexibel per Handkurbel. Dank des Floating-Systems rollt sich das Tuch besonders gleichmässig auf. Wählen Sie zwischen blickdichtem Acryl-Tuch bis 110 cm oder lichtdurchlässigem Stoff bis 160 cm – für mehr Privatsphäre und ein Gefühl von Freiheit.





OMBRAMOBIL

Der mobile Schattenplatz.

Geniessen Sie den Sommer dort, wo er am schönsten ist – mit dem OMBRAMOBIL von STOBAG. Die freistehende Doppelmarkise lässt sich flexibel platzieren und benötigt in der Regel durch die mobile Konstruktion keine Baubewilligung. Ideal für kleinere bis mittelgroße Sitzplätze, bietet es zuverlässigen Sonnenschutz genau dort, wo Sie ihn brauchen. Die manuelle Bedienung per Handkurbel ist komfortabel und synchron – beide Beschattungs-Seiten fahren gleichzeitig aus. Ihr persönliches Bijou im Freien.



Sicher befestigt – ganz nach Wunsch.

Für die sichere Befestigung stehen verschiedene Möglichkeiten zur Verfügung: Die Stützen können entweder mit Bodenhülsen im Untergrund verankert oder mit Querfüßen auf festen Flächen gestellt werden. Anstelle einer Stütze kann auch eine einseitige Wandbefestigung gewählt werden – für mehr Gestaltungsfreiheit bei der Planung.



Freiraum unter der Markise

OMBRAMOBIL bringt nicht nur Schatten, sondern auch Komfort. Dank des integrierten Schutzdachs bleibt das Tuch bei jedem Wetter gut geschützt. Die Konstruktion kommt ganz ohne störende Mittelstützen aus – so bleibt der gesamte Raum unter der Markise frei nutzbar. Besonders praktisch: Das Ausfallprofil ist mit einer kleinen Wasserrinne ausgestattet, die leichten Sommerregen zuverlässig ableitet. So bleibt Ihr Sitzplatz auch bei kurzen Regenschauern angenehm geschützt.





SIRO FLEX

Sicht- und Windschutz mit einem Handgriff.

SIRO FLEX ist die praktische Seitenmarkise für Ihren Sitzplatz, schützt vor Sonne, Wind und bietet mehr Privatsphäre. Kompakt verstaut in einer Aluminiumkassette, lässt sich SIRO FLEX mit einem Handgriff ausziehen und sicher einhängen. Die Montage erfolgt wahlweise über Wandhalterung, Bodenhülse oder Stütze. Wählen Sie aus einer grossen Vielfalt an Tuchfarben und Eigenschaften wie Transparenz oder Blickdichtigkeit. SIRO FLEX fügt sich dezent ins Ambiente und bietet zuverlässigen Schutz, wann immer Sie ihn brauchen.



Produkt	PERGOLINO P3600	BOXMOBIL OS7000	OMBRAMOBIL OS4000	SIRO FLEX
Maximale Dimension Breite x Ausladung	700 x 600 cm ab 601 cm Breite mit 3 Führungsschienen	662 x 700 cm	555 x 450 cm	200 x 400 cm
Maximale Anlagenhöhe	250 cm	303 cm	260 cm	–
Neigung	0° – 25° Einsatz bei Regen mind. 8°	5° – 35°	10° – 20°	–
Wandmontage	ja	einseitig	einseitig	ja
Deckenmontage	–	–	–	–
Leibungsmontage	–	–	–	–
Freistehende Montage	–	ja	ja	–
Montage auf bestehender Unterkonstruktion	ja	–	–	–
Faltmarkise als Dachbeschattung	–	–	–	–
Seiten-/Frontbeschattung	–	Volant-Plus	Volant	ja
Seiten-/Frontverglasung	–	–	–	–
Kopplung der Anlagen	–	ja	–	–
Integriertes Wasser-Ablaufsystem	–	–	–	–
Beleuchtung	ja	–	–	–
Motorantrieb/ manuelles Getriebe	ja / –	ja / ja, bis max. 612 cm Breite Volant-Plus nur mit Getriebe	ja / ja	–
Windwiderstand	Beaufort 6 49.5 km/h	Beaufort 5 38.5 km/h	Beaufort 5 38.5 km/h	Beaufort 6 49.5 km/h
Tuch	Acryl Water Fire	Acryl & Oeko Weave Water Fire Absenkbare Volant-Plus: Acryl Soltis Horizon 86 Soltis Harmony 88 Soltis Perform 92 Screens 1% Screens 5% Twilight Water Fire	Acryl & Oeko Weave Water Fire	Acryl & Oeko Weave Soltis Horizon 86 Soltis Harmony 88 Soltis Perform 92 Screens 1% Screens 5% Water Fire



Weitere Informationen finden Sie auf Seite 96 oder in unserem digitalen Tuchfinder.
Auf Wunsch senden wir Ihnen über den Tuchfinder kostenlose Muster direkt nach Hause –
oder beraten Sie persönlich.



ARNEX

Maximale Wirkung, minimale Präsenz.

Die Wintergartenmarkisen-Linie ARNEX von STOBAG vereint ästhetische Klarheit, technische Raffinesse und komfortable Bedienung in einer Produktlinie. Ob als Unterglasbeschattung für dezente Integration oder als Überglasmarkise für maximalen Hitzeschutz – beide Varianten bieten durchdachte Lösungen für Ihren erweiterten, geschützten Wohnraum. Die ZIP-Tuchführung hält das Tuch konstant gespannt und verhindert Lichtspalten – selbst bei Wind. So genießen Sie ein ruhiges, gleichmässiges Erscheinungsbild sowie zuverlässigen Sonnen- und Blendschutz.

Die schlanke, kompakte Konstruktion integriert sich harmonisch in Ihr Gebäude und Design-Awards unterstreichen die gestalterische und technische Exzellenz sowie den hohen Anspruch an Qualität und Ästhetik. Mit serienmässigem Motorantrieb lässt sich die Beschattung bequem per Knopfdruck steuern – auf Wunsch auch via Smart-Home. Für noch mehr Komfort kann eine Wetterschutzautomatik angeschlossen werden, die bei Sonne, Wind oder Regen automatisch reagiert.

ARNEX Wintergartenmarkisen regulieren die Temperatur wahlweise unter oder über dem Glasdach und verwandeln Ihren Wintergarten in einen Ort zum Wohlfühlen – das ganze Jahr über.



Beschattung: Überglas oder Unterglas

Die elegant über dem Glas integrierbare Dachbeschattung ARNEX PS8000 schützt zuverlässig vor intensiver Sonneneinstrahlung und Hitze. Die textile Aussenbeschattung reguliert Licht und Wärme natürlich und sorgt für ein spürbar angenehmes Raumklima. Sonnenstrahlen werden vor dem Auftreffen auf das Glas abgefangen – so bleibt die Hitze draussen und der Bereich unter dem Dach angenehm. Für mehr Komfort, Wohlbefinden und erholsame Stunden im Freien.



Das Modell ARNEX PS2500 wird als Dachbeschattung unter dem Glas montiert – eine Lösung, die durch ihre ästhetische Wirkung überzeugt und zugleich geschützt unter dem Dach liegt.

Individuell. Komfortabel. Stilvoll.

Ob Unterglas oder Überglas – jede Lösung ist so einzigartig wie Ihr Zuhause. Dank der grossen Auswahl an Gestell- und Tuchfarben lässt sich die Beschattung dezent ins Gesamtbild integrieren oder als Designakzent setzen. Die motorisierte Bedienung sorgt für höchsten Komfort: Per Knopfdruck lässt sich die Beschattung mühelos steuern – oder automatisch über eine integrierbare Wetterschutzautomatik. Wenn die Sonne kräftig scheint und die Temperaturen steigen, fährt die Markise selbstständig aus. So erwartet Sie beim Nachhausekommen ein angenehm kühler Wintergarten, in dem Sie Ihren Kaffee entspannt geniessen können.

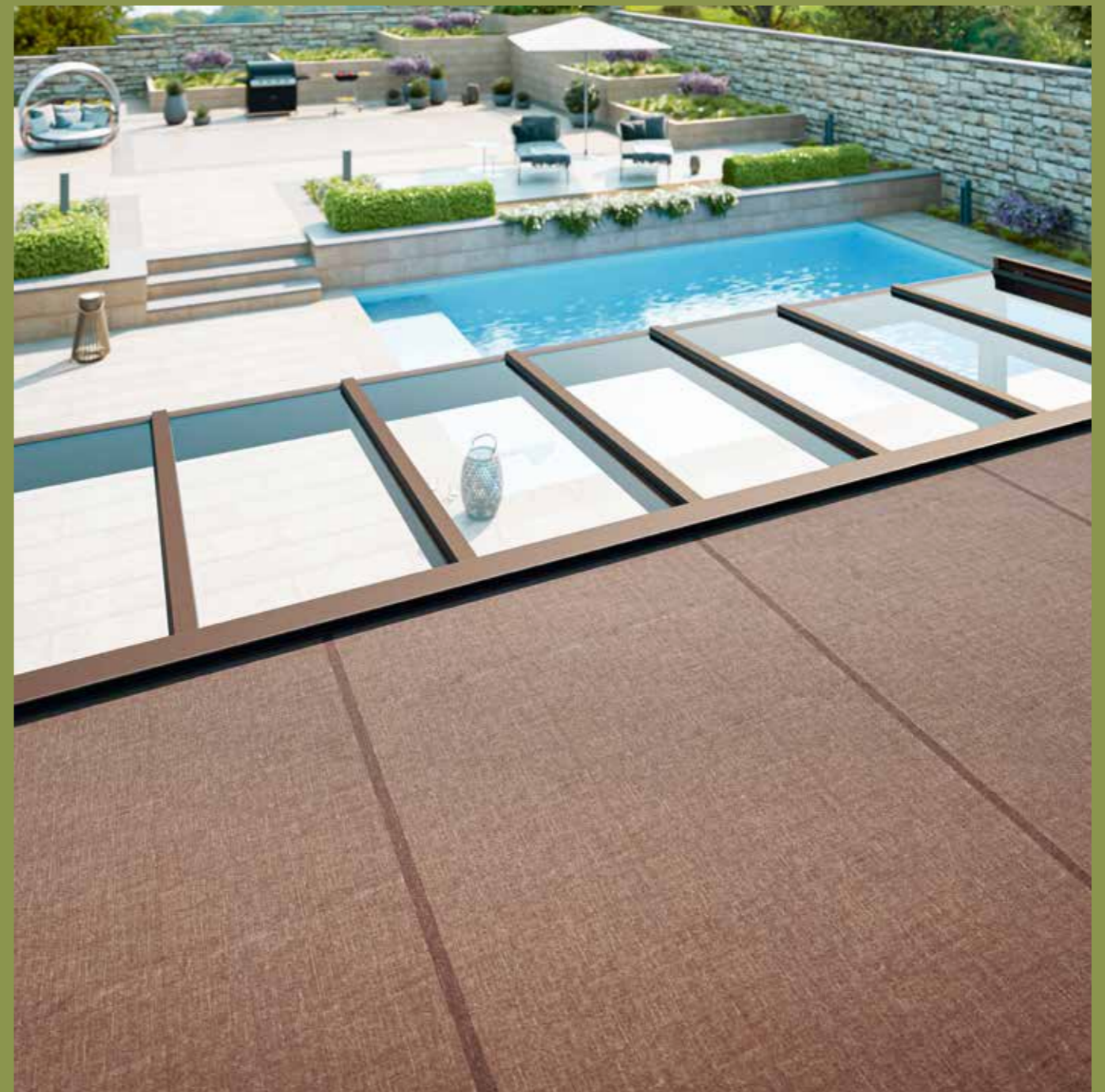

 Alle technischen Angaben finden Sie auf Seite 85



TARGA

Besonders statt gewöhnlich.

Zwei Modelle bieten optimale Anpassungsfähigkeit und harmonische Integration – von klassisch bis zu speziellen Dachformen. TARGA und TARGA Plus bieten angenehmen Sonnenschutz für grosse und komplexe Glasflächen. Besonders praktisch: Die Führungsschienen lassen sich nach innen versetzen, sodass auch bei Sonderformen eine optimale Lösung möglich ist. Der patentierte Ausstossmechanismus erweitert die Beschattungsfläche über die Glasfläche hinaus und sorgt für ein Plus an Schatten. Dank hochwertiger Technik bleibt das Tuch stets straff gespannt, und die Anlage wirkt ruhig und harmonisch – selbst bei Breiten bis zu 7 Metern.

Die selbsttragende Konstruktion mit verschiebbaren Führungsschienen und Plus-Ausladung sorgt für grossflächigen Sonnenschutz – selbst bei tiefstehender Sonne.



Stark in der Form – flexibel im Einsatz

Die TARGA überzeugt mit einer selbsttragenden Konstruktion: Der elegante Kasten muss nicht an der Fassade befestigt werden und bietet dennoch stabilen Halt. Seitlich schliesst er sauber ab, der Elektrosstecker ist clever integriert und unsichtbar. Mit einer durchgehenden Beschattung von bis zu 7 Metern Breite geniessen Sie grossflächigen Sonnenschutz



Flexibel wie Ihr Wintergarten

Die Führungsschienen lassen sich stufenlos bis zu 100 cm nach innen versetzen, perfekt für spezielle Wintergartenformen oder individuelle Anforderungen. Die patentierte Plus-Ausladung erweitert den Sonnenschutz über die Wintergartenfront hinaus und schafft bis zu 140 cm zusätzliche Beschattungsfläche. So bleibt Ihr Wintergarten auch bei tiefstehender Sonne für Sie angenehm und blendfrei.



Alle technischen Angaben
finden Sie auf Seite 85



AIROMATIC

Kompakt, schlank und zuverlässig.

Die AIROMATIC Linie bietet zwei Modelle, die sowohl für kleine als auch für mittelgroße Wintergärten bis 33 m² die ideale Lösung sind. Damit deckt sie den Bedarf der meisten Wintergärten ab und bietet für nahezu jede Situation den passenden Sonnenschutz. Die schlanke Konstruktion fügt sich harmonisch in das Gesamtbild Ihres Zuhauses ein und überzeugt durch dezente Optik, einfache Montage und zuverlässigen Schutz vor Hitze und intensiver Sonne. Für entspannte Stunden im eigenen Wintergarten-Zuhause – ganz nach Ihrem Geschmack.

Mit dem aussenliegenden Sonnenschutz geniessen Sie angenehmes Raumklima und wohltuendes Licht – ob auf dem Wintergarten oder an grossen Dachfenstern. Ihr Lieblingsplatz bleibt auch an heissen Tagen kühl und blendfrei.



Perfekt für kleine und grosse Flächen

Für kleinere Flächen bis 16 m² eignet sich das besonders kompakte Modell PS4000, während das grössere Kastenmodell PS4500 Wintergärten bis 33 m² optimal beschattet. Die selbsttragende Konstruktion sorgt für Stabilität bei schlanker Form und lässt sich auch auf kleinsten Flächen harmonisch integrieren. Integrierte Gasdruckfedern gewährleisten eine gleichmässige Tuchspannung für perfekten Sonnenschutz. Die Führungsschiene ermöglicht eine stufenlose Montage, und verschiedene Halterungen bieten maximale Flexibilität – für ein Ergebnis, das in Funktion und Schlankeheit begeistert. Die Bedienung lässt sich bequem per Motor steuern – einfach auf Knopfdruck.

Farben, die begeistern. Komfort, den Sie spüren.

Wählen Sie aus einer grossen Vielfalt hochwertiger Tuchfarben und Textilien mit hohem UV-Schutz sowie ausgezeichneter Licht- und Farbbeständigkeit. Damit geniessen Sie erstklassigen Sonnenschutz und verleihen Ihrem Aussenbereich Ihre persönliche Note.



Alle technischen Angaben
finden Sie auf Seite 85



Produkt	ARNEX PS8000	ARNEX PS2500	TARGA PS6000	TARGA PS6100 Plus	AIROMATIC PS4000	AIROMATIC PS4500
Maximale Dimension Breite x Ausladung	600 x 600 cm	600 x 450 cm	700 x 700 cm	700 x 700 cm Plus-Ausladung: 60 cm, 100 cm oder 140 cm	400 x 400 cm	550 x 600 cm
Neigung	3° – 60°	0° – 25°	3° – 35°	3° – 35°	3° – 90°	3° – 90°
Leibungsmontage	ja	–	–	–	–	–
Montage auf bestehender Unterkonstruktion	ja	ja	ja	ja	ja	ja
Antrieb Motorantrieb/ Getriebe	ja / –	ja / –	ja / –	ja / –	ja / –	ja / –
Variable Führungspositionen	–	–	ja	ja	–	–
ZIP-System	ja	ja	–	–	–	–
Windwiderstand	Beaufort 6 49.5 km/h	Beaufort 6 49.5 km/h	Beaufort 6 49.5 km/h	Beaufort 6 49.5 km/h	Beaufort 6 49.5 km/h	Beaufort 6 49.5 km/h
Tuch	Acryl	Acryl	Acryl Water Fire	Acryl Water Fire	Acryl Water Fire	Acryl Water Fire



Weitere Informationen finden Sie auf Seite 96 oder in unserem digitalen Tuchfinder.
Auf Wunsch senden wir Ihnen über den Tuchfinder kostenlose Muster direkt nach Hause –
oder beraten Sie persönlich.



Gastronomie und Gewerbe

STOBAG Markisen für einladende Terrassen.

Ob Hotelterrasse, Restaurant oder Café: Mit einer hochwertigen Markisenlösung von STOBAG schaffen Sie auf Knopfdruck angenehmen Schatten, der zum Verweilen einlädt und Ihre Aussenfläche zum Lieblingsplatz Ihrer Gäste macht.

Unsere Modelle JUMBO, RESOBOX, PERGOLINO und VIVO stehen für grosszügige Dimensionen, durchdachte Technik und maximale Flexibilität. Gleichzeitig bietet STOBAG für jede Terrassengrösse die passende Lösung – auf Wunsch mit Komfortfunktionen wie zum Beispiel der dimmbaren LED-Beleuchtung. So entsteht auch in den Abendstunden eine Atmosphäre, die Gäste begeistert.



JUMBO ist die offene Grossflächenmarkise für alle, die Schatten in neuen Dimensionen denken. Mit einer maximalen Ausladung von bis zu 5 Metern und einer Breite von bis zu 18 Metern beschattet sie beeindruckende 90 m² – ideal für weitläufige Terrassen. Bis zu sechs kraftvolle Teleskoparme sorgen für eine konstant hohe Tuchspannung und verleihen der Markise ihre charakteristische

Form. Ihre robuste Aluminiumkonstruktion sorgt für beeindruckende Stabilität. Auf Wunsch ist ein Schutzdach erhältlich, welches das Markisentuch im eingefahrenen Zustand vor Schmutz und Witterung schützt. Ein optionales Volant in verschiedenen Formen verdeckt die Markisenarme im geschlossenen Zustand und sorgt für ein stimmiges Erscheinungsbild.



Gross, breit und weit ausladend: Die RESOBOX ist die ideale Lösung für alle, die eine zuverlässige Beschattung besonders grosser Terrassen und Aussenbereiche suchen. Mit nur einer Anlage beschattet sie beeindruckende 70 m² – ob im privaten Garten, auf der Sonnenterrasse eines Cafés oder im Aussenbereich eines Restaurants. Das patentierte Kastensystem schützt Tuch und Gelenkarme zuverlässig vor Wind und Wetter und sorgt so für eine lange Lebensdauer sowie eine gepflegte Optik. Optional bietet das absenkbare Volant-Plus zusätzlichen Sicht- und Blendschutz bei tiefstehender Sonne und schafft mehr Privatsphäre.





Landschaftsarchitektur: Studio Leaf AG, www.studioleaf.ch
Fotograf: Quim Vilari, www.quimvilari.com



Die Pergolamarkise PERGOLINO bietet hohe Windstabilität und zuverlässige Tuchspannung für den Gastrobetrieb. Mehr Produktdetails Seite 53.



Produkt	JUMBO S2160/2	RESOBOX BX8000	VIVO S6800
Offene Markise	ja	–	ja
Kassettenmarkise	–	ja	–
Designprämiert	–	–	ja
Maximale Dimension Breite x Ausladung	1800 x 500 cm	1800 x 400 cm	1800 x 400 cm
Wandmontage	ja	ja	ja
Deckenmontage	ja	ja	ja
Dachsparrenmontage	–	–	ja
Nischenmontage	–	–	–
Maximale Neigung	5° – 22°	0° – 40°	0° – 60°
Manuelle Neigungsverstellung	–	–	–
Gelenkarme	ja	ja	ja
Teleskoparme	ja	–	ja
Halbkassette (Tuchschutz)	–	–	ja (bis max. 600 cm Breite)
Schutzdach	ja	–	ja
Volant	ja	–	ja
Licht vorne	–	–	ja (bis max. 700 cm Breite)
Licht hinten	–	–	ja (bis max. 700 cm Breite)
Absenkbares Volant-Plus manuell oder motorisiert	–	ja (bis max. 1400 cm Breite)	ja (bis max. 700 cm Breite)
Robuster Tenara Nähfaden als Standard	ja	ja (bis max. 1400 cm Breite)	ja
Motorantrieb	ja	ja	ja
Manuelles Getriebe	–	–	bis Breite 600 cm und 300 cm Ausladung
Komfort-Steuerung (Handsender, Wettersensoren, Smarthome)	ja	ja	ja
Windwiderstand	Beaufort 5, 38.5 km/h	Beaufort 5, 38.5 km/h	Beaufort 5, 38.5 km/h
Hochschlagsicherung	ja	ja	ja
Tuch	Acryl & Oeko Weave Water Fire	Acryl & Oeko Weave Water Fire Absenkbarer Volant-Plus: Acryl Soltis Horizon 86 Soltis Harmony 88 Soltis Perform 92 Screens 1% Screens 5% Twilight Water Fire	Acryl & Oeko Weave Soltis Lounge 96, mikroperforiert Water Fire Absenkbarer Volant-Plus: Acryl Soltis Horizon 86 Soltis Harmony 88 Soltis Perform 92 Screens 1% Screens 5% Twilight Water Fire



Weitere Informationen finden Sie auf Seite 96 oder in unserem digitalen Tuchfinder.
Auf Wunsch senden wir Ihnen über den Tuchfinder kostenlose Muster direkt nach Hause –
oder beraten Sie persönlich.

Die Einsatzmöglichkeiten hängen von der Produktkonfiguration ab.
Unser Beratungsteam unterstützt Sie gerne bei der optimalen Lösung.

Tuch

Die Wahl des richtigen Tuchs ist entscheidend für eine hochwertige Beschattung. Farben, Texturen und Materialeigenschaften beeinflussen Ästhetik, Komfort und Funktionalität. Alle Tücher bieten hohen UV- und Wärmeschutz. Je nach Material und Beschichtung verfügen sie über zusätzliche Eigenschaften wie Lichtdurchlässigkeit, Wasser- oder Feuerbeständigkeit oder Verdunkelung. So lässt sich für jedes Bedürfnis und jeden Gestaltungsanspruch eine passende Lösung finden

Licht- und Hitzeschutz

Gezielte Regulierung von Tageslicht, Wärme und Durchsicht für Fenster mit ZIP-Senkrechtmarkisen.

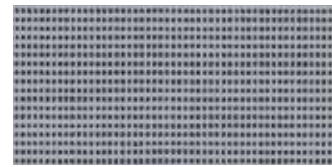

Soltis Horizon 86

Ausgezeichnete Sicht nach aussen dank maximaler Transparenz. Mit einem Öffnungsfaktor von 14% lässt das Tuch natürliches Licht herein und blockiert gleichzeitig bis zu 93% der Wärme.

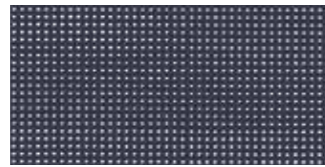

Soltis Harmony 88

Die Gewebetransparenz ermöglicht die Sicht nach aussen. Mit einem Öffnungsfaktor von 8% bietet das Gewebe den idealen Kompromiss zwischen Sonnenschutz und Sichtkomfort.



Soltis Perform 92

Durch den geringen Öffnungsfaktor von 4% des Gewebes gelangt wenig Licht und kaum Wärme in den Raum. Blockiert bis zu 97% der Hitze und bietet besten Sonnen- und Blendenschutz.



Soltis Veozip

Optimiert für Fenster- und Fassadenmarkisen mit ZIP-Führung. Zeichnet sich durch eine matte, attraktive Oberfläche sowie eine textile Optik und Haptik aus. Mit einem Öffnungsfaktor von 5% bietet es einen optimalen Ausgleich zwischen Sonnenschutz und angenehmer Transparenz.

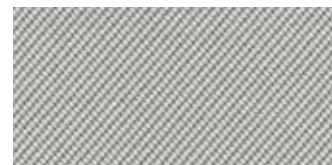

Screens 1%

Stabil und widerstandsfähig dank beschichteter Glasfasergarne – mit attraktiver Webtextur und zweifarbiger Optik. Der 1% Gewebeöffnungsfaktor blockiert Wärme, lässt Licht einfallen und bietet Sicht nach aussen bei gleichzeitiger Privatsphäre.



Screens 5%

Stabilität und Gewebefestigkeit dank beschichteten Glasfasergarnen. Mit attraktiver Webtextur und zweifarbiger Optik. Der Öffnungsfaktor von 5% sorgt für Transparenz.



Twilight

100% PVC-freies Gewebe mit textilem Charakter. Das Gittergewebe ist widerstandsfähig und lichtdurchlässig, mit einem Öffnungsfaktor von 1.9%.



Blockout

Das Blockout-Gewebe sorgt für vollständige Verdunkelung und maximalen Sichtschutz. Ideal für Räume, in denen Licht und Einblicke von aussen konsequent abgeschirmt werden sollen.

Sonnenschutz und Wetterbeständigkeit

Effektiver Schutz vor Sonne und Witterung für Markisen und Senkrechtmarkisen auf Balkonen und Terrassen.



Acryl

Bietet erstklassigen Schutz vor UV-Strahlen. Hochwertige Acrylstoffe, behalten ihre Farben lange. Erhältlich in uni, mit feinen, breiten oder mehrfarbigen Streifen sowie in der exklusiven Premium-Version «Brilliant».



Oeko-Weave

Gibt einem Anteil von über 30% RE-USE Fasern eine zweite Chance und steht mit der Zertifizierung nach Klasse 2 des OEKO-TEX Standards 100 und OEKO-TEX MADE IN GREEN für effektive Nachhaltigkeit.

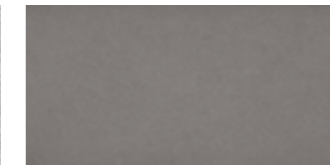

Water

Speziell wasserdichtes Acryl-gewebe als Allwetterlösung. Eine schmutz- und wasserabweisende Aussenimprägnierung schützt das Tuch.



Fire

Schwer entflammbar und mit einer wasserabweisenden Beschichtung für Wetterbeständigkeit ausgestattet.



Resistant

Für den ganzjährigen Dauereinsatz im Freien und 100% wasserdicht. Dieses Gewebe wird für die STOBAG Produkte BAVONA Soft-Top und RIVERA verwendet.



Soltis Lounge 96

Dank mikroperforiertem Material mehr Licht und Luftzirkulation, bei gleichzeitigem 97% UV-Strahlen-Block. Die blendfreie Sicht nach aussen verstärkt das Freiheitsgefühl. Hohe UV-Farbbeständigkeit für eine dauerhaft schöne Optik.



Entdecken Sie die Vielfalt unserer Tücher mit dem Online-Tuchfinder und lassen Sie sich Muster zustellen.

Unsere Tücher bieten vielfältige Funktionen – von Schatten und variabler Lichtdurchlässigkeit bis hin zu Wasser- und Feuerbeständigkeit oder kompletter Verdunkelung. Viele Gewebe sind gezielt für bestimmte STOBAG Produkte geeignet. Hier finden Sie eine Übersicht passender Kombinationen.

	Schatten	Durchsichtigkeit	Feuerbeständigkeit	Wasserbeständigkeit	Verdunkelung	Senkrechtmarkisen	Gelenk- und Teleskoparm-Markisen	Terrassendächer
SOLTIS HORIZON 86		✓	✓			JA	JA*	JA*
SOLTIS HARMONY 88		✓	✓			JA	JA*	JA*
SOLTIS PERFORM 92		✓	✓			JA	JA*	JA*
SOLTIS VEOZIP		✓	✓			JA	JA*	JA*
SCREENS 1%		✓	✓			JA	-	JA*
SCREENS 5%		✓	✓			JA	-	JA*
TWILIGHT		✓	✓			JA	-	JA*
BLOCKOUT	✓		✓		✓	JA	-	JA*
ACRYL	✓					JA*	JA	JA*
OEKO-WEAVE	✓					JA*	JA	JA*
WATER	✓			✓		JA*	JA	JA*
FIRE	✓		✓			JA*	JA	JA*
RESISTANT	✓		✓	✓	✓	-	-	JA*
SOLTIS LOUNGE 96	✓	✓	✓			-	JA	-





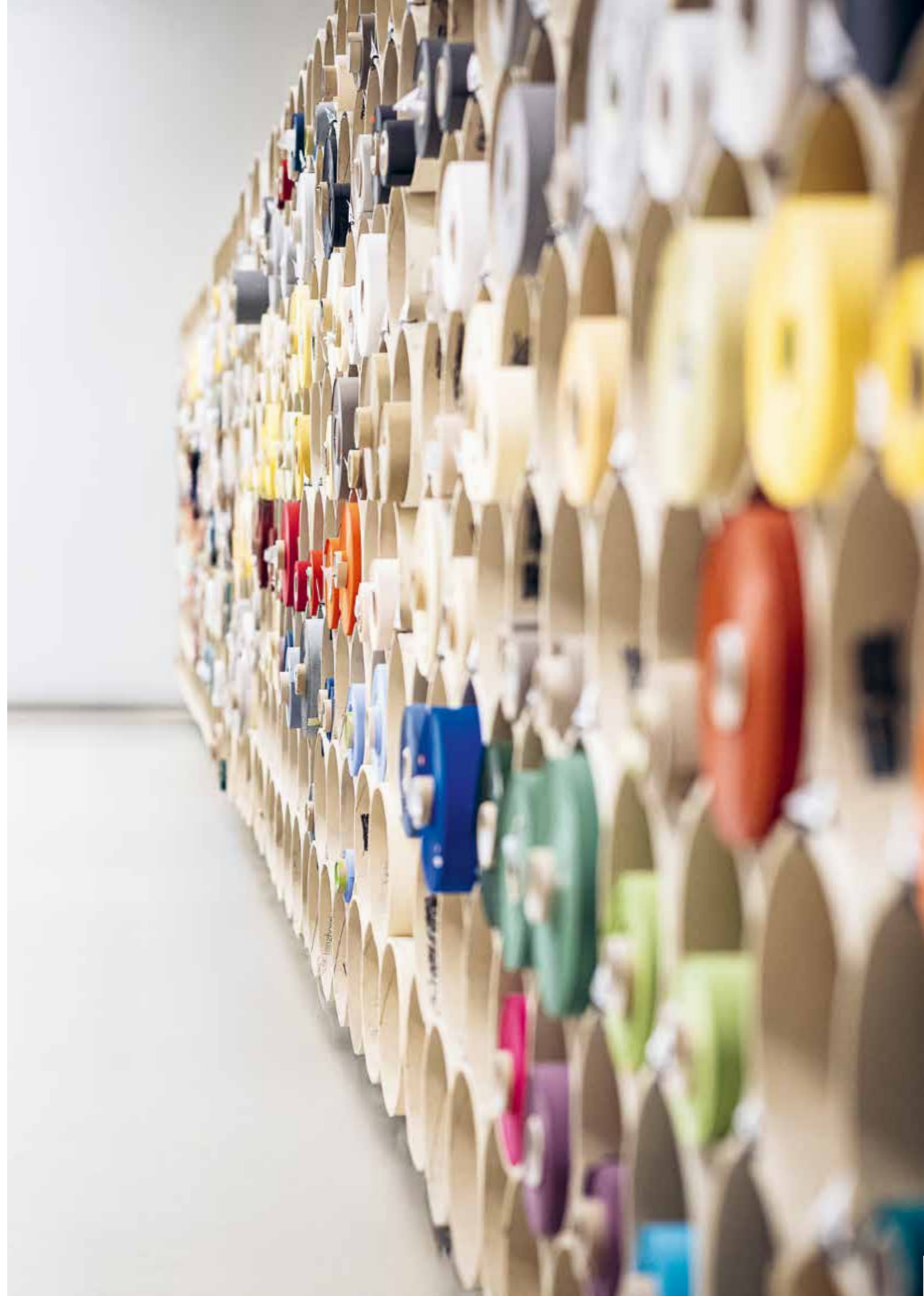







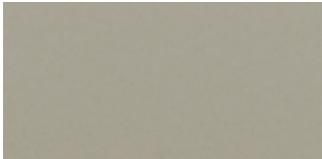
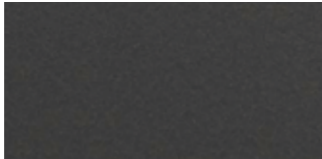
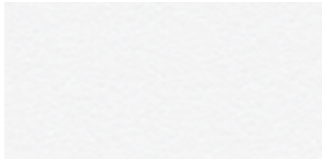
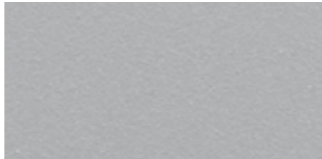

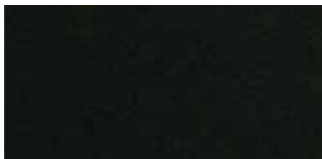
* Die Einsatzmöglichkeiten hängen von der Produktkonfiguration ab. Lassen Sie sich von uns oder Ihrem STOBAG Fachpartner beraten.

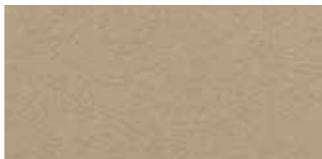

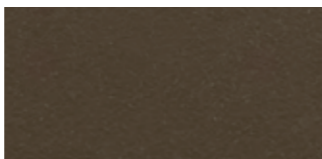
Gestell

Dank der grossen Auswahl an Farben und Oberflächen fügen sich die Gestelle perfekt in das Gesamtbild ein – abgestimmt auf das Tuch und die Umgebung. Mit 16 LIFESTYLE-Farben, 8 CLASSIC-Farben und einer Vielzahl von RAINBOW-Farben bietet die breite Palette für jeden Geschmack die passende Lösung. Je nach Farbton variiert unsere Oberflächenstruktur – von glänzend über matt bis hin zu feinen Strukturoberflächen. Alle Profile und Komponenten sind hochwertig pulverbeschichtet und dauerhaft vor Witterungseinflüssen geschützt.

LIFESTYLE-Farben

			
L12 – Classic 31 SILK GREY	L22 – Classic 37 UMBRA GREY	L40 – RAL 9016 TRAFFIC WHITE	L42 – RAL 9006 WHITE ALUMINIUM
			
L24 – RAL 9005 JET BLACK	L20 – Classic 35 BLACK BROWN	L48 – RAL 7016 ANTHRACITE GREY	L56 DESERT ORE
			
L18 – Classic 34 MOCHA BROWN	L30 – Style 30 MEDIUM BRONZE	L52 BROWN GREY	L70 TEXTURED BRONZE
			
L14 – Classic 32 CONSTRUCTION SILVER	L28 – RAL 8004 COPPER BROWN	L58 CUPRUM SPIN	L54 GOLD SAND

CLASSIC-Farben

	
C10 – RAL 9016 TRAFFIC WHITE	C12 – RAL 9010 PURE WHITE
	
C28 – RAL 9006 WHITE ALUMINIUM	C30 – RAL 9007 GREY ALUMINIUM
	
C34 – DB703 FERRITE	C48 – RAL 7022 UMBRA GREY
	
C50 – RAL 7016 ANTHRACITE GREY	C52 – RAL 9005 JET BLACK

RAINBOW-Farben

Wir bieten mit den RAINBOW Colors eine breite Palette an Standard-RAL-Farben an. Diese Farben überzeugen mit einer seidenglänzenden Oberfläche ohne Effekte.

Sie ermöglichen eine harmonische Abstimmung der Rahmenfarben auf das Tuchdesign und die Umgebung. Sollten Sie dennoch nicht fündig werden, kontaktieren Sie uns – wir finden eine Lösung.



Komfort auf Knopfdruck

So einfach steuern Sie Ihr Zuhause.

Mehr Freiheit, mehr Lebensqualität: Mit elektrischer Steuerung genießen Sie noch mehr Komfort in Ihrem Zuhause. STOBAG bietet hochwertige Lösungen, von praktischen Handsendern bis zur nahtlosen Integration in gängige Smart-Home-Systeme – für Sonnen-, Licht- und Wetterschutz, der sich Ihrem Alltag und dem Wetter anpasst. Sie steuern alles bequem per Handsender oder per App auf Ihrem Smartphone.

Wählen Sie zwischen klassischer Steuerung und smarten Lösungen, die sich Ihrem Alltag und dem Wetter anpassen.



Handsender

Einfach, klar und komfortabel. Mit bis zu 16 Kanälen steuern Sie mehrere Funktionen oder Produkte über einen einzigen Sender – ganz nach Ihren Bedürfnissen.

Sensoren

Sensoren erkennen Wind, Sonne und Regen und steuern Ihre Anlage automatisch. So bleibt Ihre Anlage geschützt und Sie genießen einen sorgenlosen Alltag. Bei starkem Wind fahren sie die Markisen rechtzeitig ein. Bei intensiver Sonneneinstrahlung aktivieren sie den Sonnenschutz und verhindern so eine Überhitzung in Ihrem Zuhause. Ihre Anlage reagiert automatisch auf Wetteränderungen, steigert den Komfort und verlängert die Lebensdauer Ihrer Produkte.

Smart Home

Mit STOBAG sind Sie bereit für ein intelligentes Zuhause. Die zentrale Steuerung erfolgt über die TaHoma App – bequem per Smartphone, Tablet oder Sprachbefehl, egal ob Sie auf der Couch entspannen oder unterwegs sind. So haben Sie alle Funktionen im Blick und können individuelle Szenarien wie «Abendlicht» oder «Sonnenschutz aktiv» speichern. Für anspruchsvolle Wohnkonzepte stehen zudem Schnittstellen zu verdrahteten Steuerungen wie KNX und DALI bereit.

Jederzeit nachrüstbar

Bedürfnisse verändern sich – und unsere Produkte wachsen mit. Fast alle Anlagen lassen sich später erweitern oder modernisieren. Sie können Ihre bestehende Lösung von Kabel- auf Funksteuerung umstellen, in ein Smart Home integrieren oder mit Sensoren ausstatten. Auch die Einbindung weiterer Produkte ist möglich. So bleibt Ihr Zuhause flexibel und passt sich Ihren Wünschen an – heute und in Zukunft.

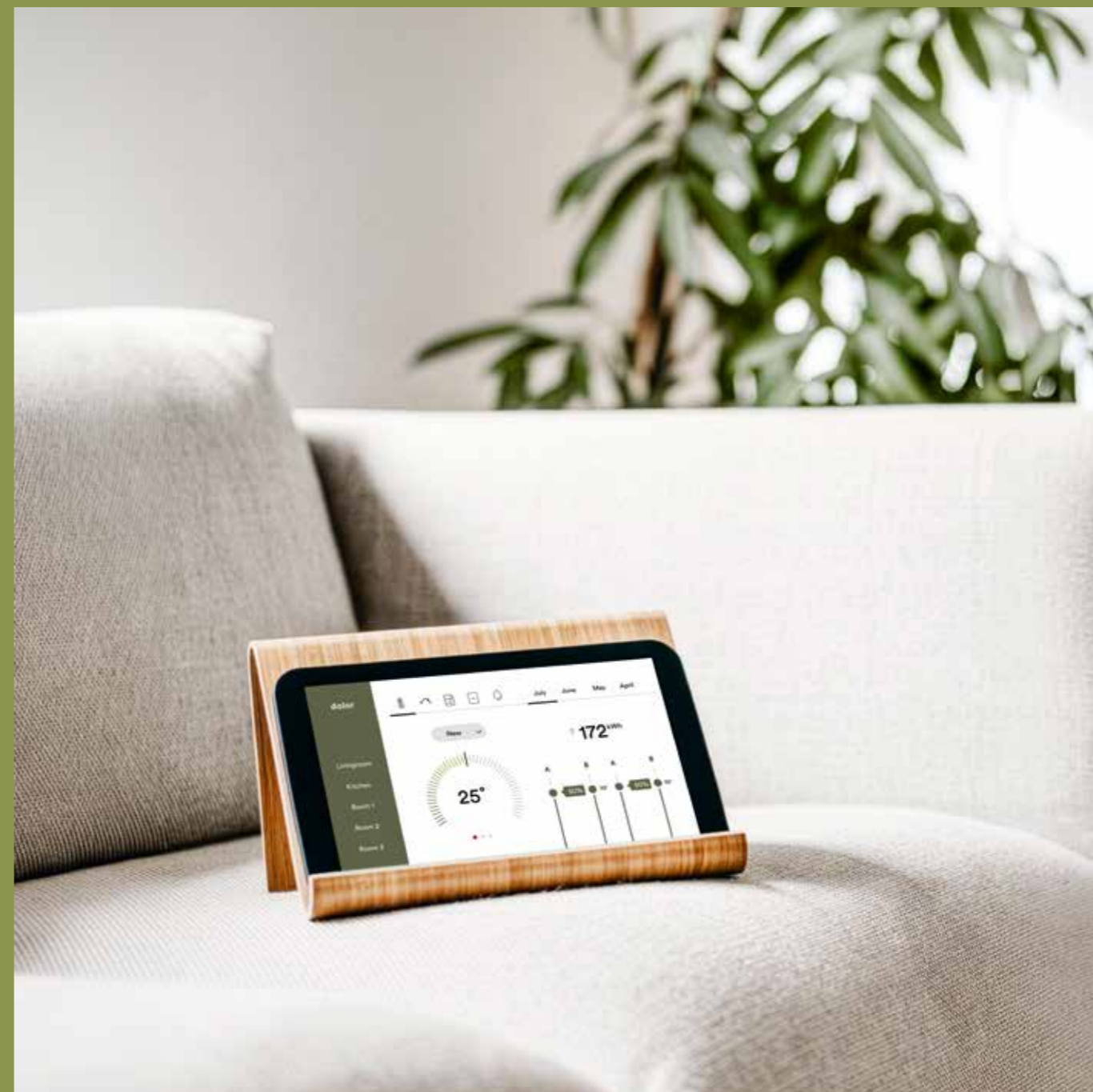

Ob Markisen, Terrassendächer oder Senkrechtbeschattungen – alles lässt sich zentral bedienen und steuern. Sie öffnen und schliessen Markisen mit einem Klick, regulieren Licht nach Wunsch, dimmen es oder passen die Farbtemperatur an. Auch das Volant-Plus lässt sich bequem ein- und ausfahren, Lamellen bei Lamellendächern drehen Sie stufenlos in die gewünschte Position, und Seitenbeschattungen reagieren flexibel auf Ihre Bedürfnisse. Wählen Sie zwischen klassischer Steuerung und smarten Lösungen, die sich Ihrem Alltag und dem Wetter anpassen.

Massgeschneiderte Beratung für Ihr Projekt

Erleben Sie die Vielfalt unserer Sonnen- und Wetterschutzlösungen live – in einem unserer STOBAG Showrooms. Unsere Experten beraten Sie umfassend zu Terrassenüberdachungen, Beschattungslösungen und zur passenden Stoffauswahl.



Buchen Sie einen Termin in einem unserer Showrooms:
www.stobag.com/goto/showroom

Wünschen Sie eine Beratung direkt bei Ihnen zu Hause? Unsere erfahrenen Fachpartner beraten Sie persönlich und übernehmen Planung und Montage.



Finden Sie einen Fachpartner in Ihrer Nähe:
www.stobag.com/goto/dealer-search



STOBAG AG
Deutschschweiz/Tessin
Pilatusring 1
5630 Muri
Switzerland

STOBAG AG
Europe
Pilatusring 1
5630 Muri
Switzerland

STOBAG SA
Suisse Romande
En Budron H / 18
1052 Le Mont-sur-Lausanne
Switzerland

STOBAG
North America Corp.
1445 Norjohn Ct Unit 7
Burlington, ON L7L OE6
Canada

STOBAG
Österreich GmbH
Radlberger Hauptstrasse 100
3105 St. Pölten-Unterradlberg
Austria

Legende

OBERFLÄCHE GLANZ

TIEF MATT	
MATT	
GLÄNZEND / SEIDIG	

OBERFLÄCHE STRUKTUR

GLATT	
FEINSTRUKTUR	

OBERFLÄCHE EFFEKT

HOMOGEN	
PERGLIMMER	

EIGENSCHAFTEN

SCHATTEN	
DURCHSICHTIGKEIT	
FEUERBESTÄNDIGKEIT	
WASSERBESTÄNDIGKEIT	
VERDUNKELUNG	

NUTZEN

SONNENSCHUTZ	
WINDSCHUTZ	
SCHNEESCHUTZ	
REGENSCHUTZ	

WINDWIDERSTANDSKLASSE DIN EN13561

KLASSE 1	
KLASSE 2	
KLASSE 3	
KLASSE 4	

Gemeinsam Lebensräume
wertvoller machen.