

S T O B A G

Ombra con stile

Le tende per la vostra casa

Contenuto

Prefazione	2
STOBAG	4
Guida per scegliere le tende giuste	10
Tende da sole	16
Tende da sole cassonate	38
Tende a pergola	52
Tende autoportanti	60
Ombreggiamento laterale	68
Ombreggiamento per giardini d'inverno	72
Ristorazione e attività commerciali	86
Colori delle strutture	96
Stoffa	100
Automatizzazione e controllo	102
Contatto e sedi	106
Legenda	108

Le nostre tende non offrono solo ombra, creano momenti da vivere. Precisione svizzera e design senza tempo sono i nostri ingredienti per trasformare gli spazi esterni in luoghi di comfort e serenità.



Gentili clienti,

da oltre 60 anni abbiamo una visione chiara: creare spazi da vivere all'aperto più comodi e più belli. Nel corso delle generazioni, l'idea iniziale di rendere più semplice il montaggio delle tende da sole si è trasformata in una storia di successo, caratterizzata da precisione svizzera, spirito d'innovazione e passione.

Le nostre tende sono in grado di soddisfare ogni esigenza: dal balcone di casa agli spazi esterni, passando per la ristorazione. Il montaggio è versatile e il prodotto si fonde armoniosamente nello stile architettonico di ogni edificio. Grazie all'ampia gamma di modelli, opzioni per il comfort, colori delle strutture e stoffe di qualità, le nostre tende si adattano alla perfezione a ogni esigenza e a ogni stile. Ogni soluzione viene realizzata su misura e unisce comfort, design e durata.

Per me è importantissimo portare avanti i valori nei quali credeva mio nonno, il fondatore di questa azienda. La nostra visione non è mai cambiata: vogliamo creare prodotti che non si limitano a offrire riparo, ma che riescono ad affascinare chi li vive per la loro qualità, per il design e per l'innovazione. Vi ringraziamo per la fiducia che vorrete riporre nel nostro lavoro e saremo felici di creare insieme a voi degli spazi capaci di unire persone, idee e momenti da vivere.

Alain Michel
CEO del Gruppo e
socio STOBAG AG



Le migliori soluzioni per ogni esigenza: privacy per i balconi, ombreggiamento per le finestre o tetti in vetro e soluzioni per spazi esterni. Venite a trovarci negli showroom, per vedere la nostra ampia gamma di prodotti in tutte le sue varianti.

Dal 1964, anno della fondazione, lavoriamo ogni giorno affinché le nostre soluzioni per la protezione da sole e intemperie creino un legame armonioso tra l'edificio e l'ambiente circostante.



STOBAG è l'acronimo di «Storen Bau Gattikon», che significa produzione tende Gattikon, e da oltre 60 è sinonimo di qualità, progresso e voglia di rendere più bello il tempo trascorso all'aperto. Il piccolo stabilimento degli albori è diventato un'impresa a conduzione familiare di respiro internazionale che conta 750 dipendenti in tutto il mondo, di cui 350 presso la sede principale, a Muri AG.

Sotto la guida del nostro CEO, Alain Michel, portiamo avanti questa storia di successo che è arrivata alla terza generazione, sempre unendo tradizione e tecnologie avanzate per dettare i nuovi standard del design e del comfort. Al contempo il nostro obiettivo è molto chiaro: vogliamo creare un dialogo armonioso tra architettura e natura, dando vita a soluzioni capaci di conquistare più generazioni.



Progetti con un'origine precisa

Per noi design svizzero significa linee chiare, massima qualità e funzionalità intelligente. L'innovazione è un elemento costitutivo del nostro DNA. Dalla tecnologia rivoluzionaria del braccio telescopico Trilliant e delle tende modulari fino ai moderni tetti in vetro che estendono lo spazio abitativo anche all'esterno, non abbiamo mai smesso di dettare gli standard. Realizziamo i nostri prodotti con la massima attenzione a ogni dettaglio, perché non devono solo offrire riparo, ma devono anche essere fonte d'ispirazione affinché la casa sia un luogo in cui trascorrere tempo di qualità.



Produzione responsabile

I nostri prodotti vengono realizzati in quattro stabilimenti che si trovano in Svizzera, Europa e Canada. Le materie prime provengono quasi sempre da partner europei con i quali collaboriamo da anni. La produzione si fonda sull'incontro tra tecnologie all'avanguardia e precisione artigianale per dare vita a soluzioni che conquistano per design, funzionalità e durata nel tempo. La sostenibilità si declina in diversi aspetti: tragitti brevi, attenta selezione dei materiali e strutture robuste, ma anche possibilità di riparare e riciclare i prodotti.



Solo pezzi unici

Le nostre soluzioni per l'ombreggiamento dipendono da come il cliente vuole vivere gli spazi aperti, quindi sono necessariamente personalizzate. Offriamo una vasta gamma di modelli, colori e opzioni di comfort, tutto realizzato su misura, per integrarsi armoniosamente in ogni ambiente. Materiali robusti e lavorazioni precise per ottenere prodotti che durano nel tempo e non smettono mai di piacere. Le nostre soluzioni per l'ombreggiamento sono pensate per soddisfare al meglio le esigenze del cliente, per offrire riparo e comfort negli anni.



Collaborazioni vincenti

Vogliamo offrire la migliore assistenza e consulenze professionali, di persona e con affidabilità. In Svizzera collaboriamo con oltre 500 partner specializzati, nel resto del mondo sono oltre 1000. Questo ci permette di essere vicini a ogni cliente e riusciamo a offrire consulenze e assistenza di persona in ogni momento. Il rapporto di fiducia che instauriamo con i nostri partner riveste una grande importanza e spesso si tratta di collaborazioni storiche che, in alcuni casi, durano da generazioni.



Vivere l'ispirazione

Il nostro showroom è un'area di 2000 m² che invita a scoprire nuovi spazi da vivere, aperti, di stile e che offrono infinite possibilità. Qui si possono toccare con mano il design e la funzionalità inseriti all'interno di ambienti che riproducono giardini con acqua, luce e piante rigogliose. La varietà dei nostri prodotti mostra come si possono ampliare gli spazi abitativi all'esterno in modo armonioso. L'arredo e le cucine outdoor aggiungono un tocco di ispirazione e consentono di percepire l'interazione tra architettura e natura. È un luogo in cui le idee possono crescere: è qui che nasce il vostro spazio da vivere.



Insieme possiamo rendere più preziosi gli spazi della vostra vita. Le tende STOBAG trasformano le aree all'aperto in luoghi di comfort e stile con soluzioni su misura per spazi esterni, balconi o giardini. Design e funzionalità si fondono per dare vita a spazi che invitano a restare per godersi il tempo all'aria aperta.

1 Aree esterne

Per le aree esterne molto estese abbiamo sviluppato tende che uniscono stabilità ed eleganza offrendo un'ombra generosa che crea un ambiente piacevole. Sono ideali anche per gli spazi aperti nel campo della ristorazione.

2 Tetti e terrazzi

Gli attici sono caratterizzati da spazi ampi e luminosi. Quando il sole è molto intenso, per godersi questi spazi con lo stesso comfort occorre un'ombreggiamento in grado di proteggerli in modo efficace. Che siano montate sulla facciata o autoportanti, le nostre soluzioni sono perfette anche per aree esposte perché hanno un'elevata resistenza al vento.

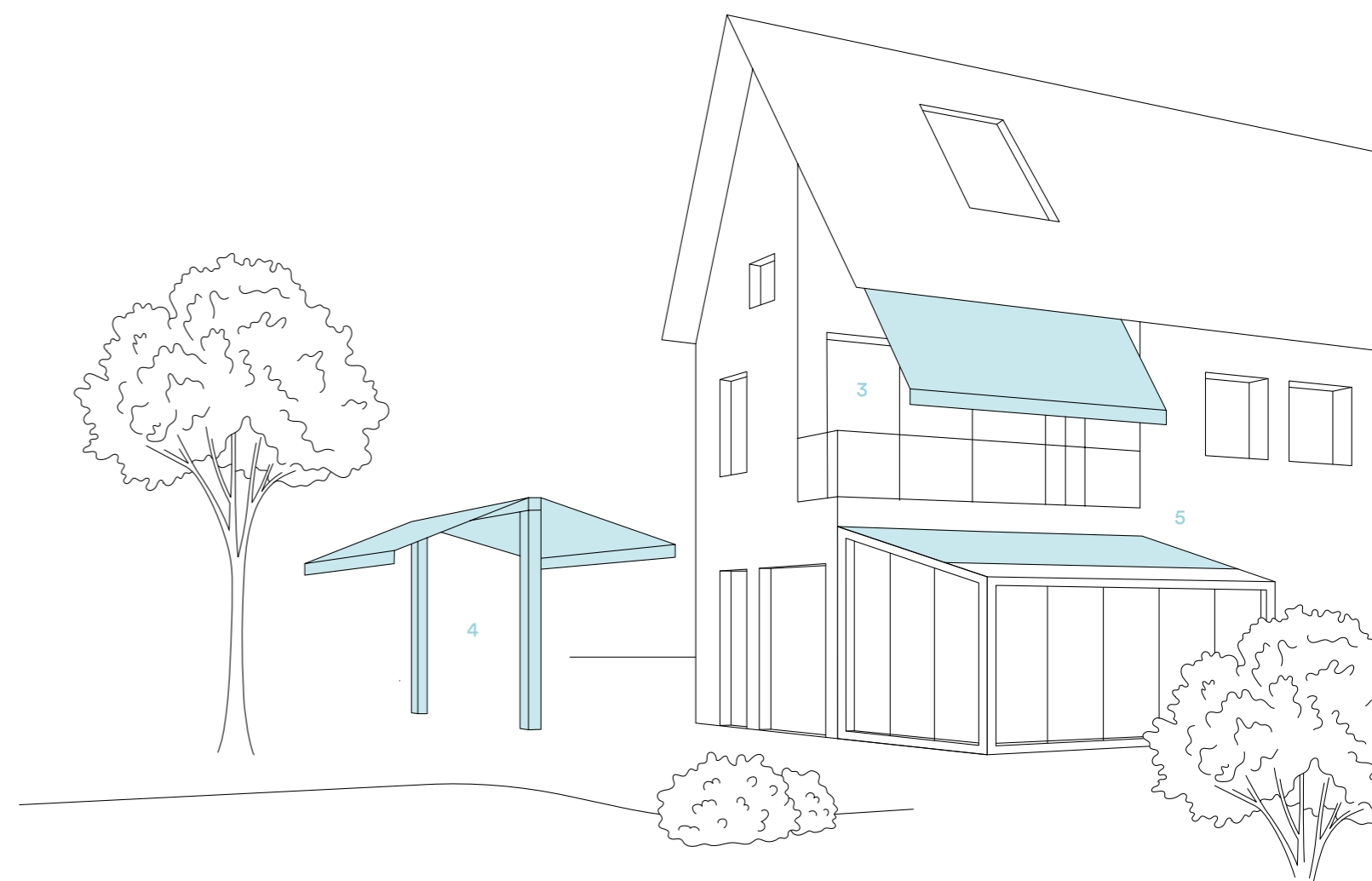
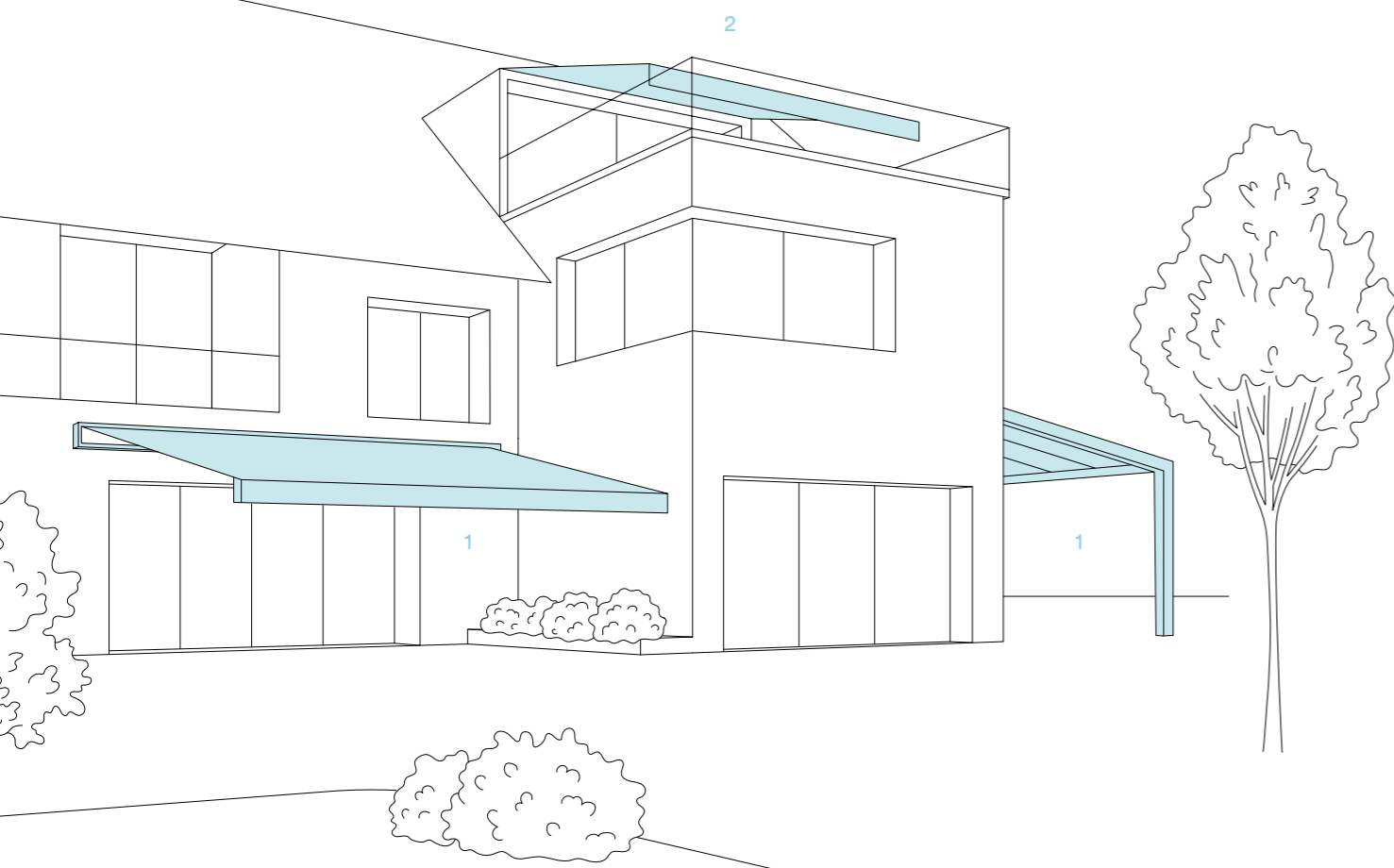

3 Balconi e logge

I balconi e le logge espandono gli spazi abitativi verso l'esterno. In questi casi le tende offrono ombra e comodità creando un'atmosfera elegante, ma sempre in linea con le vostre esigenze e il vostro stile. Grazie alle diverse opzioni di montaggio, le nostre soluzioni si adattano con flessibilità anche alle strutture architettoniche più complesse.

4 Giardino

Una tenda offre ombra e crea un ambiente di stile nel posto che più amate. Si può montare sulla facciata oppure può essere una struttura autoportante da posizionare in mezzo al verde: per avere riparo esattamente nel punto che preferite. E così prende vita uno spazio di relax, un luogo in cui trascorrere il tempo in compagnia, a qualsiasi ora del giorno.

5 Giardino d'inverno

I giardini d'inverno sono luoghi in cui trascorrere il tempo immersi nella luce. Per fare in modo che restino spazi piacevoli anche in estate e poterne godere in ogni stagione, le nostre soluzioni per l'ombreggiamento dei giardini d'inverno permettono di regolare la temperatura in modo efficiente.

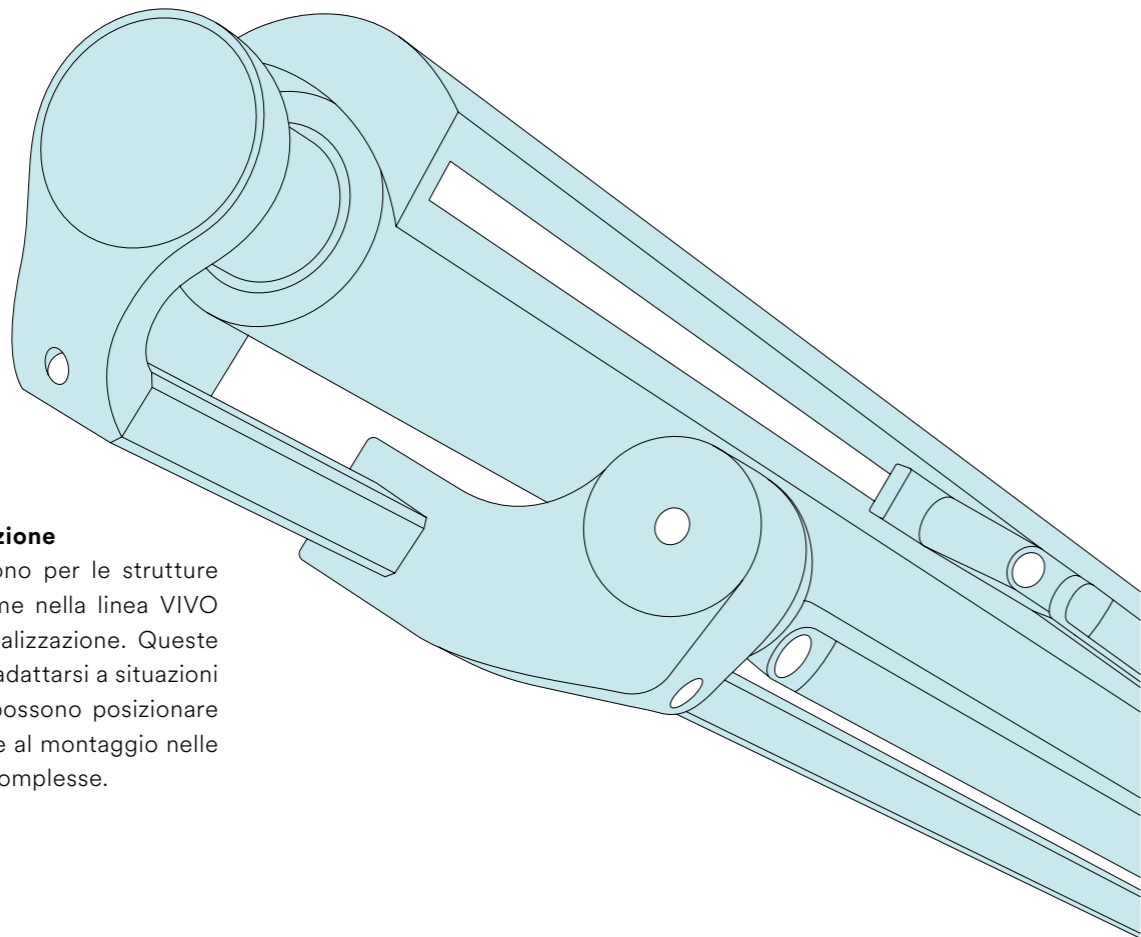

Design e cassonetti di protezione

Le tende da sole si distinguono per le strutture snelle e leggere, oppure, come nella linea VIVO per la versatilità nella personalizzazione. Queste tende sono anche in grado di adattarsi a situazioni diverse perché i supporti si possono posizionare in vari modi prestandosi anche al montaggio nelle strutture architettoniche più complesse.

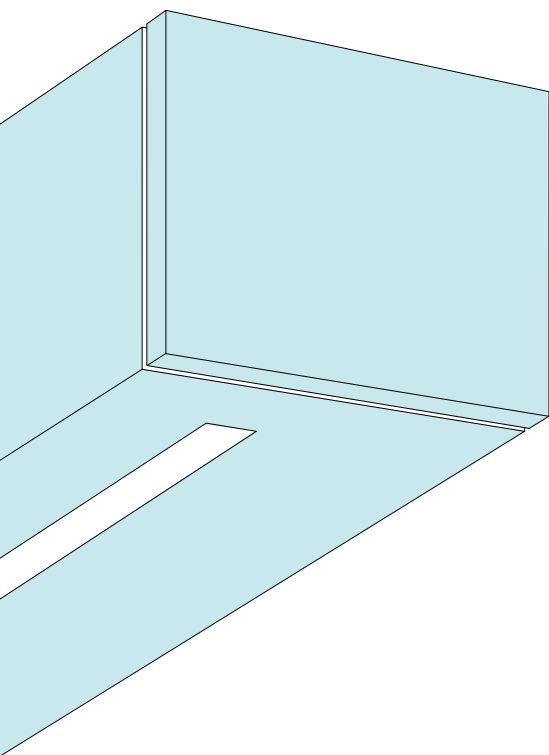

Le tende da sole cassonate sono sempre protette dalle intemperie e dallo sporco, quindi la stoffa conserva resa estetica e funzionalità più a lungo. A seconda del prodotto scelto, è possibile inserire cavi e prese per ottenere un ambiente elegante e ordinato. Le tende da sole cassonate sono disponibili con protezione tonda o cubica per adattarsi a tutti gli stili architettonici.

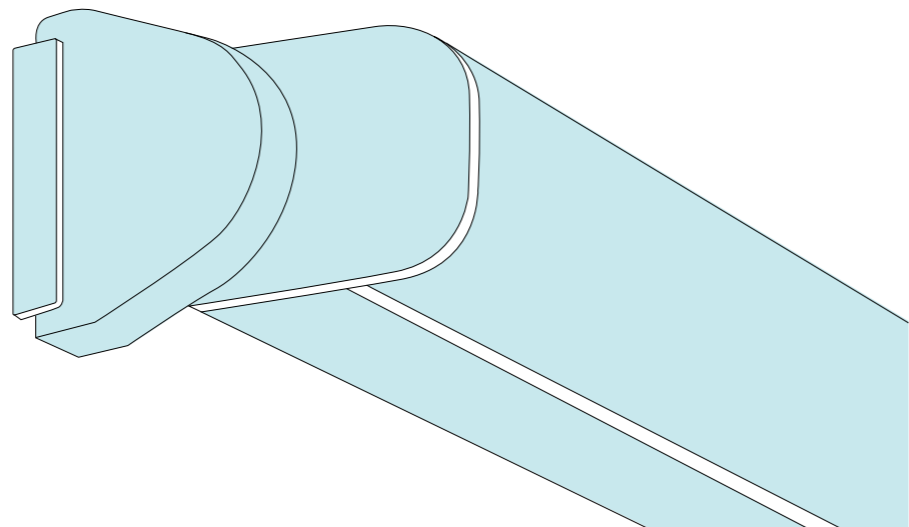

Misure e dimensioni

STOBAG ha tende di ogni dimensione: dai piccoli balconi alle aree aperte più estese. Per ottenere spazi esterni gradevoli e versatili è indispensabile che le misure siano giuste. Un ambiente visivamente armonioso e ombreggiato in modo efficace deve essere protet-

to da una tenda che sia più ampia rispetto all'area arredata, idealmente con una profondità doppia e molto più larga dello spazio che ripara. In questo modo si ottiene un luogo invitante e piacevole, anche nei giorni più caldi.

	Superficie di estensione ridotta	Superficie di media estensione	Superficie estesa	Superficie molto ampia
min. 150 cm ← SPORGENZA	VIVO AZUR SELECT PURABOX	VIVO AZUR SELECT CASABOX CAMABOX	VIVO SELECT TENDABOX CAMABOX	VIVO JUMBO RESOBOX
max 500 cm (a seconda del modello)				
LARGHEZZA →	mind. 170 cm			max 1800 cm (a seconda del modello)

Tende uniche, proprio come le vostre vite

Grazie all'ampia gamma di modelli, colori e intelligenti opzioni comfort, ogni spazio esterno può diventare il vostro posto preferito. Dai robusti bracci articolati classici alle esclusive soluzioni telescopiche Trilliant, STOBAG ha la soluzione su misura che è in grado di combinare dimensioni, stabilità e design. Alle tende si può aggiungere un'illuminazione suggestiva, controlli smart o volantini abbassabili per proteggersi dal sole basso.

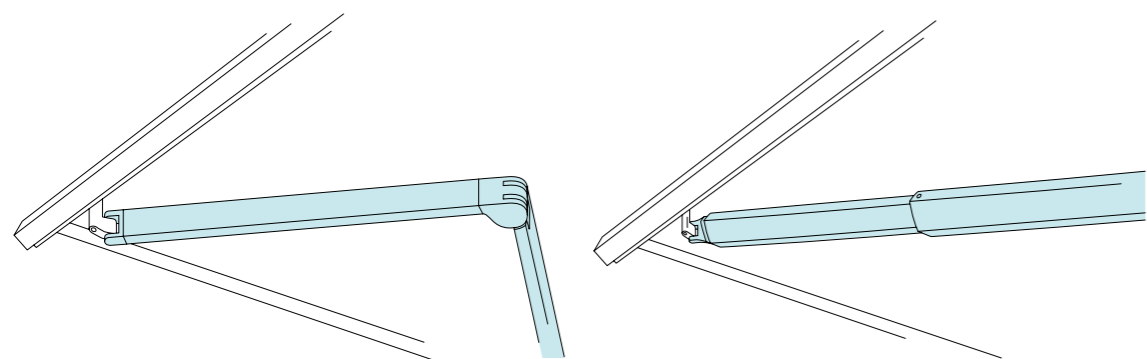

Tende con bracci articolati classici

I bracci articolati sono l'elemento fondamentale di ogni tenda classica: consentono un'apertura uniforme e tendono la stoffa, anche quando è molto estesa. Grazie a un'attenta progettazione strutturale, offrono stabilità e durata insieme a un design senza tempo.

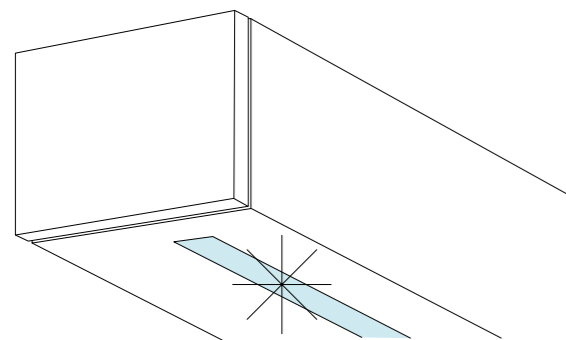

Luce

Un'illuminazione suggestiva consente di sfruttare gli spazi all'aperto fino a tarda sera. Tunable White ha una regolazione continua che va dal bianco freddo adatto ai momenti più attivi fino a un bianco caldo per i momenti tranquilli, secondo le vostre esigenze. Grazie alla funzione di regolazione dell'intensità è possibile ottenere sempre un'atmosfera gradevole.

Tende con bracci telescopici

I bracci telescopici sono un'innovazione esclusiva introdotta da STOBAG e unica al mondo: garantiscono la massima stabilità e tendono la stoffa alla perfezione. L'apertura segue una traiettoria lineare ed è bellissimo utilizzare questa tecnologia.

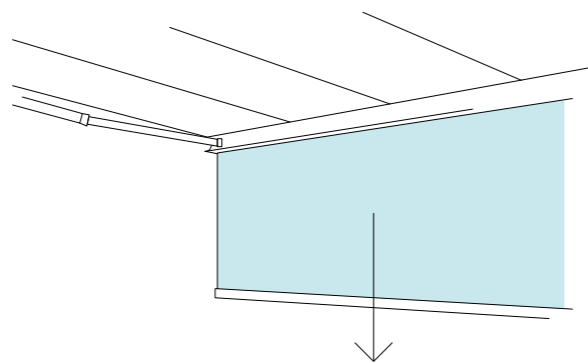

Volantino abbassabile

Il volantino abbassabile protegge dal sole basso e dal vento leggero. A seconda della stoffa scelta, è possibile conservare la vista all'esterno oppure ottenere la massima privacy con un tessuto oscurante. Gli spazi esterni diventano un luogo in grado di offrire sempre riparo.

Scegliete le vostre tende STOBAG

	Tende da sole				Tende da sole cassonate				
	VIVO	AZUR	SELECT	JUMBO	PURABOX	CASABOX	TENDABOX	CAMABOX	RESOBX
SUPERFICIE DI ESTENSIONE RIDOTTA	✓	✓	✓	-	✓	-	-	-	-
SUPERFICIE DI MEDIA ESTENSIONE	✓	✓	✓	-	-	✓	-	✓	-
SUPERFICIE ESTESA	✓	-	✓	-	-	-	✓	✓	-
SUPERFICIE MOLTO AMPIA	✓	-	-	✓	-	-	-	-	✓
DESIGN CIRCOLARE	✓	-	-	-	✓	✓	✓	-	✓
DESIGN CUBICO	-	-	-	-	-	-	✓	✓	-
BRACCI ARTICOLATI CLASSICI	✓	✓	✓	✓	✓	✓	✓	✓	✓
BRACCI TELESCOPICI	✓	-	-	✓	-	-	-	-	-
LUCE*	✓	-	-	-	-	-	-	✓	-
VOLANTINO*	✓	✓	✓	✓	-	-	-	-	-
VOLANTINO ABBASSABILE*	✓	-	✓	-	-	-	✓	✓	✓
OPZIONI COMFORT DA AGGIUNGERE*	✓	-	-	-	-	-	-	-	-

* Le possibilità di impiego dipendono dalla configurazione del prodotto. Il nostro team di consulenti sarà lieto di aiutarvi a trovare la soluzione ottimale.



VIVO

Tende modulari per vivere gli spazi esterni con la massima qualità

Espandendo il vostro soggiorno verso l'esterno potrete ottenere uno spazio in cui vivere momenti preziosi all'aria aperta. VIVO si adatta a ogni esigenza, dai piccoli balconi alle aree esterne più estese, e si distingue per il design compatto e senza tempo, pensato attentamente fino ai minimi dettagli. Le superfici lineari e la fusione armoniosa di tutti gli elementi donano alla struttura un aspetto uniforme. L'impostazione modulare consente di configurare VIVO in base alle esigenze individuali per poi espandere la soluzione anche in un secondo momento. Un'ampia gamma di colori per strutture e stoffe, motivi e funzioni opzionali consente la massima libertà di progettazione. VIVO è un prodotto che dura nel tempo, di qualità e pronto per soddisfare anche i requisiti di domani: un investimento in comfort, protezione e valore degli spazi da vivere.

VIVO unisce funzionalità, design e comfort adattandosi alla vostra vita: le tende VIVO si possono personalizzare e crescono con le vostre esigenze. Anche dopo l'acquisto, è sempre possibile aggiungere ulteriori opzioni comfort a proprio piacimento.



Robustezza e durata

I bracci articolati o telescopici con componenti forgiati garantiscono robustezza e precisione. Il tessuto è cucito con filo GORE® Tenara che offre una resistenza estrema. Le tende VIVO sono caratterizzate da materiali di qualità e da una resa estetica che dura nel tempo.

Personalizzazione e varietà

Dalle tecnologie dei bracci fino alle opzioni comfort passando per i colori delle stoffe, potrete comporre queste tende esattamente come le desiderate. È anche tranquillamente possibile aggiungere ulteriori elementi in un secondo momento. VIVO è un prodotto flessibile, funzionale e di stile – oggi e in futuro. Per progettare gli spazi esterni con la massima libertà.

Senza tempo e di qualità

Le tecnologie più avanzate si integrano alla perfezione in un design compatto: linee chiare che danno un senso di grande stabilità e dinamismo. Le strutture lineari e la fusione armoniosa di tutti gli elementi offrono un'immagine d'insieme ordinata, perfetta per ogni casa.



VIVO si fonde armoniosamente in ogni ambiente: dai balconi agli esterni passando per le sedute da giardino. Il design lineare e l'ampia gamma di colori e motivi consentono di progettare la struttura in base al proprio gusto personale. VIVO non si limita a proteggere dal sole, è un accento architettonico di stile su spazi esterni da vivere.



I dati tecnici sono
riportati a pagina 34

Bracci telescopici Trilliant: tecnologia esclusiva per tessuti perfettamente tesi.



VIVO con bracci telescopici Trilliant rappresenta una vera innovazione nel campo delle tende. Una soluzione unica al mondo che non offre solo la massima stabilità, ma che è anche un elemento estetico nella progettazione di spazi architettonici di pregio. I bracci telescopici Trilliant hanno

una struttura unica e snella che, combinata con la tecnologia Back Impulse, fa sì che il tessuto sia sempre perfettamente teso. Nelle tende VIVO con bracci telescopici Trilliant, l'apertura segue un movimento lineare bellissimo da vedere.



Animazione VIVO
Ecco l'ispirazione.



Le tende VIVO durano nel tempo e sono moderne. Sappiamo che le esigenze cambiano, quindi VIVO è una soluzione modulare ed espandibile. VIVO è un investimento in comfort e protezione, ma anche nel valore degli spazi in cui viviamo.



Protezione elegante per tessuto e facciata

In opzione è possibile installare un tettuccio protettivo che ripara il tessuto in modo efficace da pioggia, sole e sporco. Il profilo di collegamento a parete impedisce che si formino strisce sulla facciata. Allo stesso tempo, questa soluzione crea una nota elegante e conferisce all'insieme un aspetto uniforme e ordinato: bello e funzionale al tempo stesso.



Guscio protettivo Protect, protezione snella e intelligente

Il guscio Protect protegge in modo efficace la stoffa chiusa dalle intemperie e dallo sporco. È dotato di canaline per far defluire l'acqua piovana secondo un percorso preciso. Una soluzione visivamente ordinata che dura nel tempo, con un design che si adatta con discrezione a ogni struttura architettonica.



Volantino: un dettaglio di stile dalla massima efficacia

Il volantino copre la struttura con eleganza, protegge i bracci dalle intemperie e consente alla tenda di avere un'inclinazione inferiore: per godersi la vista all'aria aperta, ma senza sole basso negli occhi.



Il volantino abbassabile opzionale protegge dal sole basso e dal vento leggero. A seconda della stoffa scelta, è possibile godersi la vista con una luce gradevole oppure ottenere la massima privacy con un tessuto oscurante. Più protezione e riparo.



I dati tecnici sono riportati a pagina 34



L'illuminazione a LED di VIVO vi permette di godervi i vostri spazi preferiti all'aperto, anche dopo il tramonto. Un'atmosfera accogliente e invitante per stare all'aperto anche fino a tarda sera. Si controlla comodamente da telecomando o da sistemi Smart Home.



Luce che non abbaglia (davanti)

L'illuminazione anteriore è elegantemente inserita nella barra finale e illumina gli spazi esterni in modo uniforme, senza abbagliare. La luce è indiretta, soffusa, delicata e particolarmente gradevole per gli occhi. Un'illuminazione di qualità che espande visivamente gli spazi e pone un accento di stile sulla struttura architettonica.



Luce orientabile e flessibile (dietro)

L'illuminazione posteriore è montata direttamente sul tubo portante e offre la massima flessibilità. La possibilità di ruotare la luce consente di installare l'illuminazione in modo personalizzato, esattamente nel punto in cui serve. L'area illuminata è molto ampia e produce una luce soffusa, anche con le tende chiuse. Per leggere un libro in relax, per passare del tempo in compagnia o semplicemente per godervi gli spazi all'aperto che potranno essere i vostri posti preferiti anche di sera.



VIVO HIDE

**Integrazione perfetta,
perfezione nel tempo.**

VIVO Hide significa integrazione senza compromessi e chiarezza architettonica. Una tenda da incasso pensata proprio per nicchie strette, che si presta a progetti di nuova costruzione, ma anche a progetti di ristrutturazione. Da chiusa scompare completamente nell'involucro dell'edificio per garantire una resa visiva ordinata e composta. La linearità e il design minimale offrono una fusione armoniosa tra funzione e architettura. Per una personalizzazione ulteriore, la barra finale può essere dotata di una lamiera protettiva uguale alla facciata, in modo che la tenda diventi praticamente invisibile. VIVO Hide unisce la qualità di STOBAG che dura nel tempo alla precisione progettuale, per tutti coloro che vogliono definire i dettagli di casa con stile e consapevolezza.



AZUR

Protezione affidabile, struttura compatta

AZUR è il prodotto giusto per tutti coloro che desiderano una tenda semplice e funzionale con la comprovata qualità di STOBAG. È una tenda con bracci articolati classici in grado di proteggere efficacemente dal sole balconi e spazi esterni. Il tubo portante è robusto e garantisce stabilità fino a 7 metri di larghezza. AZUR si distingue per il design compatto, la tecnologia solida e la versatilità nel montaggio: si può installare tranquillamente a parete, a soffitto o sulle travi. Per ottenere una protezione ulteriore, la tenda si può dotare di tettuccio protettivo, ideale per i luoghi esposti. Una soluzione semplicemente ideale.



SELECT

**Protezione dal sole funzionale,
per tutte le misure**

La tenda SELECT è un vero talento e si presta a superfici di ogni dimensione. La struttura del tubo portante permette versatilità nel montaggio che può essere realizzato a parete, a soffitto o con fissaggio alle travi. In opzione sono disponibili il volantino abbassabile per proteggere dalla luce abbagliante e garantire privacy e il tettuccio protettivo per stoffa ed elementi tecnici. Scegliendo SELECT, otterrete una protezione dal sole funzionale con diverse dotazioni opzionali, un prodotto semplice, versatile e affidabile.

La tenda SELECT unisce versatilità e comfort adattandosi a spazi di ogni dimensione e offrendo opzioni di montaggio versatili. Con funzioni intelligenti come Ombramatic e il volantino abbassabile potrete personalizzare la protezione dal sole, ottenere più privacy e creare un ambiente sempre gradevole.



Ombramatic, inclinazione regolabile

Nell'arco dell'anno il sole si sposta e, insieme a lui, si sposta anche l'ombra. La funzione Ombramatic permette di regolare l'inclinazione della tenda a piacimento fino a 60°. Questo consente di godere della protezione ideale tutto l'anno: dal sole e dalla luce abbagliante. L'inclinazione si regola con la manovella, in modo facile e comodo.



Volantino abbassabile

Quando il sole è basso o quando si desidera maggiore riparo, il volantino abbassabile è la soluzione che consente di ottenere un comfort ancora maggiore. Il volantino abbassato protegge dalla luce abbagliante e dal vento leggero. A seconda della stoffa scelta, è possibile conservare la vista all'esterno con una luce piacevole oppure ottenere la massima privacy con un tessuto oscurante. In questo modo gli spazi esterni restano aperti senza rinunciare alla protezione, per momenti di relax in ogni stagione.



Prodotto	VIVO S6600/S6800	VIVO S6800/P Protect	VIVO S6600/H Hide
Tenda da sole	sì	sì	sì
Tende da sole cassonate	–	–	–
Design premiato	sì	sì	–
Dimensione massima Larghezza x sporgenza	1800 x 400 cm	600 x 400 cm	700 x 400 cm
Montaggio a parete	sì	sì	sì
Installazione a soffitto	sì	sì	no
Installazione sulle travi	sì	sì	no
Installazione in nicchia	–	–	sì
Inclinazione massima	0°-60°	0°-45°	0°-25°
Angolo inclinazione manuale	–	–	–
Bracci articolati classici	sì	sì	sì
Bracci telescopici	sì	sì	–
Semi cassonata (protezione stoffa)	sì (v. Protect)	sì	–
Tetto protettivo	sì	sì	–
Volantino	sì	sì	–
Luce anteriore	sì (fino a max 700 cm in larghezza)	sì	–
Luce posteriore	sì (fino a max 700 cm in larghezza)	sì	–
Volantino abbassabile manuale o motorizzato	sì (fino a max 700 cm in larghezza)	sì	–
Cuciture con filo Tenara robusto standard	sì	sì	sì
Azionamento motore	sì	sì	sì
Azionamento manuale	fino a 600 cm di larghezza e 300 cm di sporgenza	fino a 300 cm di sporgenza	–
Controllo comfort (telecomando, sensori atmosferici, Smart Home)	sì	sì	sì
Classe di resistenza al vento	Beaufort 5, 38.5 km/h	Beaufort 5, 38.5 km/h	Beaufort 5, 38.5 km/h
Dispositivo di sicurezza anti-sollevamento	sì	sì	sì
Stoffa	Acryl & Oeko Weave Soltis Lounge 96, microperforata Water Fire Volantino abbassabile: Acryl Soltis Horizon 86 Soltis Harmony 88 Soltis Perform 92 Screens 1% Screens 5% Twilight Water Fire	Acryl & Oeko Weave Soltis Lounge 96, microperforata Water Fire Volantino abbassabile: Acryl Soltis Horizon 86 Soltis Harmony 88 Soltis Perform 92 Screens 1% Screens 5% Twilight Water Fire	Acryl & Oeko Weave Water Fire



La scelta della stoffa appropriata è fondamentale per un ombreggiamento di qualità.
A pagina 96 o sul nostro «Trova tessuto» online sono disponibili ulteriori informazioni.
Siamo a vostra disposizione per offrire consulenza o inviare campioni gratuiti.

Le possibilità di impiego dipendono dalla configurazione del prodotto.
Il nostro team di consulenti sarà lieto di aiutarvi a trovare la soluzione ottimale.

Prodotto	AZUR SG2400	SELECT S8130/S8135
Tenda da sole	sì	sì
Tende da sole cassonate	–	–
Design premiato	–	–
Dimensione massima Larghezza x sporgenza	700 x 300 cm	1800 x 350 cm
Montaggio a parete	sì	sì
Installazione a soffitto	sì	sì
Installazione sulle travi	sì	sì
Installazione in nicchia	–	–
Inclinazione massima	1°-60° 600 cm max 45°	0°-60°
Angolo inclinazione manuale	–	sì
Bracci articolati classici	sì	sì
Bracci telescopici	–	–
Semi cassonata (protezione stoffa)	–	–
Tetto protettivo	sì	sì
Volantino	sì	sì
Luce anteriore	–	–
Luce posteriore	–	–
Volantino abbassabile manuale	–	sì
Cuciture con filo Tenara robusto standard	–	–
Azionamento motore	sì	sì
Azionamento manuale	sì	sì
Classe di resistenza al vento	Beaufort 5, 38.5 km/h	Beaufort 5, 38.5 km/h
Controllo comfort (telecomando, sensori atmosferici, Smart Home)	sì	sì
Dispositivo di sicurezza anti-sollevamento	sì	sì
Stoffa	Acryl & Oeko Weave Water Fire Volantino abbassabile: Acryl Soltis Horizon 86 Soltis Harmony 88 Soltis Perform 92 Screens 1% Screens 5% Twilight Water Fire	Acryl & Oeko Weave Water Fire Volantino abbassabile: Acryl Soltis Horizon 86 Soltis Harmony 88 Soltis Perform 92 Screens 1% Screens 5% Twilight Water Fire



La scelta della stoffa appropriata è fondamentale per un ombreggiamento di qualità.
A pagina 96 o sul nostro «Trova tessuto» online sono disponibili ulteriori informazioni.
Siamo a vostra disposizione per offrire consulenza o inviare campioni gratuiti.

Le possibilità di impiego dipendono dalla configurazione del prodotto.
Il nostro team di consulenti sarà lieto di aiutarvi a trovare la soluzione ottimale.



CAMABOX

La tenda da sole cassonata
dal design cubico

CAMABOX non è solo una tenda, è un vero e proprio statement architettonico. Con il suo design cubico si fonde armoniosamente negli spazi esterni moderni e si distingue, in particolare da chiusa, per la sua resa estetica lineare. Stoffa ed elementi tecnici sono nascosti nel cassonetto e protetti da sporco e intemperie. L'illuminazione a LED integrata offre momenti suggestivi e, accostata al volantino abbassabile garantisce ulteriore privacy e protezione dalla luce abbagliante. CAMABOX è la soluzione ideale per ombreggiare superfici di media e grande estensione ed è stata premiata più volte ai rinomati Design Awards. Per tutti coloro che apprezzano il design e desiderano unirlo alla funzionalità.

CAMABOX si distingue per il design cubico e le linee nette che pongono un accento di modernità sulla facciata. Stoffa, elementi tecnici e bracci articolati classici sono conservati all'interno del cassonetto e il giunto basculante integrato garantisce una chiusura precisa e una resa ordinata. Un vero e proprio statement in termini di design, per spazi esterni di stile.



Protezione, cura, durata

Il tessuto della tenda e i bracci articolati classici sono conservati all'interno del cassonetto che li protegge in modo efficace dalle intemperie, dallo sporco e dai raggi UV. Anche l'elettronica è integrata in modo preciso: cavi e prese si trovano all'interno del cassonetto e non sono visibili, per un aspetto sempre ordinato. Un vero vantaggio per chi desidera resa estetica e qualità destinata a durare nel tempo.

Una barra che non è solo una barra

La barra finale di CAMABOX si integra alla perfezione, non solo visivamente, ma anche perché offre un comfort ulteriore. In opzione, infatti, è possibile dotarla di un volantino abbassabile, la soluzione ideale per proteggere dal sole basso e ottenere più privacy. Anche l'illuminazione a LED Tunable White può essere inserita in questa soluzione: una luce dimmerabile di colore regolabile da bianco caldo a bianco freddo. Il tutto senza aggiungere moduli visibili, per un design definito nel dettaglio, in grado di rispondere alle esigenze più elevate.



Da chiusa CAMABOX, con la sua forma cubica, rientra precisamente nella nicchia posta sul bordo e diventa quasi completamente invisibile. Da aperta offre un'ombra generosa che protegge dal sole e sottolinea le linee chiare dell'edificio.



I dati tecnici sono riportati a pagina 50



L'illuminazione non è solo luce: crea atmosfera, sottolinea il design e rende fruibili gli spazi esterni anche dopo il tramonto. CAMABOX offre soluzioni integrate per un'illuminazione che crea un comfort ancora maggiore.



Per una serata gradevole o una festa in giardino, CAMABOX ha sempre la luce giusta per ogni occasione. La tecnologia a LED di Tunable White permette di regolare a piacimento la temperatura del colore: dal bianco freddo energizzante fino al bianco caldo rilassante. Si viene a creare un ambiente capace di adattarsi al vostro umore, semplicemente premendo un pulsante.

L'illuminazione si può inserire elegantemente nel cassonetto e nella barra finale con due regolazioni indipendenti. Non ci sono parti tecniche visibili né moduli aggiuntivi – tutto rimane perfettamente ordinato. La luce diventa un elemento progettuale in grado di creare atmosfera e comfort all'aperto. Potrete godervi gli spazi esterni anche di sera, con una luce suggestiva.



Animazione CAMABOX
Ecco l'ispirazione.



PURABOX

Sottile, protetto, essenziale

PURABOX crea spazi da vivere, fatti di stile, funzionalità e una gradevole linearità. Il cassonetto di protezione è alto solo 10 cm: è la tenda da sole cassonata più sottile dell'intero assortimento. Stoffa ed elementi tecnici sono protetti in modo efficace. Il design discreto ha una resa lineare e piacevole ed è perfetto per balconi piccoli e medi, spazi esterni e sedute. Un ulteriore vantaggio è dato dalla semplicità e rapidità di montaggio. PURABOX è la scelta perfetta per chi desidera una tenda funzionale, protetta ed essenziale.



CASABOX

La tenda da sole cassonata
per superfici di piccola e media estensione

Per chi cerca forme chiare e design funzionale. Nella versione tonda o quadrata, CASABOX offre comunque una soluzione di stile adatta a svariate preferenze architettoniche. Il cassonetto chiuso protegge il tessuto della tenda dalle intemperie in modo efficace prolungandone la qualità nel tempo e riducendo la manutenzione. Il profilo di collegamento a parete è l'elemento opzionale che permette un passaggio fluido dalla facciata alla tenda, impedendo sgocciolamenti, proteggendo l'edificio e conservando un aspetto ordinato. Quando è chiusa, la tenda è completamente all'interno del cassonetto: in ordine e al sicuro – una bella sensazione. È l'ideale per spazi esterni di piccola e media estensione, sedute da giardino o balconi.



TENDABOX

Designo tondo o quadrato,
comfort per ogni stile

TENDABOX è la tenda da sole cassonata per spazi esterni e sedute da giardino di media e grande estensione. Quando è chiusa, il cassetto protegge la tenda e le parti meccaniche dalle intemperie: questo ne preserva l'aspetto che rimane sempre curato e ne conserva la funzionalità nel tempo. Grazie alla possibilità di scegliere tra design tondo o quadrato, TENDABOX si adatta con stile a ogni preferenza e impostazione architettonica. È possibile aggiungere il volantino abbassabile per ottenere più privacy e ulteriore protezione dalla luce abbagliante del sole basso. Il volantino si può manovrare a mano o premendo un comodo pulsante.

TENDABOX è la soluzione di stile per spazi esterni e sedute da giardino di media e grande estensione. La larghezza parte da un minimo di 1,95 metri e arriva a un massimo di 6,5 metri per offrire un'ombra generosa. Il volantino abbassabile opzionale protegge in modo efficace dal sole basso offrendo al contempo maggiore privacy.



Design circolare

Il profilo dolcemente arrotondato della barra conferisce a TENDABOX un aspetto elegante e soft, ideale per edifici caratterizzati da linee curve o in stile classico. Il cassonetto chiuso si fonde con stile nel quadro complessivo e protegge il tessuto della tenda dalle intemperie conservandone l'aspetto curato nel tempo.



Design quadrato

Le tende con la barra a sezione quadrata si distinguono per il design preciso e sono perfette per le facciate dalle linee moderne. Il cassonetto dal design quadrato dona struttura all'esterno e protegge efficacemente il tessuto dalle intemperie. Per chi desidera linee chiare e un comfort che dura nel tempo.



Volantino abbassabile: più comfort, con un pulsante

Il volantino abbassabile disponibile in opzione per la versione tonda protegge in modo efficace dal sole basso ed è la soluzione ideale per il pomeriggio o le mezze stagioni. Offre maggiore privacy e, scegliendo una stoffa con una certa trasparenza, è possibile conservare la vista verso l'esterno. A seconda della versione, è possibile avere il controllo manuale o il comodo telecomando. La versione elettrica è alimentata da un pannello solare.



Design tondo o quadrato, TENDABOX si distingue per la varietà delle sue forme e il comfort funzionale. Il volantino abbassabile opzionale protegge dal sole basso e offre maggiore privacy creando uno spazio aperto ma protetto che si adatta con versatilità alla posizione del sole e offre un senso di piacevole riparo.



I dati tecnici sono
riportati a pagina 51

Prodotto	CAMABOX BX4000	CAMABOX BX4700
Tenda da sole	–	–
Tende da sole cassonate	sì	sì
Design premiato	sì	sì
Dimensione massima Larghezza x sporgenza	600 x 350 cm	700 x 400 cm
Montaggio a parete	sì	sì
Installazione a soffitto	sì	sì
Installazione sulle travi	sì	–
Installazione in nicchia	–	sì
Inclinazione massima	5°-35°	5°-35°
Angolo inclinazione manuale	–	–
Bracci articolati classici	sì	sì
Bracci telescopici	–	–
Semi cassonata (protezione stoffa)	–	–
Tetto protettivo	–	–
Volantino	–	–
Luce anteriore	–	sì
Luce posteriore	sì	sì
Volantino abbassabile manuale o motorizzato	–	sì
Cuciture con filo Tenara robusto standard	sì	sì
Azionamento motore	sì / –	sì / sì
Azionamento manuale	sì	–
Controllo comfort (telecomando, sensori atmosferici, Smart Home)	sì	sì
Classe di resistenza al vento	Beaufort 4 – 5, 28.4 km/h / 38.5 km/h	Beaufort 6, 49.5 km/h
Dispositivo di sicurezza anti-sollevamento	sì	sì
Stoffa	Acryl & Oeko Weave Soltis Lounge 96, microperforata Water Fire Volantino abbassabile: Acryl Soltis Horizon 86 Soltis Harmony 88 Soltis Perform 92 Screens 1% Screens 5% Water Fire	Acryl & Oeko Weave Soltis Lounge 96, microperforata Water Fire



La scelta della stoffa appropriata è fondamentale per un ombreggiamento di qualità.
A pagina 96 o sul nostro «Trova tessuto» online sono disponibili ulteriori informazioni.
Siamo a vostra disposizione per offrire consulenza o inviare campioni gratuiti.

Prodotto	PURABOX BX1500	CASABOX BX2000	TENDABOX BX3000	RESOBOX BX8000
Tenda da sole	–	–	–	–
Tende da sole cassonate	sì	sì	sì	sì
Dimensione massima Larghezza x sporgenza	500 x 225 cm	550 x 250 cm 500 x 300 cm	650 x 350 cm 600 x 400 cm	1800 x 400 cm
Montaggio a parete	sì	sì	sì	sì
Installazione a soffitto	sì	sì	sì	sì
Installazione sulle travi	sì	sì	sì	sì
Installazione in nicchia	sì	sì	sì	–
Inclinazione massima	–	–	–	–
Angolo inclinazione manuale	0°-90°	5°-90°	5°-85°	0°-40°
Bracci articolati classici	sì	sì	sì	sì
Bracci telescopici	–	–	–	–
Semi cassonata (protezione stoffa)	–	–	–	–
Tetto protettivo	–	–	–	–
Volantino	–	–	–	–
Luce anteriore	–	–	–	–
Luce posteriore	–	–	–	–
Volantino abbassabile manuale o motorizzato	–	–	–	–
Cuciture con filo Tenara robusto standard	–	–	–	sì (fino a max 1400 cm in larghezza)
Azionamento motore	–	–	–	–
Azionamento manuale	sì / sì	sì / sì	sì / sì	sì
Controllo comfort (telecomando, sensori atmosferici, Smart Home)	sì	sì	sì	–
Classe di resistenza al vento	Beaufort 5, 38.5 km/h	Beaufort 5, 38.5 km/h	Beaufort 5, 38.5 km/h	Beaufort 5, 38.5 km/h
Dispositivo di sicurezza anti-sollevamento	sì	sì	sì	sì
Stoffa	Acryl Oeko Weave Fire	Acryl & Oeko Weave Soltis Lounge 96, microperforata Water Fire	Acryl & Oeko Weave Soltis Lounge 96, microperforata Water Fire	Acryl & Oeko Weave Water Fire Volantino abbassabile: Acryl Soltis Horizon 86 Soltis Harmony 88 Soltis Perform 92 Screens 1% Screens 5% Water Fire



La scelta della stoffa appropriata è fondamentale per un ombreggiamento di qualità.
A pagina 96 o sul nostro «Trova tessuto» online sono disponibili ulteriori informazioni.
Siamo a vostra disposizione per offrire consulenza o inviare campioni gratuiti.



PERGOLINO

Riesce dove altri si arrendono

Con PERGOLINO gli spazi esterni diventano i luoghi preferiti in cui trascorrere il proprio tempo, anche se c'è sole, vento o addirittura pioggia. La tenda a pergola montata sulla facciata offre protezione affidabile e una sensazione di riparo. La posizione dei supporti è regolabile per ottenere la massima flessibilità senza rinunciare alla stabilità, anche quando il tempo è variabile. Sempre bello, sempre teso: il tensionamento automatico del tessuto impedisce che si formino sacche d'acqua e garantisce che resti teso anche quando piove. L'illuminazione dimmerabile crea l'atmosfera sempre adatta, anche di sera.



Montaggio flessibile. In base al gusto personale.

Grazie alla versatilità delle varie opzioni di montaggio, PERGOLINO si può installare sulla parete, ma anche sul soffitto, grazie ad angolari specifici che garantiscono un fissaggio sicuro e stabile. I supporti regolabili e i binari guida sono un elemento di particolare interesse: si possono posizionare a piacimento in larghezza e profondità. Anche le piastre si possono posizionare in modo da garantire la massima libertà progettuale e un'integrazione ottimale nell'ambiente circostante.

Per il fissaggio a terra si può scegliere tra fioriere, tasselli o piastre, a seconda della situazione specifica e dello stile desiderato. Ogni opzione garantisce comunque la massima stabilità. All'aperto senza pensieri, perché PERGOLINO è caratterizzato da elevata resistenza al vento e anche quando diventa forte conserva la sua stabilità.



I dati tecnici sono
riportati a pagina 71

Godersi l'aria aperta senza pensieri con STOBLOCK



La tenda a pergola PERGOLINO non è solo bella da vedere, ma rende gli spazi all'aperto ancora più invitanti. Che ci sia il sole, il vento o la pioggia, grazie al sistema STOBLOCK il tessuto della tenda resta sempre automaticamente teso, senza dover pensare a regolarlo manualmente. Questo significa che non ci sono grinze, non si formano sacche d'acqua e non c'è nulla di cui doversi

preoccupare. Con l'inclinazione giusta e il telo giusto, l'acqua piovana segue un percorso predefinito e la stoffa rimane sempre liscia, giorno dopo giorno. STOBLOCK offre comfort e sicurezza, non occorre fare assolutamente nulla, è sufficiente godersi il tempo trascorso all'aperto senza pensieri e al riparo.



Per vedere il video di STOBLOCK è sufficiente scansionare il codice QR.

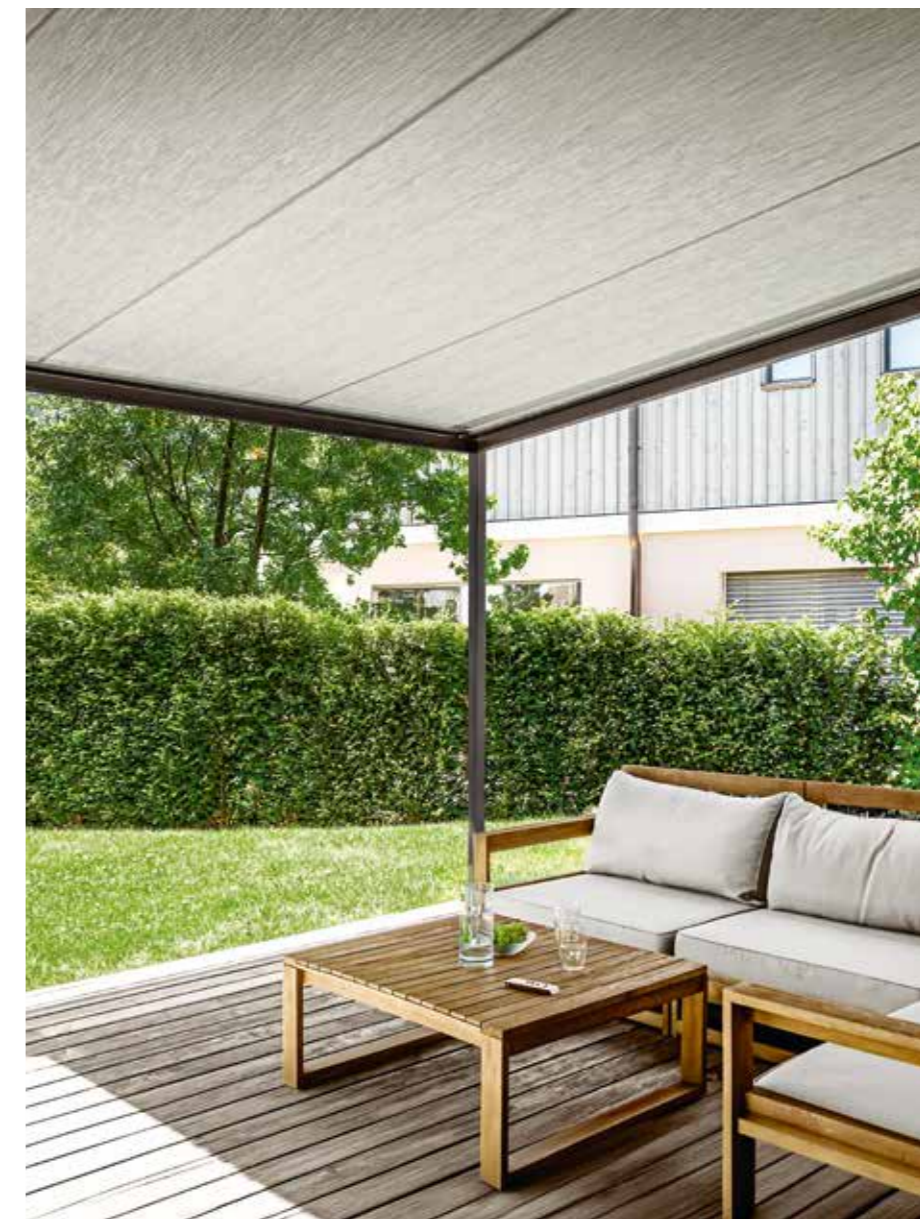

**Luci suggestive**

Lo spazio all'aperto è fruibile anche di sera, grazie all'illuminazione a LED integrata. È possibile scegliere se inserirla sulla barra intermedia, sulle barre guida o su entrambe. La luce può essere soft e calda per creare un'atmosfera di relax oppure fredda e più intensa per leggere o cenare: grazie alla tecnologia Tunable White è sufficiente impostarla in base alle proprie preferenze. L'illuminazione non è solo pratica, ma è anche integrata con discrezione nel design del prodotto e crea un'atmosfera piacevole e invitante negli spazi esterni.



BOXMOBIL

Due cassonetti di protezione per un sistema che non delude mai.

Ombra generosa per tetti terrazzati, giardini o spazi esterni, BOXMOBIL offre protezione affidabile dal sole su superfici di media e grande estensione. La struttura in acciaio è stabile e sorregge due tende da sole cassonate, senza l'ingombro di supporti intermedi che sottraggono spazio. Il design? Si può scegliere tra profili squadri o tondi. La doppia tenda autoportante si manovra a mano, ideale per un utilizzo flessibile. Per ottenere maggiore comfort è possibile scegliere la versione con azionamento motorizzato che controlla entrambe le tende in modo sincrono o asincrono tramite pulsante. BOXMOBIL è particolarmente indicato per terrazze con possibilità di interventi strutturali limitati o per modifiche successive.



Vari supporti, stabilità strutturale

BOXMOBIL è una struttura stabile, indipendentemente da come si sceglie di montarla. I robusti supporti si possono fissare al pavimento mediante tasselli discreti oppure con zoccoli in cemento. In entrambi i casi la struttura resiste al vento e alle intemperie adattandosi armoniosamente all'ambiente. Per stare bene, all'aperto, indipendentemente dal tempo.



Volantino abbassabile, non solo ombra

Quando il sole tramonta e tutto è avvolto da una luce dorata, il volantino abbassabile offre momenti di puro relax all'aria aperta. La protezione offre privacy e protegge dalla luce abbagliante in modo efficace, e si regola in modo flessibile con una manovella. Il sistema floating consente di avvolgere il telo in modo particolarmente uniforme. È possibile scegliere tra telo coprente in acrilico fino a 110 cm o telo che lascia passare la luce fino a 160 cm: più privacy o più senso di libertà.



I dati tecnici sono
riportati a pagina 71



OMBRAMOBIL

L'ombra mobile.

Per godersi l'estate nel punto più bello di tutti, c'è OMBRAMOBIL di STOBAG: una doppia tenda autoportante che si può spostare a piacimento e che generalmente, essendo mobile, non richiede permessi di costruzione. È ideale per sedute di dimensioni medio-piccole ed offre una protezione efficace dal sole nel punto esatto in cui serve. Il comando manuale a manovella è comodo e sincrono (entrambe le tende si aprono e chiudono contemporaneamente). Un vero bijou all'aperto.



Fissaggio sicuro, a scelta

Il fissaggio sicuro può essere realizzato in diversi modi: i supporti si possono ancorare al pavimento con tasselli a terra oppure con piedi trasversali su superfici resistenti. Uno dei due supporti può essere sostituito da un fissaggio a parete in modo da lasciare maggiore libertà in fase di progettazione.



Spazio libero sotto alla tenda

OMBRAMOBIL non offre solo ombra, ma anche comfort. Grazie al tettuccio protettivo integrato, il telo rimane sempre protetto, in qualsiasi condizione atmosferica. La struttura non ha supporti intermedi, quindi tutto lo spazio sotto alla tenda rimane fruibile liberamente. Un aspetto particolarmente pratico è rappresentato dalla canalina dell'acqua inserita nella barra finale per far defluire in modo efficace la pioggerellina dell'estate. E così si può rimanere comodamente seduti in uno spazio che rimane godibile anche sotto a qualche goccia di pioggia.



I dati tecnici sono
riportati a pagina 71



SIRO FLEX

Privacy e riparo dal vento in una sola mossa

SIRO FLEX è la tenda da sole laterale che protegge le vostre da sedute dal sole e dal vento offrendo, allo stesso tempo, più privacy. Il design compatto del cassonetto in alluminio che protegge SIRO FLEX ne consente l'estrazione e il fissaggio con una sola mossa. Si può montare con supporto a parete, con tasselli a pavimento o con i supporti a terra. È possibile scegliere tra una vasta gamma di colori e caratteristiche dei tessuti: dalla trasparenza alle proprietà oscuranti. SIRO FLEX si inserisce con discrezione in ogni ambiente offrendo una protezione efficace ogni volta che ne avrete bisogno.



Prodotto	PERGOLINO P3600	BOXMOBIL OS7000	OMBRAMOBIL OS4000	SIRO FLEX
Dimensione massima Larghezza x sporgenza	700 x 600 cm da 601 cm di larghezza con 3 barre guida	662 x 700 cm	555 x 450 cm	200 x 400 cm
Altezza massima dell'impianto	250 cm	303 cm	260 cm	–
Inclinazione	0°-25° Con pioggia, min 8°	5° – 35°	10° – 20°	–
Montaggio a parete	sì	Un lato	Un lato	sì
Installazione a soffitto	–	–	–	–
Montaggio in luce	–	–	–	–
Montaggio autoportante	–	sì	sì	–
Montaggio su costruzione sottostante preesistente	sì	–	–	–
Tenda pacchetto come ombreggiamento	–	–	–	–
Ombreggiamento laterale/frontale	–	Volantino abbassabile	Volantino	sì
Vetrata laterale/frontale	–	–	–	–
Accoppiamento degli impianti	–	sì	–	–
Sistema di scarico dell'acqua integrato	–	–	–	–
Illuminazione	sì	–	–	–
Azionamento motore	sì / –	sì / sì, fino a una larghezza massima di 612 cm Volantino abbassabile solo con arganello	sì / sì	–
Classe di resistenza al vento	Beaufort 6 49.5 km/h	Beaufort 5 38.5 km/h	Beaufort 5 38.5 km/h	Beaufort 6 49.5 km/h
Stoffa	Acryl Water Fire	Acryl & Oeko Weave Water Fire Volantino abbassabile: Acryl Soltis Horizon 86 Soltis Harmony 88 Soltis Perform 92 Screens 1% Screens 5% Twilight Water Fire	Acryl & Oeko Weave Water Fire	Acryl & Oeko Weave Soltis Horizon 86 Soltis Harmony 88 Soltis Perform 92 Screens 1% Screens 5% Water Fire



La scelta della stoffa appropriata è fondamentale per un ombreggiamento di qualità.
A pagina 96 o sul nostro «Trova tessuto» online sono disponibili ulteriori informazioni.
Siamo a vostra disposizione per offrire consulenza o inviare campioni gratuiti.

Le possibilità di impiego dipendono dalla configurazione del prodotto.
Il nostro team di consulenti sarà lieto di aiutarvi a trovare la soluzione ottimale.



ARNEX

Resa massima, presenza minima

ARNEX è la linea di tende per giardini d'inverno realizzata da STOBAG che unisce chiarezza estetica, tecnologie sofisticate e comodità di controllo. Sia nella variante dell'ombreggiamento sottovetro integrato con discrezione, che nella variante sopravetro per ottenere la massima protezione dal caldo, ogni soluzione è progettata nel dettaglio per espandere e proteggere nuovi spazi da vivere. La guida ZIP tiene la stoffa costantemente tesa e impedisce che si aprano fessure che fanno passare la luce, anche quando c'è vento. La resa visiva è uniforme e ordinata, e potrete godervi l'esterno protetti dal sole e dalla luce abbagliante.

La struttura compatta e sottile si inserisce armoniosamente in ogni edificio con un'eccellenza tecnica e progettuale, una qualità e un'estetica premiate anche ai Design Awards. L'azionamento a motore di serie permette di controllare l'ombreggiamento premendo un semplice pulsante, volendo anche con i sistemi Smart Home. Per un comfort ancora maggiore, è possibile inserire il sistema automatico di protezione dalle intemperie che reagisce automaticamente a sole, vento e pioggia.

Le tenda da sole per giardini d'inverno ARNEX regolano la temperatura con soluzioni sopra o sottovetro trasformando il vostro giardino in un luogo di benessere di cui godere tutto l'anno.



Ombreggiamento sopravetro o sottovetro

L'elegante ombreggiamento ARNEX PS8000 che è possibile inserire sopra al tetto in vetro offre una protezione affidabile da sole e caldo intenso. L'ombreggiamento esterno in tessuto regola luce e calore in modo naturale permettendo di ottenere sempre un clima gradevole. I raggi del sole vengono fermati prima di poter raggiungere il vetro trattenendo il calore all'esterno della struttura, in modo che sotto al tetto si percepisca sempre una temperatura piacevole. In questo modo le ore trascorse all'aperto sono caratterizzate da comfort, benessere e relax.



Il modello ARNEX PS2500 è l'ombreggiamento che si monta sotto al vetro, una soluzione che si distingue per resa estetica e che rimane protetta dal tetto.

Personalizzazione, comodità, stile

Sottovetro o sopravetro, ogni soluzione è unica come la vostra casa. Grazie all'ampia gamma di colori per tessuti e strutture, è possibile scegliere un ombreggiamento che si fonde alla perfezione con l'ambiente o che pone un accento di design. Il controllo motorizzato garantisce il massimo comfort: è sufficiente premere un pulsante per comandare l'ombreggiamento senza fatica, ma è anche possibile installare un sistema automatico di protezione dalle intemperie. Quando il sole è molto intenso e le temperature aumentano, la tenda si apre da sola. Così, quando tornate a casa, trovate ad accogliervi un giardino d'inverno fresco e gradevole per godervi un buon caffè in totale relax, senza dover prima aprire le tende.

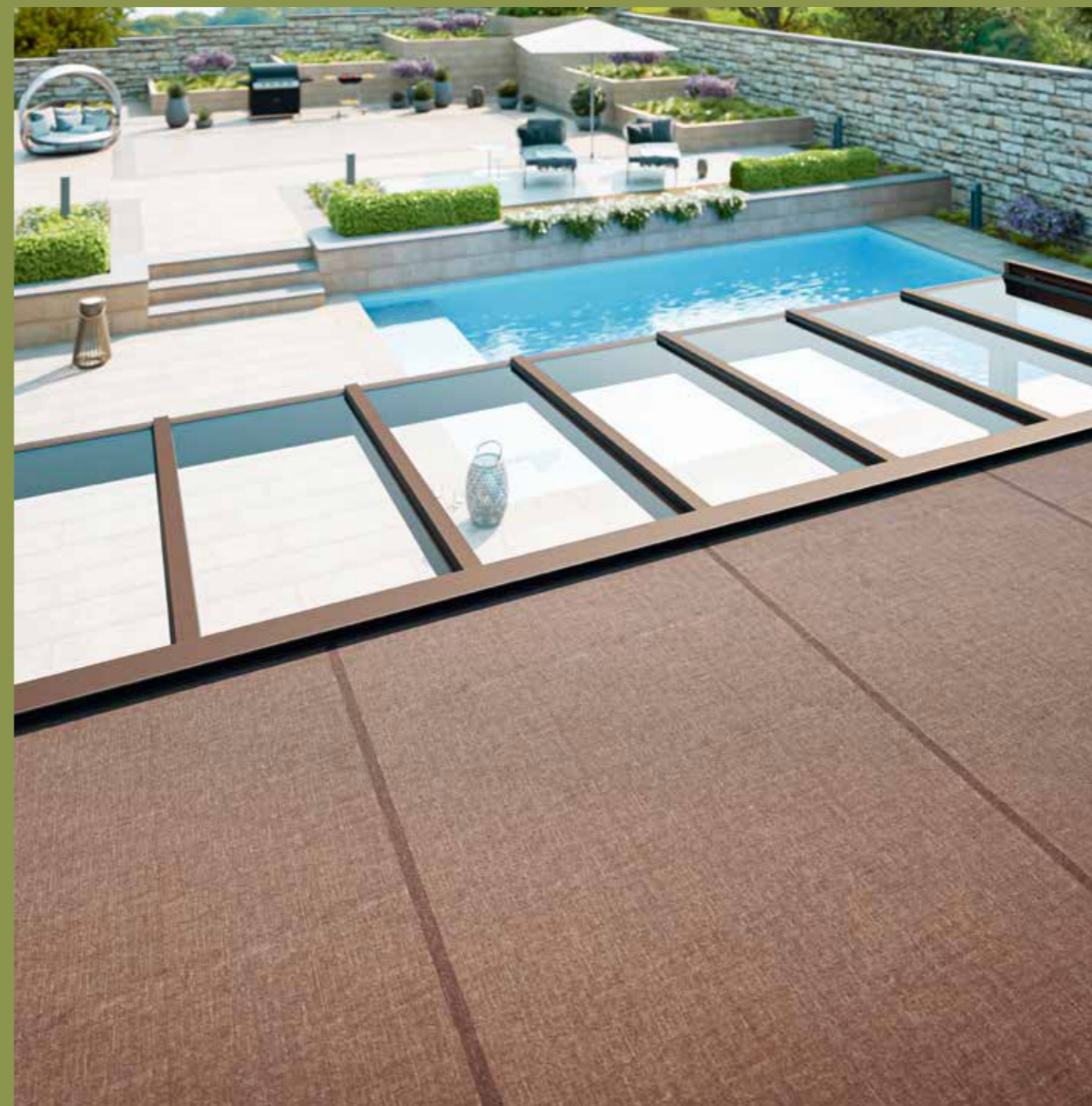

I dati tecnici sono
riportati a pagina 85



TARGA

Speciale, non «il solito»

Due modelli per riuscire ad adattarsi in modo ottimale ottenendo una fusione armoniosa, dai tetti classici a quelli speciali. TARGA e TARGA Plus proteggono dal sole superfici in vetro ampie e complesse. Un aspetto particolarmente pratico è rappresentato dai binari guida che si possono spostare in dentro in modo da ottenere la soluzione ideale anche per strutture dalle forme speciali. I pistoni a gas telescopici brevettati estendono l'ombra al di fuori del vetro garantendo un'azione ombreggiante potenziata. Grazie a questa tecnologia avanzata, il tessuto è sempre perfettamente teso e l'effetto complessivo è quello di una struttura armoniosa e ordinata, fino a 7 metri di larghezza.

La struttura autoportante con binari guida mobili e sporgenza extra protegge dal sole superfici molto estese, anche dal sole basso.



Design robusto, flessibile nell'uso

TARGA si distingue per la struttura autoportante: non occorre fissare l'elegante cassonetto alla facciata, ma questo non ne compromette la stabilità. Lateralmente si chiude in modo ordinato, la presa elettrica è integrata in modo intelligente e non è visibile. L'ombreggiamento continuo è in grado di coprire fino a 7 metri di larghezza per godersi la protezione dal sole su superfici molto estese.



Flessibilità per i giardini d'inverno

I binari guida si possono spostare per 100 cm verso l'interno a proprio piacere: l'ideale per strutture di forma speciale o richieste specifiche. La sporgenza extra espande la protezione dal sole verso l'area che sta di fronte al giardino d'inverno per ottenere 140 cm di ombra in più. Questo fa sì che il vostro giardino d'inverno resti un ambiente piacevole e senza luce abbagliante, anche quando il sole è basso.



I dati tecnici sono
riportati a pagina 85



AIROMATIC

Design compatto, sottile ed efficace

La linea AIROMATIC propone due modelli, adatti a giardini d'inverno di piccole e medie dimensioni, la soluzione ideale fino a 33 m². Questo consente di coprire le esigenze della maggior parte dei giardini d'inverno offrendo la protezione dal sole perfetta praticamente per ogni situazione. La struttura snella si integra armoniosamente nella vostra casa distinguendosi per la resa discreta, il montaggio semplice e la protezione efficace dal caldo e dal sole intenso. Per trascorrere ore di relax nel vostro giardino d'inverno, proprio come piace a voi.

Grazie alla protezione dal sole esterna potrete godere della luce benefica in un ambiente dal clima gradevole, che si tratti di un giardino d'inverno o di un grande lucernario. Nel vostro posto preferito la luce non sarà abbagliante e sarà fresco anche quando fa molto caldo.



La soluzione perfetta per superfici piccole e grandi

Per superfici di estensione ridotta, fino a 16 m², la scelta ideale è il modello PS4000, particolarmente compatto; mentre per le superfici più estese, fino a 33 m², l'ombreggiamento ottimale si può ottenere con il modello PS4500, cassonato e più grande. La struttura autoportante è stabile anche se sottile e si fonde in modo armonioso anche nelle superfici meno estese. I pistoni a gas integrati garantiscono una tensione uniforme del tessuto in modo che possa proteggere dal sole alla perfezione. Il binario guida si può montare nella posizione desiderata e, grazie ai diversi supporti disponibili, consente la massima flessibilità: per ottenere un risultato straordinario in termini di funzionalità e forme sottili. Il comando a motore consente di controllare il prodotto premendo un semplice pulsante.

Colori bellissimi, comfort che si sente

Potete scegliere tra una vasta gamma di colori e tessuti con elevata protezione dai raggi UV, resistenti alla luce e dal colore che dura nel tempo. La vostra protezione dal sole sarà un prodotto di classe in grado di porre un accento personale sugli spazi esterni.



I dati tecnici sono
riportati a pagina 85



Prodotto	ARNEX PS8000	ARNEX PS2500	TARGA PS6000	TARGA PS6100 Plus	AIROMATIC PS4000	AIROMATIC PS4500
Dimensione massima Larghezza x sporgenza	600 x 600 cm	600 x 450 cm	700 x 700 cm	700 x 700 cm	400 x 400 cm	550 x 600 cm
				Sporgenza extra 60 cm, 100 cm oppure 140 cm		
Inclinazione	3°-60°	0°-25°	3°-35°	3°-35°	3°-90°	3°-90°
Montaggio in luce	sì	–	–	–	–	–
Montaggio su cos- truzione sottostante preesistente	sì	sì	sì	sì	sì	sì
Azionamento a motore/ arganello	sì / –	sì / –	sì / –	sì / –	sì / –	sì / –
Binari a posizione variabile	–	–	sì	sì	–	–
Sistema ZIP	sì	sì	–	–	–	–
Classe di resistenza al vento	Beaufort 6 49.5 km/h	Beaufort 6 49.5 km/h	Beaufort 6 49.5 km/h	Beaufort 6 49.5 km/h	Beaufort 6 49.5 km/h	Beaufort 6 49.5 km/h
Stoffa	Acryl	Acryl	Acryl Water Fire	Acryl Water Fire	Acryl Water Fire	Acryl Water Fire



La scelta della stoffa appropriata è fondamentale per un ombreggiamento di qualità.
A pagina 96 o sul nostro «Trova tessuto» online sono disponibili ulteriori informazioni.
Siamo a vostra disposizione per offrire consulenza o inviare campioni gratuiti.



Ristorazione e attività commerciali

**STOBAG, tende per spazi all'aperto
che invitano a restare**

Per hotel, ristoranti o bar, con una tenda di qualità STOBAG è sufficiente premere un pulsante per ottenere uno spazio ombreggiato piacevole e invitante, che invoglia a rimanere e diventa il posto preferito dagli ospiti.

I nostri modelli JUMBO, RESOBOX, PERGOLINO e VIVO sono la soluzione ideale per spazi molto ampi, grazie a tecnologie progettate con attenzione e caratterizzate dalla massima flessibilità. STOBAG offre la soluzione perfetta per spazi all'aperto di ogni dimensione, disponibile su richiesta anche con funzioni comfort come l'illuminazione a LED dimmerabile, per creare anche di sera l'atmosfera migliore per i vostri clienti.



JUMBO è la tenda da sole pensata per spazi di grandi dimensioni, per ripensare l'ombra con misure nuove: grazie a una sporgenza massima di 5 metri e a una larghezza fino a 18 metri, è in grado di ombreggiare un'area che arriva fino a ben 90 m². Si tratta della soluzione perfetta per spazi all'aperto molto estesi. Fino a sei potenti bracci telescopici mantengono il tessuto sempre perfettamente teso,

conferendo alla tenda la sua forma caratteristica. La robusta struttura in alluminio garantisce inoltre una stabilità straordinaria. Su richiesta è disponibile anche un tettuccio protettivo che ripara il tessuto da sporco e intemperie quando la tenda è chiusa. In opzione è possibile richiedere anche un volantino in diverse forme, che copre i bracci quando sono chiusi e conferisce alla struttura un aspetto ordinato.



Ampiezza, larghezza e grande sporgenza: RESOBOX è la soluzione ideale per chi cerca ombra su terrazze o spazi all'aperto molto estesi. Con un unico sistema è possibile avere ombra su una superficie di 70 m², che si tratti di giardini privati o di terrazze e spazi all'aperto nel settore della ristorazione. Il sistema a cassetto brevettato protegge il tessuto e il braccio articolato classico da vento e intemperie, garantendo una lunga durata e un aspetto sempre curato. Opzionalmente, il volantino abbassabile offre una protezione aggiuntiva contro il sole basso e garantisce la massima privacy.





Architettura paesaggistica Studio Leaf AG, www.studioleaf.ch
Fotografo Quim Vilar, www.quimvilar.com



La tenda a pergola PERGOLINO per la ristorazione resiste al vento e garantisce che il tessuto resti sempre perfettamente teso. Ulteriori dettagli sul prodotto a pagina 53.



Prodotto	JUMBO S2160/2	RESOBOX BX8000	VIVO S6800
Tenda da sole	sì	–	sì
Tende da sole cassonate	–	sì	–
Design premiato	–	–	sì
Dimensione massima Larghezza x sporgenza	1800 x 500 cm	1800 x 400 cm	1800 x 400 cm
Montaggio a parete	sì	sì	sì
Installazione a soffitto	sì	sì	sì
Installazione sulle travi	–	–	sì
Installazione in nicchia	–	–	–
Inclinazione massima	5° – 22°	0° – 40°	0° – 60°
Angolo inclinazione manuale	–	–	–
Bracci articolati classici	sì	sì	sì
Bracci telescopici	sì	–	sì
Semi cassonata (protezione stoffa)	–	–	sì (fino a max 600 cm in larghezza)
Tetto protettivo	sì	–	sì
Volantino	sì	–	sì
Luce anteriore	–	–	sì (fino a max 700 cm in larghezza)
Luce posteriore	–	–	sì (fino a max 700 cm in larghezza)
Volantino abbassabile manuale o motorizzato	–	sì (fino a max 1400 cm in larghezza)	sì (fino a max 700 cm in larghezza)
Cuciture con filo Tenara robusto standard	sì	sì (fino a max 1400 cm in larghezza)	sì
Azionamento motore	sì	sì	sì
Azionamento manuale	–	–	fino a 600 cm di larghezza e 300 cm di sporgenza
Controllo comfort (telecomando, sensori atmosferici, Smart Home)	sì	sì	sì
Classe di resistenza al vento	Beaufort 5, 38.5 km/h	Beaufort 5, 38.5 km/h	Beaufort 5, 38.5 km/h
Dispositivo di sicurezza anti-sollevamento	sì	sì	sì
Stoffa	Acryl & Oeko Weave Water Fire	Acryl & Oeko Weave Water Fire Volantino abbassabile: Acryl Soltis Horizon 86 Soltis Harmony 88 Soltis Perform 92 Screens 1% Screens 5% Twilight Water Fire	Acryl & Oeko Weave Soltis Lounge 96, microperforata Water Fire Volantino abbassabile: Acryl Soltis Horizon 86 Soltis Harmony 88 Soltis Perform 92 Screens 1% Screens 5% Twilight Water Fire



La scelta della stoffa appropriata è fondamentale per un ombreggiamento di qualità.
A pagina 96 o sul nostro «Trova tessuto» online sono disponibili ulteriori informazioni.
Siamo a vostra disposizione per offrire consulenza o inviare campioni gratuiti.

Le possibilità di impiego dipendono dalla configurazione del prodotto.
Il nostro team di consulenti sarà lieto di aiutarvi a trovare la soluzione ottimale.

Stoffa

La scelta della stoffa appropriata è fondamentale per un ombreggiamento di qualità. Colori, texture e caratteristiche dei materiali influenzano estetica, comfort e funzionalità. Ogni stoffa offre un'elevata protezione dai raggi UV e dal calore. A seconda del materiale e del rivestimento applicato, è poi possibile ottenere caratteristiche aggiuntive: trasparenza, resistenza all'acqua e al fuoco o proprietà oscuranti. In questo modo è possibile soddisfare ogni esigenza e preferenza con la soluzione più calzante.

Protezione da luce e da calore

Regolazione mirata della luce del sole, del calore e della trasparenza per finestre munite di tende a scorrimento verticale con ZIP.

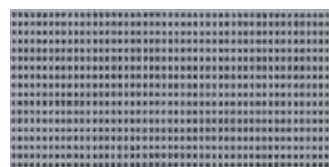

Soltis Horizon 86

Vista eccellente verso l'esterno, grazie alla massima trasparenza. Con un fattore di apertura del 14%, la stoffa lascia entrare la luce naturale, bloccando nel contempo fino al 93% del calore.



Soltis Harmony 88

La trasparenza del tessuto permette di vedere di fuori. Con un fattore di apertura dell'8%, questo tessuto offre il compromesso ideale tra protezione dal sole e comfort visivo.



Soltis Perform 92

Il basso fattore di apertura dell'4% tessuto fa entrare nella stanza poca luce e pochissimo calore. Blocca fino al 97% del calore e offre la migliore protezione dal sole e dall'abbagliamento.



Soltis Veozip

Ottimizzato per tende per finestre e facciate con guida ZIP. È caratterizzato da una superficie opaca e un aspetto gradevole; estetica e sensazione al tatto simili a quelle di un tessuto tradizionale. Con un fattore di apertura del 5%, offre un equilibrio perfetto tra protezione dal sole e gradevole trasparenza.

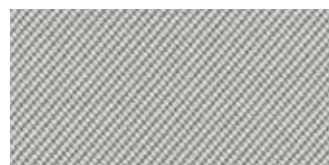

Screens 1%

Robusta e resistente grazie ai filati con verniciatura in fibra di vetro. La bellissima trama dall'effetto bicolore del tessuto con fattore di apertura dell'1% blocca il calore, lascia filtrare la luce e permette di vedere fuori garantendo la privacy.



Screens 5%

Stabilità e resistenza del tessuto grazie ai filati con verniciatura in fibra di vetro. Trama del tessuto dall'aspetto attraente con effetto bicolore. Il fattore di apertura del 5% garantisce la trasparenza.



Twilight

Tessuto 100% privo di PVC, con caratteristiche tessili. La struttura a griglia del tessuto è resistente e permette il passaggio della luce, con un fattore di apertura dell'1,9%.

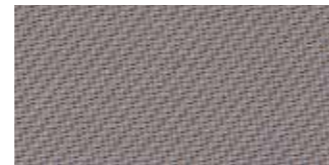

Blockout

Il tessuto Blockout assicura un oscuramento totale e la massima privacy. Particolarmente adatto per ambienti in cui si desidera schermare completamente la luce e la visibilità dall'esterno.

Protezione dal sole e resistenza alle intemperie

Protezione efficace da sole e intemperie per tende e tende a scorrimento verticale, su balconi e spazi all'aperto.



Acryl

Offre una protezione affidabile dai raggi UV. Tessuti acrilici di qualità dal colore più duraturo. Disponibili in tinta unita, a righe sottili, larghe o multicolori, e nell'esclusiva versione premium «Brilliant».



Oeko-Weave

Offre una seconda vita a più del 30% di fibre riutilizzate; la certificazione in base alla classe 2 dello standard OEKO-TEX Standards 100 e la certificazione OEKO-TEX MADE IN GREEN attestano l'impegno concreto per la sostenibilità.

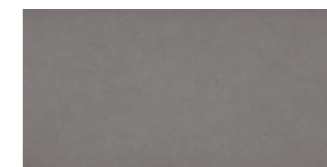

Water

Speciale tessuto acrilico impermeabile per tutte le condizioni atmosferiche. Un trattamento superficiale idrorepellente e antimacchia protegge la stoffa.



Fire

Ignifugo e dotato di verniciatura impermeabile per garantire resistenza agli agenti atmosferici.



Resistant

Per l'impiego all'aperto tutto l'anno, 100% impermeabile all'acqua. Questo tessuto è utilizzato per i prodotti STOBAG BAVONA Soft-Top e RIVERA.



Soltis Lounge 96

Con materiale micro perforato, offre più luce e circolazione dell'aria, bloccando al contempo il 97% dei raggi UV. La visuale verso l'esterno senza riflessi accresce la sensazione di libertà. L'elevata resistenza ai raggi UV preserva l'estetica nel tempo.



Con il «Trova tessuto» online è possibile scoprire la varietà delle nostre stoffe e richiedere campioni.

Le nostre stoffe offrono svariate funzioni: ombra, trasmissione della luce variabile, resistenza all'acqua e al fuoco, oscuramento totale. Molti tessuti sono appositamente studiati per determinati prodotti STOBAG. Di seguito trovate una panoramica delle combinazioni adeguate.

	Ombra	Trasparenza	Resistenza al fuoco	Resistenza all'acqua	Oscuramento	Tende a scorrimento verticale	Tende a bracci articolati classici e a bracci telescopici	Tetti per terrazza
SOLTIS HORIZON 86		✓	✓			Sì	Sì*	Sì*
SOLTIS HARMONY 88		✓	✓			Sì	Sì*	Sì*
SOLTIS PERFORM 92		✓	✓			Sì	Sì*	Sì*
SOLTIS VEOZIP		✓	✓			Sì	Sì*	Sì*
SCREENS 1%		✓	✓			Sì	-	Sì*
SCREENS 5%		✓	✓			Sì	-	Sì*
TWILIGHT		✓	✓			Sì	-	Sì*
BLOCKOUT	✓		✓		✓	Sì	-	Sì*
ACRYL	✓					Sì*	Sì	Sì*
OEKO-WEAVE	✓					Sì*	Sì	Sì*
WATER	✓			✓		Sì*	Sì	Sì*
FIRE	✓		✓			Sì*	Sì	Sì*
RESISTANT	✓		✓	✓	✓	-	-	Sì*
SOLTIS LOUNGE 96	✓	✓	✓			-	Sì	-



* Le possibilità di impiego dipendono dalla configurazione del prodotto.
È possibile richiedere una consulenza personalizzata a un partner specializzato STOBAG.

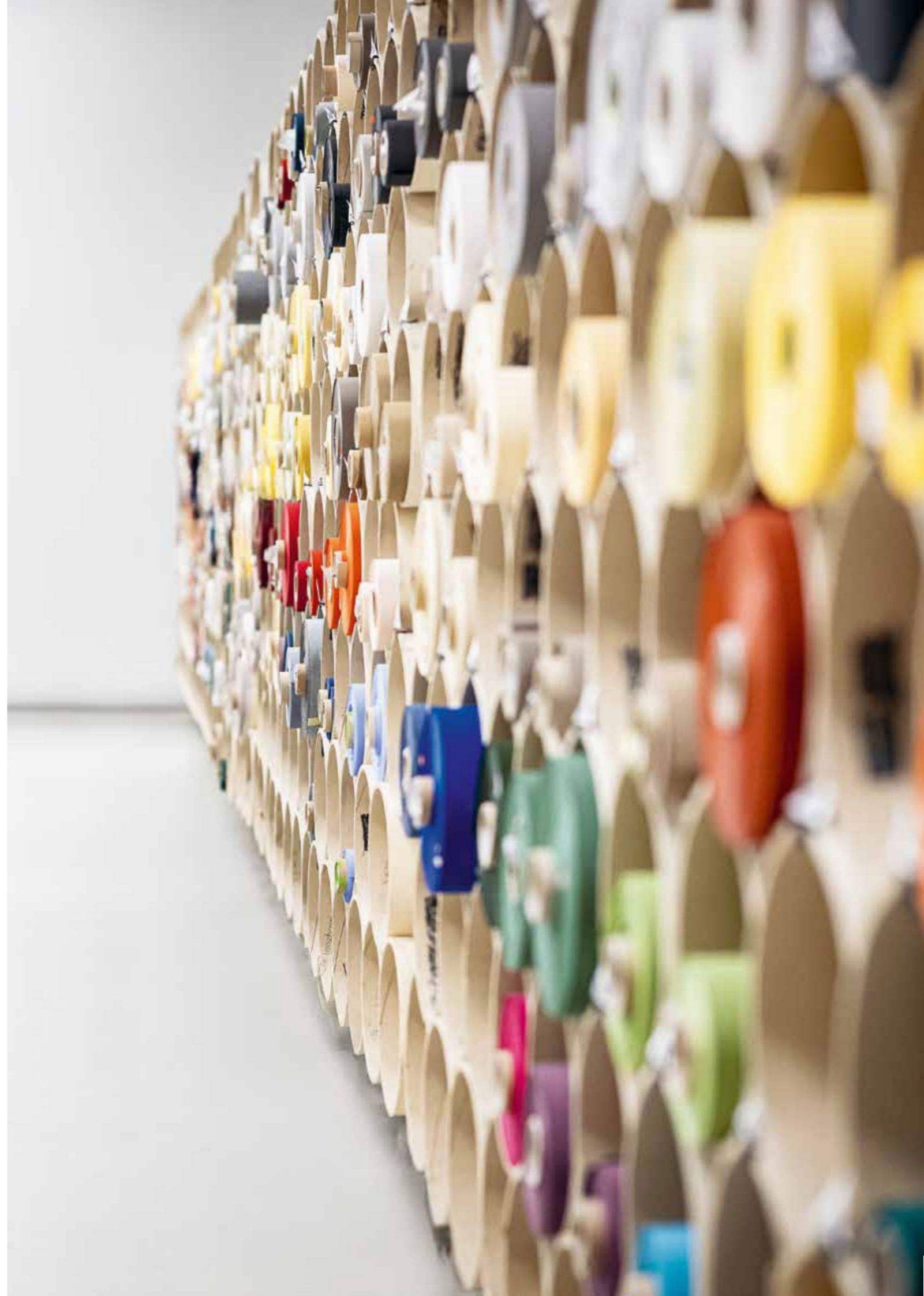

Struttura

Grazie all'ampia scelta di colori e superfici, le strutture si integrano perfettamente nel quadro complessivo e sono in armonia con la stoffa e l'ambiente circostante. Con 16 colori LIFESTYLE, 8 colori CLASSIC e innumerevoli colori RAINBOW, l'ampio assortimento offre la soluzione per ogni preferenza. La struttura superficiale dei nostri prodotti varia in base alla tonalità, da lucida a opaca, fino a superfici con texture delicate. Tutti i profili e i componenti sono trattati con una verniciatura a polvere di qualità e garantiscono una protezione duratura dagli agenti atmosferici.

Colori LIFESTYLE

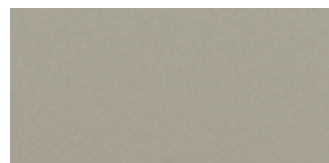

L12 – Classic 31
SILK GREY

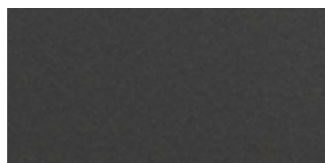

L22 – Classic 37
UMBRA GREY

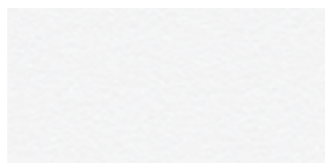

L40 – RAL 9016
TRAFFIC WHITE



L42 – RAL 9006
WHITE ALUMINIUM



L24 – RAL 9005
JET BLACK

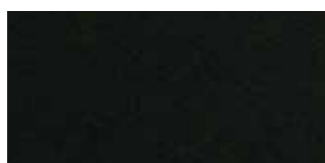

L20 – Classic 35
BLACK BROWN



L48 – RAL 7016
ANTHRACITE GREY



L56
DESERT ORE



L18 – Classic 34
MOCHA BROWN



L30 – Style 30
MEDIUM BRONZE

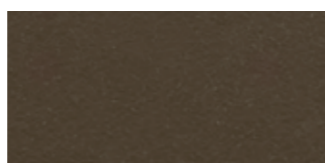

L52
BROWN GREY



L70
TEXTURED BRONZE



L14 – Classic 32
CONSTRUCTION SILVER



L28 – RAL 8004
COPPER BROWN



L58
CUPRUM SPIN



L54
GOLD SAND

Colori CLASSIC

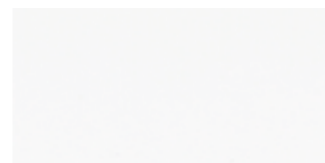

C10 – RAL 9016
TRAFFIC WHITE

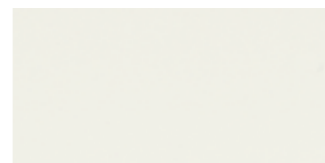

C12 – RAL 9010
PURE WHITE

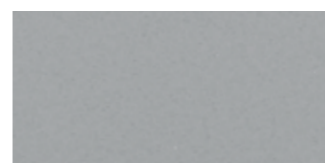

C28 – RAL 9006
WHITE ALUMINIUM

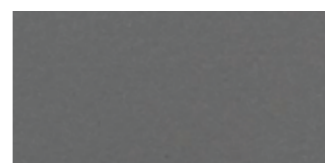

C30 – RAL 9007
GREY ALUMINIUM

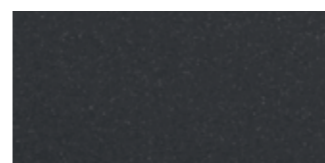

C34 – DB703
FERRITE

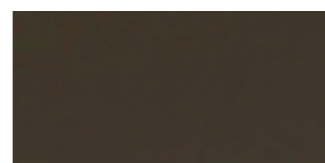

C48 – RAL 7022
UMBRA GREY



C50 – RAL 7016
ANTHRACITE GREY



C52 – RAL 9005
JET BLACK

Colori RAINBOW

La linea RAINBOW Colors offre un'ampia gamma di colori RAL standard. Questi colori si distinguono per una finitura superficiale satinata priva di effetti e consentono un abbinamento armonioso della colorazione dei telai con il design della stoffa e l'ambiente circostante. Se non trovate la tonalità desiderata, contattateci: troveremo una soluzione.



La comodità, con un pulsante

Controllare la casa è facilissimo.

Più libertà, più qualità di vita. Il controllo elettronico delle attrezzature di casa vi dà la possibilità di godere di un comfort superiore. STOBAG offre soluzioni di qualità: dai pratici telecomandi fino all'integrazione fluida nei sistemi Smart Home più diffusi – la protezione da sole, luce e intemperie si adatta alla vostra giornata e al tempo. Tramite app o telecomando potrete controllare comodamente tutto.

Con il classico telecomando oppure con soluzioni smart che si adattano alle vostre giornate e alle condizioni meteorologiche.



Telecomando

Semplice, chiaro e comodo. Fino a 16 canali per controllare diverse funzioni o prodotti secondo le vostre esigenze, con un unico strumento.

Sensori

I sensori sono in grado di riconoscere vento, sole e pioggia per poi regolare gli impianti automaticamente di conseguenza. Potrete trascorrere le vostre giornate senza il pensiero della protezione dal sole, perché sarà sempre in sicurezza. Se il vento diventa intenso, le tende si chiudono per evitare danni. Se a diventare intenso, invece, è il sole, le tende si aprono, in modo che la casa non si scaldi eccessivamente.

Smart Home

Pronti per una casa intelligente, con STOBAG. Il comando centralizzato sfrutta la comoda app TaHoma per controllare le attrezzature comodamente seduti sul divano o quando si è fuori casa, con smartphone, tablet o comando vocale. L'app mostra tutte le funzioni a colpo d'occhio e permette di impostare scenari personalizzati, come «sera» oppure «protezione sole attiva». L'impianto reagisce automaticamente alle variazioni atmosferiche, accresce il comfort e prolunga la durata dei prodotti, potenziando, al contempo, anche l'efficienza energetica: in estate le tende tengono lontano il calore, in inverno lasciano invece entrare il tepore dei raggi del sole per ottenere una temperatura gradevole all'interno. Per progetti abitativi ambiziosi, sono disponibili anche le interfacce cablate come KNX e DALI.

Possibilità di espansioni

Le esigenze cambiano nel tempo, e i nostri prodotti si adeguano. È possibile espandere o modernizzare quasi tutti gli impianti. Le soluzioni già installate si possono convertire da controllo elettronico con cavo a radiocomando, si possono integrare nei sistemi di Smart Home o dotare di sensori. È possibile anche inserire nuovi prodotti in qualsiasi momento. Per una casa che si adatta con flessibilità ai vostri desideri, oggi e domani.

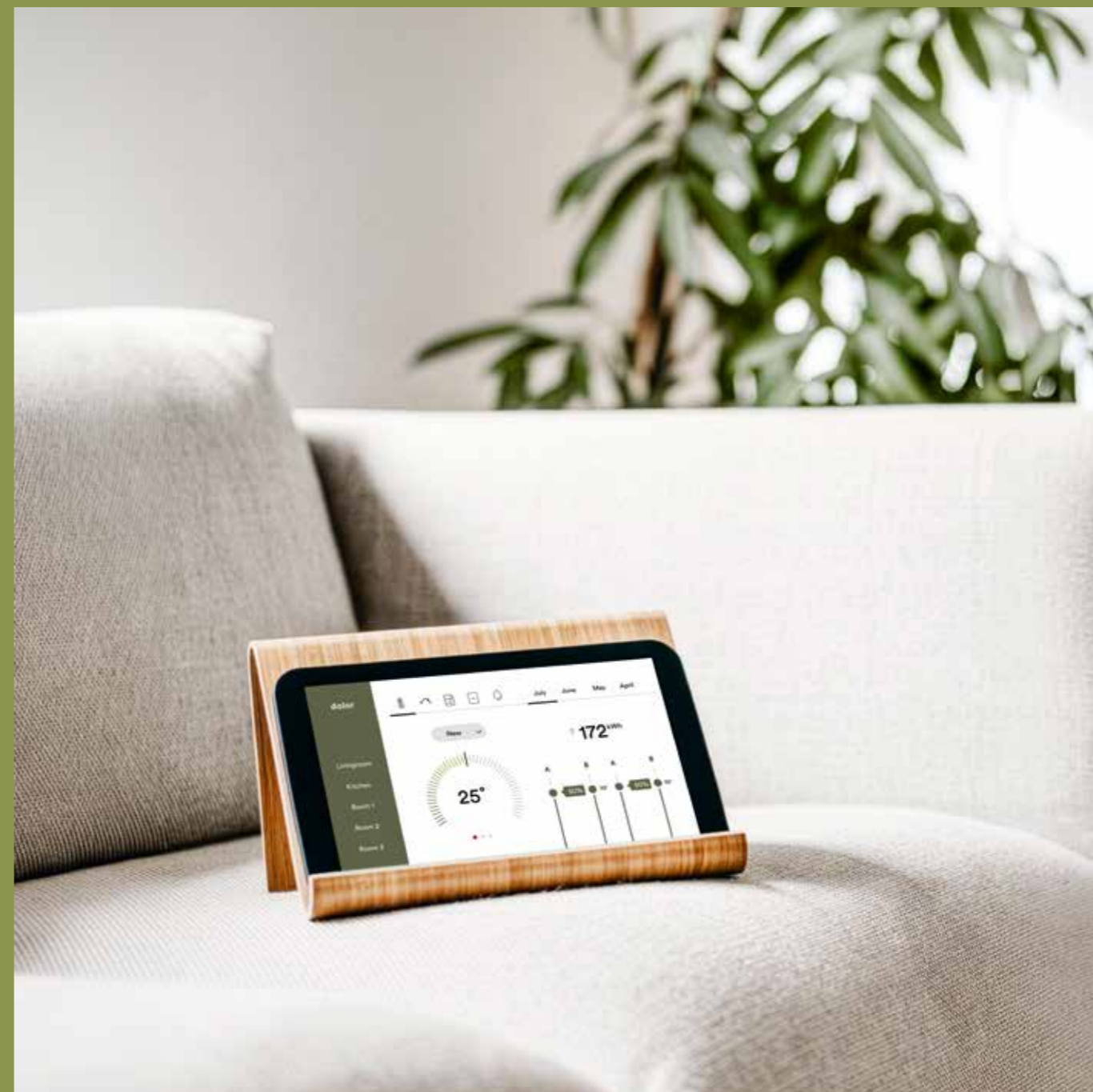

Il controllo centralizzato permette di comandare tutto: tende, coperture per spazi all'aperto o tende verticali. Per chiudere o aprire le tende è sufficiente un clic, la luce si può regolare a piacimento modificando l'intensità o la temperatura del colore. Anche il volantino abbassabile si può aprire o chiudere comodamente, lo stesso vale per la regolazione continua delle lamelle delle pergole e per le tende laterali: tutto risponde in modo versatile alle vostre esigenze. Con il classico telecomando oppure con soluzioni smart che si adattano alle vostre giornate e alle condizioni meteorologiche.

Una consulenza su misura per il vostro progetto

Venite a scoprire di persona l'intera gamma delle nostre soluzioni presso uno degli showroom di STOBAG. I nostri esperti sono a vostra disposizione per fornire tutte le informazioni necessarie su coperture per spazi aperti, ombreggiamento e tessuti.



Fissate un appuntamento in uno dei nostri showroom:
www.stobag.com/goto/showroom

Preferite una consulenza direttamente a casa? I nostri partner specializzati sono a vostra disposizione per occuparsi di pianificazione e montaggio.



Qui potete trovare il partner più vicino a voi:
www.stobag.com/goto/dealer-search



STOBAG AG
 Svizzera tedesca / Ticino
 Pilatusring 1
 5630 Muri
 Svizzera

STOBAG AG
 Europe
 Pilatusring 1
 5630 Muri
 Switzerland



STOBAG SA
 Suisse Romande
 En Budron H / 18
 1052 Le Mont-sur-Lausanne
 Svizzera

STOBAG
 North America Corp.
 1445 Norjohn Ct Unit 7
 Burlington, ON L7L OE6
 Canada

STOBAG
 Österreich GmbH
 Radlberger Hauptstrasse 100
 3105 St. Pölten-Unterradlberg
 Austria

Legenda

SUPERFICIE: BRILLANTEZZA

OPACO PROFONDO	
OPACO	
LUCIDO / SATINATO	





SUPERFICIE: STRUTTURA

LISCIO	
STRUTTURA FINE	

SUPERFICIE: EFFETTO

OMOGENEO	
PERLATO	





CARATTERISTICHE

OMBRA	
TRASPARENZA	
RESISTENZA AL FUOCO	
RESISTENZA ALL'ACQUA	
OSCURAMENTO	

IMPIEGO

PROTEZIONE DAL SOLE	
PROTEZIONE DAL VENTO	
PROTEZIONE DALLA NEVE	
PROTEZIONE DALLA PIOGGIA	

CLASSE DI RESISTENZA AL VENTO EN 13561

CLASSE 1	
CLASSE 2	
CLASSE 3	
CLASSE 4	

Valorizziamo insieme
ogni spazio di vita.