

S T O B A G

De l'ombre et de l'élégance

Stores pour votre habitation

Contenu

Avant-propos	2
STOBAG	4
Guide pour trouver le bon store	10
Stores sans caisson	16
Stores à caisson	38
Stores de pergola	52
Stores autoportants	60
Stores latéraux	68
Ombrage pour jardin d'hiver	72
Restauration et commerce	86
Couleurs d'armature	96
Toile	100
Automatisation et commande	102
Contact et site	106
Légende	108

Nos stores ne créent pas seulement de l'ombre, ils donnent vie à des moments. Misant sur la précision suisse et un design intemporel, nous transformons votre espace extérieur en un lieu confortable et convivial.



Chères clientes, chers clients,

Depuis plus de 60 ans, nous avons pour objectif de faire en sorte que la vie en extérieur soit plus confortable et plus belle. Notre histoire, imprégnée de précision suisse, de force d'innovation et de passion, a démarré avec l'idée de simplifier le montage des stores solaires avant de se transformer en success-story sur trois générations.

Conçus pour les balcons, les terrasses ou des surfaces plus grandes comme celles que l'on trouve dans le secteur de la restauration, nos stores sont aussi personnalisables que vos besoins sont uniques. Nous proposons différentes techniques de montage pour qu'ils se fondent au mieux dans l'architecture de votre bâtiment. Grâce au vaste choix de modèles, d'options de confort, de couleurs d'armature et de toiles haut de gamme, ils s'adaptent parfaitement à vos besoins et à votre style. Chaque solution est minutieusement fabriquée sur mesure et allie confort, design et longévité.

En tant que petit-fils de notre fondateur, il me tient à cœur de perpétuer ces valeurs. Notre vision n'a pas changé : nous voulons créer des produits qui non seulement vous abritent mais vous séduisent aussi par leur qualité, leur design et leur innovation. Nous vous remercions pour votre confiance. C'est une immense joie pour nous d'aménager des espaces de vie qui créent du lien – entre les personnes, les idées et les moments partagés.

Alain Michel
CEO du groupe et
actionnaire STOBAG AG



Les meilleures solutions pour chaque espace de vie : Brise-vues pour les balcons, ombrages pour les baies vitrées ou toits vitrés et solutions pour terrasses. Vous pouvez vous rendre dans notre showroom pour découvrir de près notre portefeuille varié de produits.

Depuis notre création en 1964, nous nous efforçons au quotidien de créer un lien harmonieux entre les espaces de vie et leur environnement avec des solutions de protection haut de gamme contre le soleil et les intempéries.



STOBAG, contraction de «Storen Bau Gattikon», incarne depuis plus de 60 ans la qualité, le progrès et une immense passion pour tout ce qui rend la vie en extérieur plus belle. Le petit atelier des débuts s'est mué en une entreprise familiale au rayonnement international, employant 750 collaboratrices et collaborateurs dans le monde, dont 350 à Muri Argovie, au siège principale.

Sous la direction d'Alain Michel, notre CEO, nous perpétons cette success-story depuis trois générations en alliant tradition et technologie moderne et en établissant de nouvelles normes en matière de design et de confort. Notre ambition est claire : allier l'architecture et la nature de manière harmonieuse et créer des solutions qui séduisent, génération après génération.



Un design ancré dans nos racines

Pour nous, le design suisse s'exprime à travers des lignes claires, une qualité élevée et une intelligence fonctionnelle. L'innovation est inscrite dans notre ADN. Nous établissons sans cesse de nouvelles normes, comme en témoignent notre technologie révolutionnaire du bras télescopique Trilliant et nos marquises modulaires aux toits vitrés modernes, qui prolongent l'espace de vie à l'extérieur. Mais par notre amour du détail, nous créons des produits qui abritent mais aussi qui inspirent et transforment les foyers en lieux propices à la détente et au bien-être.



Une fabrication responsable

Nos produits sont fabriqués sur quatre sites en Suisse, en Europe et au Canada, avec des matières premières fournies quasi exclusivement par des partenaires européens de longue date. En associant une production ultramoderne et une précision artisanale, nous créons des solutions qui séduisent par leur design, leur fonctionnalité et leur durabilité. Chez nous, la durabilité se manifeste en de nombreux aspects : trajets de livraison courts, sélection rigoureuse des matériaux, constructions robustes, réparabilité et recyclabilité.



Chaque produit est unique

Nos solutions d'ombrage sont uniques, à l'image de votre mode de vie en plein air. Nous misons sur une fabrication sur mesure et proposons un large choix de modèles, de couleurs et d'options de confort afin de créer des produits qui s'intègrent harmonieusement dans n'importe quel environnement. La robustesse de nos matériaux et la précision de nos procédés de fabrication garantissent une satisfaction et une utilisation durables. Nos systèmes d'ombrage sont parfaitement adaptés à vos besoins et à votre style et vous offrent des années de protection et de confort.



Des partenariats solides

Nous mettons un point d'honneur à offrir le meilleur service possible et à proposer des conseils compétents, personnalisés et fiables. Nous travaillons avec plus de 500 partenaires en Suisse et plus de 1000 dans le monde. Nous tissons des liens de proximité avec notre clientèle et lui proposons un conseil et un accompagnement personnalisés. Nous attachons une grande importance à l'établissement de relations de confiance durables avec nos partenaires et nous sommes fiers de travailler depuis plusieurs générations avec certains d'entre eux.



L'inspiration aux premières loges

Notre rooftop showroom de 2000 m² vous invite à découvrir de nouveaux espaces de vie, à la fois ouverts, esthétiques et polyvalents. On peut y toucher du doigt le design et la fonctionnalité, fondus dans des décors de jardin mêlant l'eau, la lumière et une végétation luxuriante. La diversité de nos produits montre comment l'on peut prolonger harmonieusement les espaces de vie à l'extérieur. Du mobilier de jardin et une cuisine d'été moderne apportent une touche inspirante et incarnent ce lien qui unit l'architecture et la nature. Un lieu où les idées fleurissent et d'où émerge votre propre espace de vie.



Valoriser ensemble chaque espace de vie. Les stores STOBAG transforment votre espace extérieur en un lieu confortable et élégant et se fondent parfaitement dans votre terrasse, votre balcon ou votre jardin. Nos solutions conjuguent design et fonctionnalité et créent des espaces propices à la détente.

1 Terrasse

Pour les grands espaces extérieurs, nous proposons des stores qui allient une grande stabilité et élégance. Nos stores projettent une ombre généreuse et créent une ambiance agréable. Ils sont également parfaitement indiqués pour créer des terrasses de restaurant conviviales.

2 Terrasse en attique

Les appartements en attique se distinguent par leur luminosité et leur vue dégagée. Avec des solutions d'ombrage efficaces, ils restent confortables même en cas de fort ensoleillement. Montées en façade ou autoportantes, nos solutions affichent une très bonne stabilité et conviennent parfaitement aux emplacements exposés au vent.

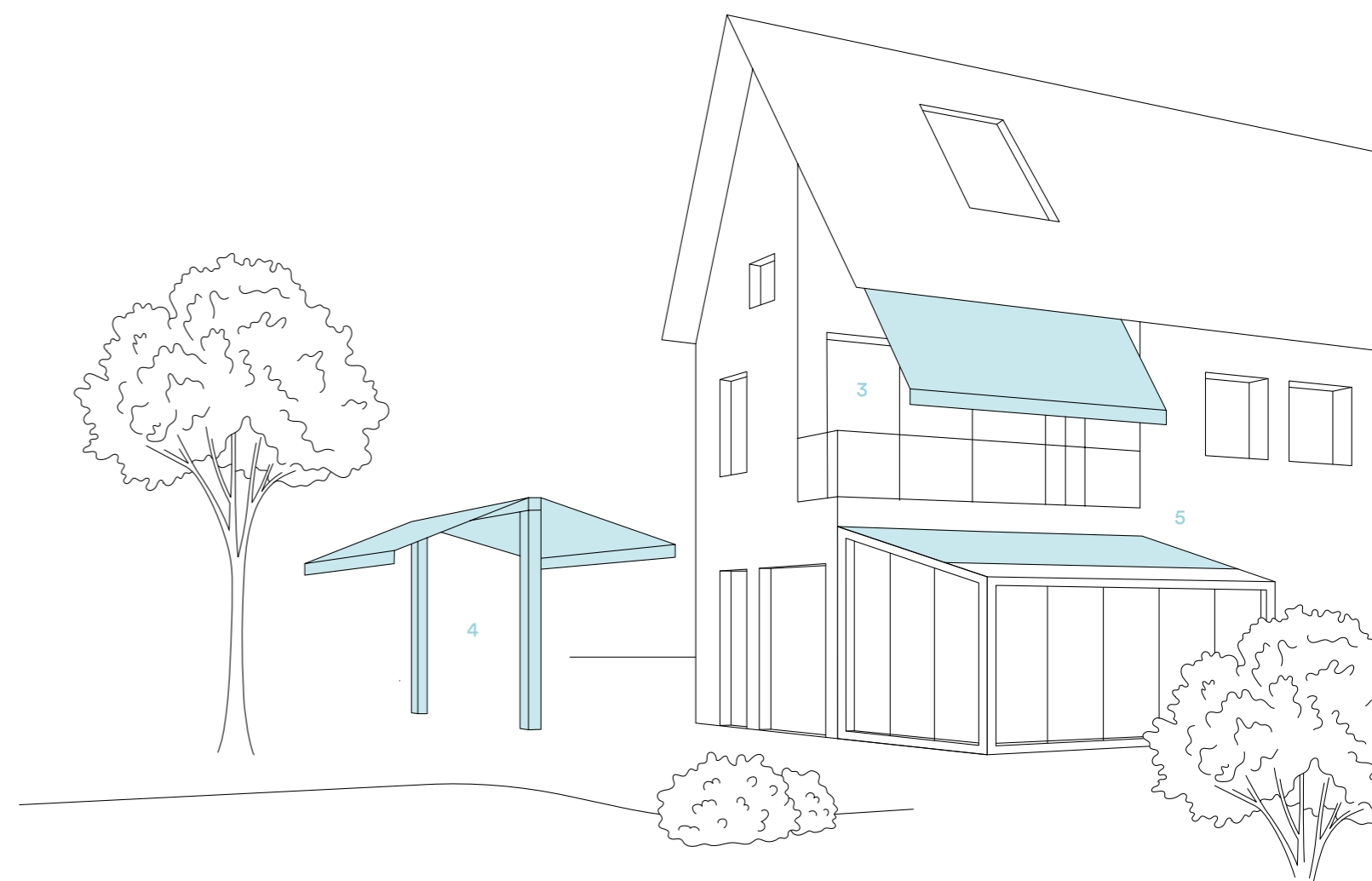
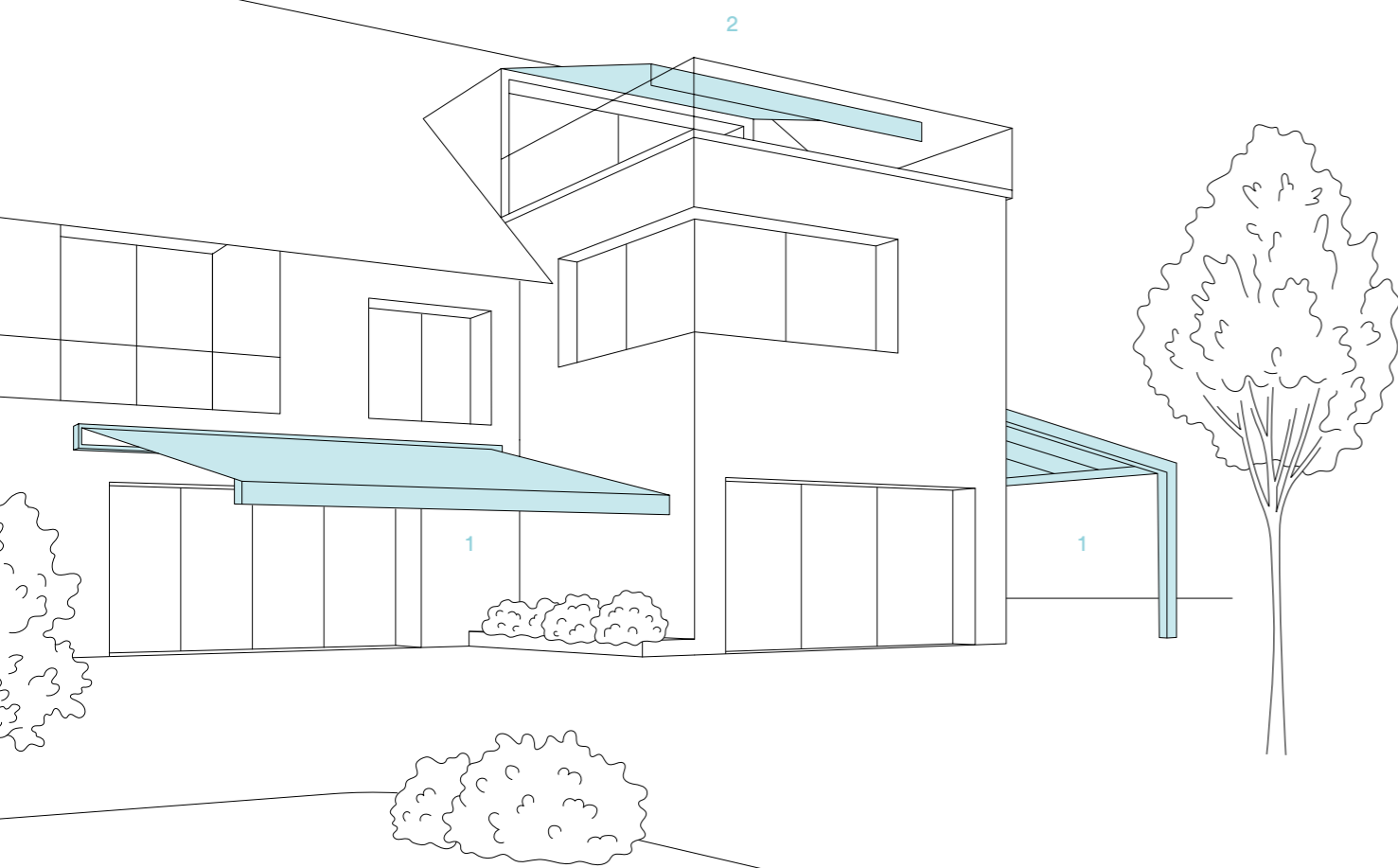

3 Balcon/Loggia

Les balcons et les loggias prolongent votre espace de vie à l'extérieur. Les stores créent une ombre et une atmosphère agréables, adaptées à vos besoins et à votre style. Grâce aux différentes options de montage, nos solutions s'adaptent facilement aux diverses contraintes architecturales.

4 Jardin

Un store fournit une ombre agréable et sublime votre lieu préféré. Qu'il s'agisse de structures classiques, fixées en façade, ou de structures autoportantes au milieu du jardin, nos stores vous protègent là où vous le souhaitez. Vous pouvez ainsi créer un espace de détente convivial dont vous pourrez profiter à tout moment de la journée.

5 Jardin d'hiver

Les jardins d'hiver sont comme des coccons baignés de lumière. Nos ombrages pour jardins d'hiver régulent efficacement la température, pour qu'elle y soit agréable même en été et que l'on s'y sente bien tout au long de l'année.

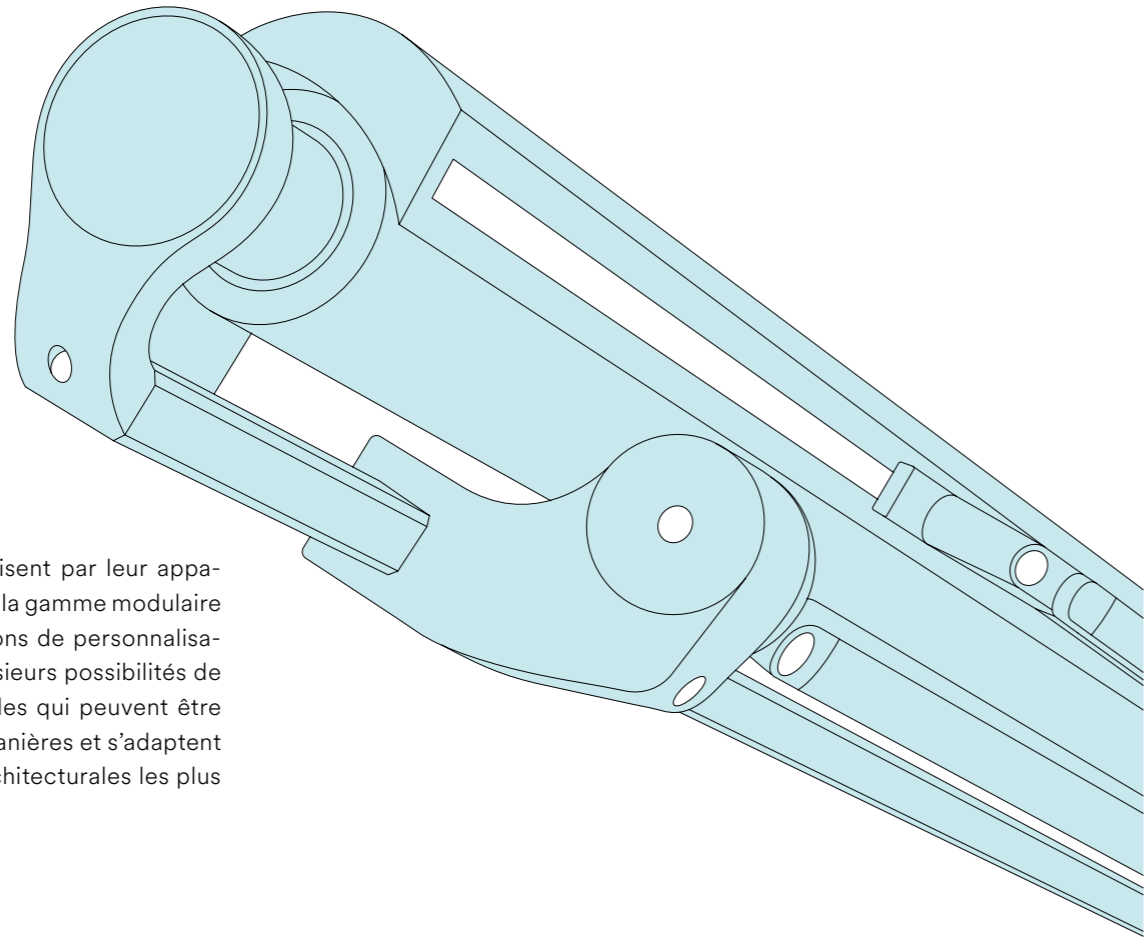

Design et caissons

Les stores sans caisson séduisent par leur apparence épurée ou, comme avec la gamme modulaire VIVO, leurs nombreuses options de personnalisation. Ils offrent également plusieurs possibilités de montage grâce à leurs consoles qui peuvent être positionnées de différentes manières et s'adaptent ainsi même aux conditions architecturales les plus complexes.

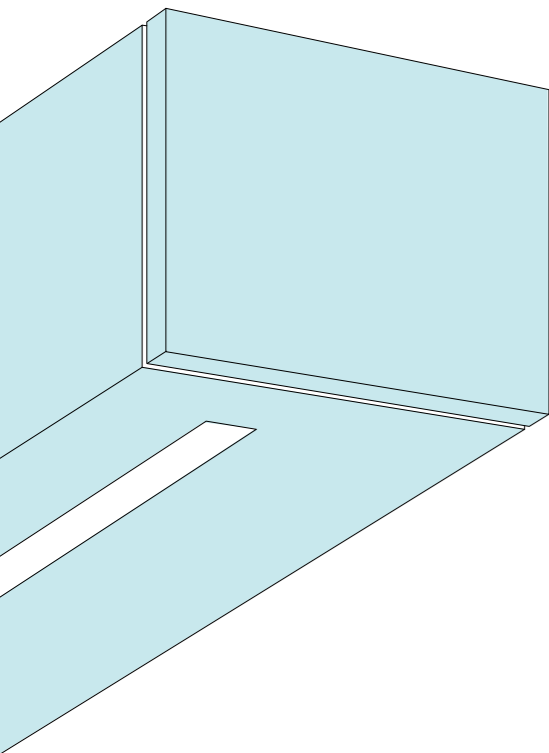

Leur caisson les protège efficacement contre les intempéries et la saleté. Ainsi, ils restent beaux et fonctionnels plus longtemps. Selon les modèles, il est possible de dissimuler les câbles et les prises, ce qui confère à l'ensemble un aspect haut de gamme et bien rangé. Les stores à caisson existent en version ronde ou cubique et conviennent à tous les styles architecturaux.

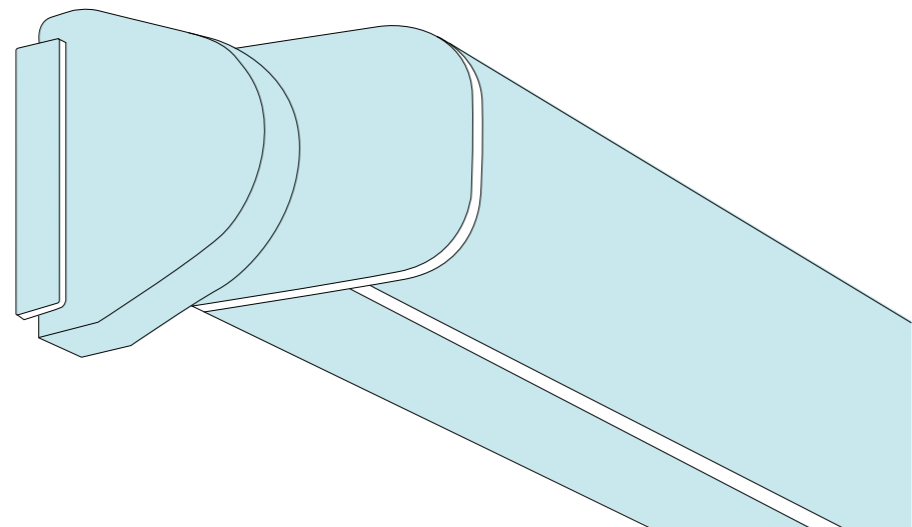

Dimensions

STOBAG propose des stores de toutes dimensions, aussi bien pour des balcons de petite taille que pour des immenses terrasses. Le choix de la taille est déterminant pour le confort et la polyvalence d'utilisation de votre espace extérieur. Pour un ensemble harmonieux et

un bon ombrage, la surface du store doit être plus grande que celle du mobilier. Dans l'idéal, il doit être deux fois plus profond et nettement plus large si l'on veut créer un coin à l'abri confortable, même lorsqu'il fait très chaud.

	Petites surfaces	Surfaces moyennes	Grandes surfaces	Très grande surface
AVANCÉE ← min. 150 cm	VIVO AZUR SELECT PURABOX	VIVO AZUR SELECT CASABOX CAMABOX	VIVO SELECT TENDABOX CAMABOX	VIVO JUMBO RESOBOX
jusqu'à max. 500 cm (selon le modèle)				
LARGEUR →	min. 170 cm			jusqu'à max. 1800 cm (selon le modèle)

Votre store, aussi unique que vous

Grâce à notre vaste choix de modèles, de couleurs et d'options de confort, votre extérieur devient votre endroit préféré. Bras articulés robustes ou bras télescopiques Trilliant exclusifs : STOBAG propose des solutions sur mesure qui allient stabilité et design. Complétez votre store avec un éclairage d'ambiance, une commande intelligente ou un Volant-Plus abaissable pour vous protéger des rayons du soleil lorsque celui-ci est bas.

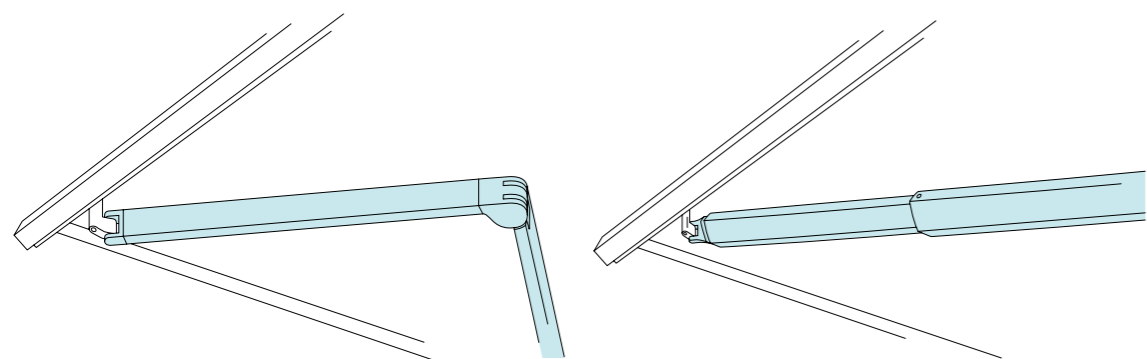

Stores à bras articulés

Les bras articulés sont des composants essentiels des stores classiques. Ils garantissent le déploiement régulier et la bonne tension de la toile, y compris lorsque celle-ci est très large. Grâce à leur conception méticuleuse, vous profitez d'un produit au design intemporel, à la fois stable et résistant.

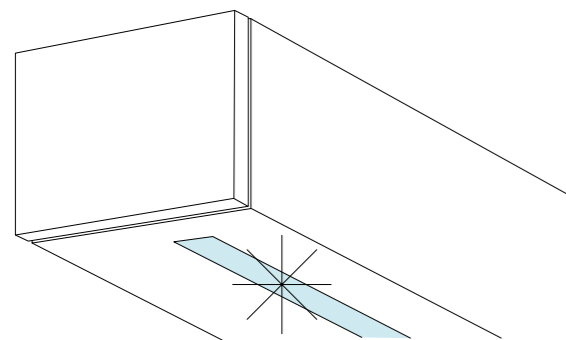

Éclairage

L'éclairage d'ambiance vous permet d'utiliser votre terrasse jusque tard dans la soirée. Avec l'éclairage Tunable White, vous pouvez régler progressivement la température de couleur selon vos besoins, du blanc froid stimulant au blanc chaud, plus convivial. Adaptez l'intensité de la lumière grâce au variateur pour obtenir une atmosphère agréable.

Store avec bras télescopiques

Les bras télescopiques sont une innovation de STOBAG et sont uniques au monde. Ils garantissent une haute stabilité et une tension parfaite de la toile. Le déploiement linéaire apporte un confort d'utilisation exceptionnel.

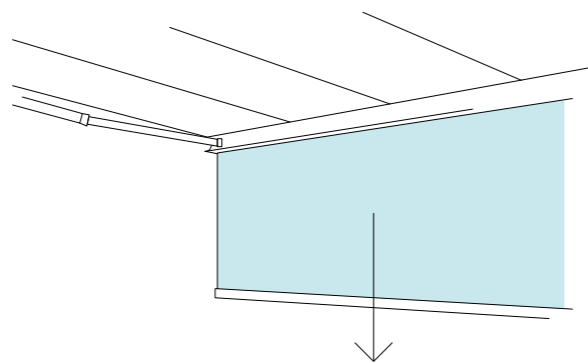

Volant-Plus abaissable

Le Volant-Plus protège des rayons du soleil bas et de la brise. En fonction de la toile que vous choisissez, profitez d'une vue dégagée ou, au contraire, d'un cadre plus intime avec une toile opaque pour vous sentir en sécurité dans votre extérieur.

Choisissez votre store STOBAG

	Stores sans caisson				Stores à caisson				
	VIVO	AZUR	SELECT	JUMBO	PURABOX	CASABOX	TENDABOX	CAMABOX	RESOBX
PETITES SURFACES	✓	✓	✓	-	✓	-	-	-	-
SURFACES MOYENNES	✓	✓	✓	-	-	✓	-	✓	-
GRANDES SURFACES	✓	-	✓	-	-	-	✓	✓	-
TRÈS GRANDE SURFACE	✓	-	-	✓	-	-	-	-	✓
DESIGN ARRONDI	✓	-	-	-	✓	✓	✓	-	✓
DESIGN CUBIQUE	-	-	-	-	-	-	✓	✓	-
BRAS ARTICULÉS	✓	✓	✓	✓	✓	✓	✓	✓	✓
BRAS TÉLESCOPIQUES	✓	-	-	✓	-	-	-	-	-
ÉCLAIRAGE*	✓	-	-	-	-	-	-	✓	-
VOLANT*	✓	✓	✓	✓	-	-	-	-	-
VOLANT-PLUS ABAISSABLE*	✓	-	✓	-	-	-	✓	✓	✓
OPTIONS DE CONFORT POUVANT ÊTRE AJOUTÉES ULTÉRIEUREMENT*	✓	-	-	-	-	-	-	-	-

* Les possibilités d'utilisation dépendent de la configuration du produit.

Notre équipe de conseillers se tient volontiers à votre disposition pour vous aider à trouver la bonne solution.



VIVO

Store modulaire pour une bonne qualité de vie à l'extérieur

Prolongez votre salon vers l'extérieur et passez de précieux moments à ciel ouvert. Que vous ayez un petit balcon ou une grande terrasse, VIVO s'adapte à vos besoins et séduit grâce à ses lignes compactes et intemporelles et son design fin. Les surfaces épurées et l'intégration harmonieuse de tous les éléments créent un ensemble cohérent. Grâce à leur conception modulaire, les produits VIVO peuvent être personnalisés et complétés après l'achat. Le large choix de couleurs d'armatures et de toiles, de motifs et de fonctions vous confère une liberté de conception maximale. VIVO est résistant, haut de gamme et s'adapte à vos exigences de demain – un investissement qui garantit confort et protection, et donne de la valeur à votre espace de vie.

VIVO allie fonctionnalité, design et confort – et s’adapte facilement à votre mode de vie. Votre store VIVO peut être personnalisé et évolue en fonction de vos besoins. Vous pouvez le compléter avec les options de confort que vous voulez, même après l’achat.



Robuste et durable.

Les composants forgés des bras articulés et des bras télescopiques confèrent résistance et précision. L'utilisation du fil GORE® Tenara rend la toile extrêmement résistante. Les stores VIVO sont synonymes de matériaux haut de gamme et d'esthétique intemporelle.

Personnalisable et polyvalent.

Technologie des bras, options de confort ou couleur de toile : composez votre store selon vos envies. Vous pourrez facilement ajouter d'autres options plus tard. VIVO est flexible, fonctionnel et esthétique – aujourd'hui et demain. Pour un aménagement parfaitement libre de votre espace extérieur.

Intemporel et haut de gamme.

Découvrez des technologies ultramodernes, parfaitement intégrées dans un design compact. Les lignes claires dégagent une impression de grande stabilité et de dynamisme. Les surfaces épurées et l'intégration harmonieuse de tous les éléments créent un ensemble apaisant, à l'image de votre habitation.



VIVO se fond harmonieusement dans chaque environnement, qu'il s'agisse d'un balcon, d'une terrasse ou d'un jardin. Les formes claires et le vaste choix de couleurs et de motifs permettent de créer un ensemble à votre goût. VIVO ne se résume pas à une protection solaire : c'est un plaidoyer architectural en faveur d'un mode de vie en extérieur.

 Retrouvez toutes les données techniques page 34

Bras télescopiques Trilliant – un mécanisme exclusif pour une tension parfaite de la toile.



Le store VIVO avec bras télescopiques Trilliant est une véritable innovation dans le secteur des stores. Unique au monde, il n'est pas seulement gage de stabilité absolue, il apporte également une note esthétique et créative, synonyme d'architecture haut de gamme. Grâce à leur forme

unique, les bras télescopiques Trilliant apparaissent effilés et, combinés à la technologie Back-Impulse, ils garantissent une tension parfaite de la toile. Grâce aux bras télescopiques Trilliant, le déploiement linéaire du store VIVO offre une expérience utilisateur exceptionnelle.



Animation VIVO
Laissez l'inspiration vous saisir.



Les stores VIVO ont une grande longévité et sont modernes. Les besoins évoluant au fil du temps, VIVO est modulaire et extensible. VIVO, c'est un investissement qui garantit non seulement confort et protection, mais donne en outre de la valeur à votre espace de vie.



Protection élégante pour la toile et la façade.
Un auvent disponible en option protège efficacement la toile du store contre la pluie, le soleil et les salissures. Un raccord mural empêche l'apparition de traces de salissure sur la façade. L'auvent confère aussi une touche d'élégance à la construction et garantit un ensemble harmonieux, à la fois fonctionnel et esthétique.



Caisson Protect – une protection mince abritant le système.
Le caisson Protect protège efficacement la toile contre les intempéries et la saleté lorsque celle-ci est enroulée. Les rigoles intérieures guident l'eau. Résultat : un aspect net, une grande longévité et un design qui se fond discrètement dans toutes les architectures.



Volant – un détail élégant et très efficace.
Le volant recouvre joliment la structure, protège les bras des intempéries et permet de réduire l'inclinaison du store. La vue est plus dégagée et vous jouissez d'un plus grand espace avec une protection supplémentaire contre le soleil bas.



Le **Volant-Plus** disponible en option vous protège des rayons du soleil bas et de la brise. En fonction de la toile que vous choisissez, profitez d'une luminosité agréable et d'une vue dégagée ou, au contraire, d'un cadre très intime avec une toile opaque. Pour une meilleure protection et une plus grande sensation de sécurité

 Retrouvez toutes les données techniques page 34



Continuez de profiter de votre extérieur préféré lorsque le soleil est couché grâce à l'éclairage LED de VIVO. Il vous permet d'utiliser votre espace jusque tard dans la nuit en créant une ambiance chaleureuse, propice à la détente. Il se pilote facilement à l'aide d'une télécommande ou via une intégration dans un système Smart Home.

**Éclairage non éblouissant à l'avant**

À l'avant, l'éclairage est intégré dans la barre de charge et illumine uniformément l'espace, sans éblouir. La lumière, douce, diffuse et très agréable pour les yeux, est projetée indirectement. L'éclairage haut de gamme agrandit visuellement l'espace extérieur et souligne élégamment l'architecture.

**Éclairage orientable à l'arrière**

À l'arrière, l'éclairage est fixé directement sur le tube porteur et offre une flexibilité maximale. Il est pivotant et peut, lors de l'installation, être réglé en fonction de vos besoins. Le faisceau large garantit une lumière agréable et diffuse, même lorsque le store est fermé. Votre espace extérieur deviendra aussi rapidement votre endroit préféré le soir, où vous pourrez bouquiner tranquillement, partager un moment convivial ou tout simplement profiter.



VIVO HIDE

**Parfaitement intégré.
Fait effet longtemps.**

VIVO Hide s'intègre sans compromis et incarne la clarté architecturale. Spécialement conçu pour les niches étroites, ce store encastré peut être intégré dès la phase de planification d'une nouvelle construction ou d'une rénovation. Une fois rétracté, il disparaît complètement dans l'enveloppe du bâtiment, offrant ainsi un ensemble sobre et harmonieux. Les lignes épurées et le design minimaliste associent harmonieusement fonctionnalité et architecture. Pour une conception encore plus personnalisée, un cache assorti à la façade peut être ajouté sur la barre de charge, rendant ainsi la protection solaire quasi invisible. VIVO Hide associe la qualité durable de STOBAG et une haute précision de conception – pour tous ceux et celles qui souhaitent ajouter leur touche personnelle à leur habitation.



AZUR

Protection efficace. Construction compacte.

AZUR est le choix parfait pour tous ceux et celles qui cherchent un store simple et fonctionnel, de qualité STOBAG. Ce store à bras articulé sans caisson protège efficacement balcons et terrasses contre le soleil. Le tube porteur robuste en assure la stabilité jusqu'à 7 mètres de large. AZUR convainc grâce à sa construction compacte, à la solidité de son mécanisme et à ses différentes options de montage, en façade, sous dalle ou sur chevrons. Pour encore plus de protection, par exemple en cas de forte exposition, un auvent peut également être ajouté en option. Une solution pratique.



SELECT

Une protection solaire fonctionnelle adaptée à toutes les dimensions.

Ultra polyvalent, le store SELECT convient aussi bien aux petites surfaces qu'aux grandes. La structure du tube porteur permet un montage flexible en façade, sous dalle ou sur chevrons. Un Volant-Plus abaissable est également disponible en option pour protéger davantage contre les regards et l'éblouissement, ainsi qu'un auvent pour protéger la toile et le mécanisme. En optant pour un store SELECT, vous faites le choix d'une protection solaire fonctionnelle avec des équipements en option. Une solution simple, polyvalente et fiable.

Le store SELECT est à la fois polyvalent et confortable. Il convient à différents types d'espaces et peut être monté de diverses manières. Grâce à des fonctions intelligentes telles que Ombramatic ou le Volant-Plus abaissable, vous jouissez d'une protection solaire adaptée, d'une plus grande intimité et d'une ambiance agréable.



Ombramatic – Inclinaison réglable

La position du soleil évolue au fil de l'année, tout comme l'ombre projetée. La fonction Ombramatic vous permet de régler progressivement l'inclinaison de votre store, jusqu'à 60°. Vous jouissez ainsi d'une bonne protection contre le soleil et l'éblouissement, quelle que soit la saison. Le réglage s'effectue facilement à l'aide d'une manivelle. À la fois simple et pratique.



Volant-Plus abaissable

Lorsque le soleil est bas ou lorsque vous avez besoin d'une plus grande intimité, le Volant-Plus renforce le confort. Il s'abaisse autant que vous le souhaitez et vous protège de la lumière éblouissante et de la brise. Selon le tissu choisi, vous profitez d'une vue dégagée avec une ambiance lumineuse agréable ou d'une intimité maximale avec un tissu opaque. Vous disposez ainsi d'un espace extérieur ouvert mais protégé, où vous pouvez vous détendre à tout moment de la journée.



Produit	VIVO S6600/S6800	VIVO S6800/P Protect	VIVO S6600/H Hide
Store sans caisson	oui	oui	oui
Store à caisson	–	–	–
Prix du design	oui	oui	–
Dimensions maximales Largeur x avancée	1800 x 400 cm	600 x 400 cm	700 x 400 cm
Montage en façade	oui	oui	oui
Montage sous dalle	oui	oui	non
Montage sur chevrons	oui	oui	non
Montage en niche	–	–	oui
Inclinaison maximale	0° – 60°	0° – 45°	0° – 25°
Réglage manuel d'inclinaison	–	–	–
Bras articulés	oui	oui	oui
Bras télescopiques	oui	oui	–
Demi-caisson (protection de la toile)	oui (voir Protect)	oui	–
Auvent	oui	oui	–
Volant	oui	oui	–
Éclairage à l'avant	oui (jusqu'à max. 700 cm de large)	oui	–
Éclairage à l'arrière	oui (jusqu'à max. 700 cm de large)	oui	–
Volant-Plus abaissable manuel ou motorisé	oui (jusqu'à max. 700 cm de large)	oui	–
Standard : fil Tenara robuste	oui	oui	oui
Entraînement motorisé	oui	oui	oui
Entraînement manuel	Jusqu'à 600 cm de large et 300 cm d'avancée	jusqu'à 300 cm d'avancée	–
Contrôle confort (télécommande, capteurs météorologiques, domotique)	oui	oui	oui
Classe de résistance au vent	Beaufort 5, 38,5 km/h	Beaufort 5, 38,5 km/h	Beaufort 5, 38,5 km/h
Sécurité antirabatement	oui	oui	oui
Toile	Acryl & Oeko Weave Soltis Lounge 96, microperforée Water Fire Volant-Plus abaissable: Acryl Soltis Horizon 86 Soltis Harmony 88 Soltis Perform 92 Screens 1% Screens 5% Twilight Water Fire	Acryl & Oeko Weave Soltis Lounge 96, microperforée Water Fire Volant-Plus abaissable: Acryl Soltis Horizon 86 Soltis Harmony 88 Soltis Perform 92 Screens 1% Screens 5% Twilight Water Fire	Acryl & Oeko Weave Water Fire



Retrouvez plus d'informations page 96 ou sur notre outil numérique de recherche de toiles. Nous pouvons vous envoyer des échantillons chez vous gratuitement ou vous conseiller personnellement.

Produit	AZUR SG2400	SELECT S8130/S8135
Store sans caisson	oui	oui
Store à caisson	–	–
Prix du design	–	–
Dimensions maximales Largeur x avancée	700 x 300 cm	1800 x 350 cm
Montage en façade	oui	oui
Montage sous dalle	oui	oui
Montage sur chevrons	oui	oui
Montage en niche	–	–
Inclinaison maximale	1°– 60° au-delà de 600 cm, 45° max	0° – 60°
Réglage manuel d'inclinaison	–	oui
Bras articulés	oui	oui
Bras télescopiques	–	–
Demi-caisson (protection de la toile)	–	–
Auvent	oui	oui
Volant	oui	oui
Éclairage à l'avant	–	–
Éclairage à l'arrière	–	–
Volant-Plus abaissable manuel	–	oui
Standard : fil Tenara robuste	–	–
Entraînement motorisé	oui	oui
Entraînement manuel	oui	oui
Classe de résistance au vent	Beaufort 5, 38,5 km/h	Beaufort 5, 38,5 km/h
Contrôle confort (télécommande, capteurs météorologiques, domotique)	oui	oui
Sécurité antirabatement	oui	oui
Toile	Acryl & Oeko Weave Water Fire	Acryl & Oeko Weave Water Fire Volant-Plus abaissable: Acryl Soltis Horizon 86 Soltis Harmony 88 Soltis Perform 92 Screens 1% Screens 5% Twilight Water Fire



Retrouvez plus d'informations page 96 ou sur notre outil numérique de recherche de toiles. Nous pouvons vous envoyer des échantillons chez vous gratuitement ou vous conseiller personnellement.



CAMABOX

Un store à caisson élégant
au design cubique

CAMABOX est bien plus qu'un store. C'est un plaidoyer architectural. Avec son design cubique, il s'intègre harmonieusement dans les espaces extérieurs modernes et séduit particulièrement lorsqu'il est fermé grâce à son esthétique épurée. La toile et les mécanismes sont dissimulés dans le caisson et protégés des intempéries et de la saleté. L'éclairage LED intégrable crée une ambiance chaleureuse et le Volant-Plus abaissable apporte une protection supplémentaire contre les regards et l'éblouissement. CAMABOX est idéal pour les surfaces d'ombrage de moyenne et grande tailles et a été récompensé à plusieurs reprises par des prix de design renommés. Pour tous ceux et celles qui souhaitent allier design et fonctionnalité.

CAMABOX séduit par son design cubique et ses lignes épurées qui apportent une touche de modernité aux façades. La toile, le mécanisme et les bras articulés sont à l'abri dans le caisson tandis que le joint basculant intégré assure la fermeture précise du caisson et un aspect soigné. Une véritable déclaration de design pour des espaces extérieurs élégants.



Protection. Entretien. Durabilité.

Bien protégés dans le coffre, la toile et les bras articulés du store sont à l'abri des intempéries, de la saleté et des rayons U.V. Les composants électroniques sont également soigneusement intégrés : les câbles et les connecteurs sont camouflés dans le coffre, ce qui donne un aspect ordonné. Un véritable plus pour tous ceux et celles qui attachent de l'importance à l'esthétique et à une qualité durable.

Une barre de charge qui en fait plus qu'il n'y paraît.

La barre de charge de CAMABOX ne fait pas que s'intégrer parfaitement sur le plan esthétique, elle améliore également le confort. Un volant motorisé abaissable peut être intégré en option. Une bonne solution lorsque le soleil est bas ou que l'on souhaite plus d'intimité. L'intégration d'un éclairage LED Tunable White pouvant être réglé progressivement du blanc chaud au blanc froid est également possible. Tout cela sans modules supplémentaires visibles, pour un design ingénieux et répondant aux plus hautes exigences.



Une fois rétracté, le store CAMABOX s'intègre parfaitement dans la niche d'angle grâce à sa forme cubique et demeure ainsi pratiquement invisible. Une fois déployé, il abrite une grande surface du soleil et met en valeur les lignes épurées du bâtiment.



Retrouvez toutes les données techniques page 50



Une lampe fait plus qu'éclairer. Une lampe crée une atmosphère, met un design en valeur et permet de continuer de profiter de l'espace extérieur après le coucher du soleil. Le store CAMABOX propose des solutions d'éclairage intégrées qui améliorent sensiblement le confort.



Soirée tranquille ou garden-party animée : CAMABOX dispose de l'éclairage adapté à chaque occasion. La technologie LED Tunable White permet d'ajuster progressivement la température de couleur, du blanc froid stimulant au blanc chaud relaxant. Créez ainsi l'ambiance correspondant à votre humeur, juste en appuyant sur un bouton.

L'éclairage s'intègre élégamment dans le caisson et dans la barre de charge et peut être commandé séparément. L'aspect reste sobre, épuré, sans technologie visible ni module supplémentaire. La lumière devient un élément de design qui contribue à améliorer l'ambiance et le confort à l'extérieur. Continuez de profiter de votre terrasse en soirée, avec une lumière d'ambiance.



Vidéo CAMABOX

Laissez l'inspiration vous saisir.



PURABOX

Effilé. Protégé. Épuré.

Le store PURABOX crée un espace de vie élégant, fonctionnel et agréablement sobre. Avec son caisson de 10 cm de hauteur, c'est le store à caisson le plus fin de la gamme. La toile et le mécanisme sont parfaitement protégés. Son design discret est agréablement sobre et s'adapte parfaitement aux balcons, terrasses et salons d'extérieur de petite et moyenne tailles. Autre avantage : il est simple et rapide à monter. Le PURABOX est le choix idéal pour tous ceux et celles qui recherchent un store fonctionnel, protégé et épuré.



CASABOX

Le store à caisson compact pour les petites et moyennes surfaces.

Pour tous ceux et celles qui préfèrent les formes épurées et un design fonctionnel. Arrondi ou cubique, le CASABOX propose deux variantes élégantes pour s'adapter aux différents goûts architecturaux. Le caisson fermé protège parfaitement la toile du store des intempéries, garantissant ainsi une qualité durable et un entretien réduit. Un profil de raccord mural disponible en option assure le joint avec la façade, empêchant ainsi les coulures de saleté, protégeant la structure du bâtiment et préservant un aspect propre. Lorsqu'il est rétracté, le caisson recouvre entièrement le store, vous laissant une impression de rangement et vous permettant d'avoir l'esprit tranquille. Idéal pour les terrasses, les jardins ou les balcons de petite à moyenne tailles.



TENDABOX

Design arrondi ou cubique –
le confort pour tous les styles architecturaux.

TENDABOX est un store à caisson élégant conçu pour les terrasses et les jardins de moyenne à grande taille. Lorsqu'il est rétracté, le caisson protège parfaitement la toile et le mécanisme contre les intempéries, préservant ainsi un aspect soigné et une fonctionnalité durable. Grâce au choix d'un design cubique ou arrondi, TENDABOX s'adapte avec élégance selon les préférences et les styles architecturaux. Le Volant-Plus abaissable, disponible en option, offre encore plus d'intimité et une protection supplémentaire contre l'éblouissement lorsque le soleil est bas. Selon le modèle, il peut être actionné manuellement ou plus facilement à l'aide d'un bouton.

TENDABOX est la solution élégante pour les terrasses et les jardins de moyenne à grande tailles. D'une largeur minimale de 1,95 mètre et maximale de 6,5 mètres et une avancée pouvant atteindre 4 mètres, ce store dispense une ombre généreuse. Le Volant-Plus disponible en option protège efficacement contre le soleil bas tout en renforçant le sentiment d'intimité.



Design arrondi

Le profil légèrement arrondi du store confère à TENDABOX un aspect élégant et doux. Il est idéal pour les bâtiments avec des lignes courbes ou une architecture classique. Le caisson fermé s'intègre avec style dans l'ensemble, protège la toile du store contre les intempéries et garantit un aspect soigné pendant longtemps.



Design cubique

Le profil cubique de l'auvent séduit par ses lignes précises et se fond parfaitement dans les façades modernes. Le caisson au design angulaire apporte de la structure à l'espace extérieur et protège efficacement la toile des intempéries. Pour tous ceux et celles qui apprécient les lignes sobres et le confort qui dure.



Volant-Plus abaissable : plus de confort grâce à un bouton

Le Volant-Plus disponible en option pour le modèle arrondi offre une protection efficace contre le soleil bas, très pratique l'après-midi ou à l'entre-saison. Il renforce l'intimité tout en préservant une vue dégagée si vous optez pour une toile translucide. Selon le modèle, il peut être déployé manuellement ou plus facilement à l'aide d'une télécommande. La version électrique est alimentée par un module solaire.



Arrondi ou cubique, TENDABOX séduit par la diversité de son design et son confort fonctionnel. Le Volant-Plus abaissable, disponible en option, protège lorsque le soleil est bas et améliore le sentiment d'intimité. Il en résulte un espace ouvert protégé qui peut être adapté à la position du soleil et procure un sentiment de sécurité.



Retrouvez toutes les données techniques page 51

Produit	CAMABOX BX4000	CAMABOX BX4700
Store sans caisson	–	–
Store à caisson	oui	oui
Prix du design	oui	oui
Dimensions maximales Largeur x avancée	600 x 350 cm	700 x 400 cm
Montage en façade	oui	oui
Montage sous dalle	oui	oui
Montage sur chevrons	oui	–
Montage en niche	–	oui
Inclinaison maximale	5° – 35°	5° – 35°
Réglage manuel d'inclinaison	–	–
Bras articulés	oui	oui
Bras télescopiques	–	–
Demi-caisson (protection de la toile)	–	–
Auvent	–	–
Volant	–	–
Éclairage à l'avant	–	oui
Éclairage à l'arrière	oui	oui
Volant-Plus abaissable manuel ou motorisé	–	oui
Standard : fil Tenara robuste	oui	oui
Entraînement motorisé	oui / –	oui / oui
Entraînement manuel	oui	–
Contrôle confort (télécommande, capteurs météorologiques, domotique)	oui	oui
Classe de résistance au vent	Beaufort 4 – 5, 28.4 km/h / 38.5 km/h	Beaufort 6, 49.5 km/h
Sécurité antirabatement	oui	oui
Toile	Acryl & Oeko Weave Soltis Lounge 96, microperforée Water Fire Volant-Plus abaissable: Acryl Soltis Horizon 86 Soltis Harmony 88 Soltis Perform 92 Screens 1% Screens 5% Water Fire	Acryl & Oeko Weave Soltis Lounge 96, microperforée Water Fire

 Retrouvez plus d'informations page 96 ou sur notre outil numérique de recherche de toiles. Nous pouvons vous envoyer des échantillons chez vous gratuitement ou vous conseiller personnellement.

Les possibilités d'utilisation dépendent de la configuration du produit. Notre équipe de conseillers se fera un plaisir de vous aider à trouver la solution optimale.

Produit	PURABOX BX1500	CASABOX BX2000	TENDABOX BX3000	RESOBOX BX8000
Store sans caisson	–	–	–	–
Store à caisson	oui	oui	oui	oui
Dimensions maximales Largeur x avancée	500 x 225 cm	550 x 250 cm 500 x 300 cm	650 x 350 cm 600 x 400 cm	1800 x 400 cm
Montage en façade	oui	oui	oui	oui
Montage sous dalle	oui	oui	oui	oui
Montage sur chevrons	oui	oui	oui	oui
Montage en niche	oui	oui	oui	–
Inclinaison maximale	–	–	–	–
Réglage manuel d'inclinaison	0° – 90°	5° – 90°	5° – 85°	0° – 40°
Bras articulés	oui	oui	oui	oui
Bras télescopiques	–	–	–	–
Demi-caisson (protection de la toile)	–	–	–	–
Auvent	–	–	–	–
Volant	–	–	–	–
Éclairage à l'avant	–	–	–	–
Éclairage à l'arrière	–	–	–	–
Volant-Plus abaissable manuel ou motorisé	–	–	–	–
Standard : fil Tenara robuste	–	–	–	oui (jusqu'à max. 1400 cm de large)
Entraînement motorisé	–	–	–	–
Entraînement manuel	oui / oui	oui / oui	oui / oui	oui
Contrôle confort (télécommande, capteurs météorologiques, domotique)	oui	oui	oui	–
Classe de résistance au vent	Beaufort 5, 38.5 km/h	Beaufort 5, 38.5 km/h	Beaufort 5, 38.5 km/h	Beaufort 5, 38.5 km/h
Sécurité antirabatement	oui	oui	oui	oui
Toile	Acryl Oeko Weave Fire	Acryl & Oeko Weave Soltis Lounge 96, microperforée Water Fire	Acryl & Oeko Weave Soltis Lounge 96, microperforée Water Fire	Acryl & Oeko Weave Water Fire Volant-Plus abaissable: Acryl Soltis Horizon 86 Soltis Harmony 88 Soltis Perform 92 Screens 1% Screens 5% Twilight Water Fire

 Retrouvez plus d'informations page 96 ou sur notre outil numérique de recherche de toiles. Nous pouvons vous envoyer des échantillons chez vous gratuitement ou vous conseiller personnellement.

Les possibilités d'utilisation dépendent de la configuration du produit. Notre équipe de conseillers se fera un plaisir de vous aider à trouver la solution optimale.



PERGOLINO

Intégration parfaite quand les autres doivent s'adapter.

Avec PERGOLINO, votre terrasse deviendra vite votre endroit préféré, qu'il fasse beau, qu'il vente ou même qu'il pleuve. Solidement fixés à la façade, les stores de la pergola offrent une protection efficace et procurent une impression de sécurité. Les montants personnalisables garantissent une flexibilité et une stabilité maximales, même lorsque le temps est variable. Des stores toujours beaux et parfaitement tendus : le système de tension automatique empêche la formation de poches d'eau, de sorte que la toile conserve sa forme même sous la pluie. Le soir, créez l'atmosphère qui convient à chaque moment grâce au variateur d'intensité.



Montage flexible. À votre goût.

Grâce à ses nombreuses options de montage, le store pour pergola PERGOLINO se fixe aussi bien au mur que sous dalle, à l'aide d'équerres spécialement conçues pour garantir une installation sûre et stable. Les montants amovibles et les coulisses, dont la largeur et la profondeur peuvent être adaptées, sont de vrais atouts. Vous pouvez aussi choisir l'emplacement des consoles, ce qui garantit une liberté maximale pour l'aménagement et une intégration parfaite dans l'environnement.

La fixation au sol se fait à l'aide de jardinières, de douilles au sol ou de socles, en fonction de la situation et du style. Stabilité garantie, quelle que soit la variante choisie. Même en cas de vent, PERGOLINO reste stable et fiable grâce à sa haute résistance au vent, qui garantit des heures de détente en plein air.



Retrouvez toutes les données techniques page 71

Avec STOBLOCK, profitez au lieu d'ajuster.



Les stores de pergola PERGOLINO accrochent le regard et rendent votre extérieur encore plus convivial. Qu'il fasse beau, qu'il vente ou qu'il pleuve, la toile est automatiquement tendue grâce au système STOBLOCK et n'a pas besoin d'être ajustée à la main. Pas de pli, pas de poches d'eau, pas d'inquiétude. Avec la bonne inclinaison

et la bonne toile, l'écoulement de l'eau de pluie est contrôlé et la toile reste lisse jour après jour. STOBLOCK est synonyme de confort et de sécurité, et vous n'avez rien à faire, sinon profiter en toute tranquillité du temps passé à l'extérieur, à l'abri.



Scannez le code QR et regardez la vidéo sur STOBLOCK.





Éclairage d'ambiance

Grâce à son éclairage LED intégré, profitez aussi de votre terrasse en soirée. Choisissez vous-même l'emplacement de l'éclairage : sur ou dans les tubes de guidage, ou les deux. Adaptez facilement l'ambiance lumineuse à votre humeur grâce au système Tunable White : optez pour une lumière douce et chaude pour vous détendre ou pour une lumière vive et claire pour lire ou manger. L'éclairage est non seulement pratique, mais s'intègre aussi discrètement dans le design du produit. Il crée une atmosphère agréable propice au bien-être dans votre extérieur.



BOXMOBIL

Deux caissons. Un système qui séduit.

Une ombre généreuse. En attique, dans le jardin ou sur la terrasse, BOXMOBIL propose une protection solaire efficace pour les surfaces de taille moyenne ou de grande taille. Deux stores à caissons sont posés sur une structure en acier stable, sans montant central encombrant pour pouvoir utiliser tout l'espace disponible. Le design ? Au choix avec des profilés de finition carrés ou arrondis. Le double store autoportant est facile à manipuler à l'aide d'une manivelle, ce qui permet une utilisation flexible. Pour plus de praticité, un entraînement motorisé en option peut également déployer les deux stores de manière synchrone ou chaque store indépendamment l'un de l'autre, par simple pression d'un bouton. BOXMOBIL s'avère particulièrement pratique sur les terrasses de toit présentant des possibilités architecturales limitées ou dans le cadre d'une planification ultérieure.



Variantes de montants pour un montage stable

Boxmobil est stable, quelle que soit la manière dont vous souhaitez le monter. Les montants robustes peuvent être fixés au sol de manière discrète à l'aide de douilles encastrées ou équipés de socles en béton. Qu'il pleuve ou qu'il vente, ces deux variantes sont stables et s'intègrent harmonieusement à l'environnement. Pour un confort accru à l'extérieur, quel que soit le temps.



Volant-Plus – bien plus que de l'ombre

Volant-Plus garantit des moments de détente à l'extérieur quand le soleil est bas et qu'arrive l'heure dorée. La protection contre les regards et l'éblouissement abaissable protège efficacement contre les rayons du soleil – et se déploie facilement à l'aide de la manivelle. Grâce au système flottant, la toile s'enroule de manière très régulière. Pour plus d'intimité et une plus grande impression de liberté, choisissez entre une toile acrylique opaque mesurant jusqu'à 110 cm ou un tissu translucide mesurant jusqu'à 160 cm.





OMBRAMOBIL

L'ombrage mobile.

Avec OMBRAMOBIL de STOBAG, profitez de l'été là où il est le plus beau. Le double store autoportant peut être placé de manière flexible. Grâce à sa construction mobile, il ne nécessite généralement pas de permis de construire. Idéal pour les terrasses de petite à moyenne taille, il offre une protection solaire fiable, là où vous en avez besoin. L'utilisation de la manivelle est pratique et synchrone : les deux stores se déploient simultanément. Un petit bijou personnalisé en plein air.



Une fixation sûre de votre choix.

Plusieurs options sont disponibles pour garantir une fixation sûre : les supports peuvent être ancrés dans le sol à l'aide de douilles ou placés sur une surface plane à l'aide de pieds en croix. Il est possible de remplacer les montants par des fixations murales d'un côté, pour plus de liberté dans la conception.



Espace dégagé sous le store

OMBRAMOBIL apporte à la fois ombre et confort. Grâce à son auvent, la toile reste bien protégée par tous les temps. La construction ne nécessite aucun montant central encombrant, ce qui permet d'utiliser tout l'espace disponible sous le store. Particulièrement pratique : la barre de charge est équipée d'une petite gouttière qui évacue efficacement les fines pluies estivales. Votre espace extérieur reste ainsi agréablement protégé en cas de courte averse.



Retrouvez toutes les données techniques page 71



SIRO-FLEX

À l'abri des regards et du vent
en un tour de main.

SIRO-FLEX est un store latéral très pratique, qui a été conçu pour protéger votre salon d'extérieur contre le soleil et le vent, et vous procurer davantage d'intimité. Rangé dans un caisson en aluminium compact, le SIRO FLEX se décroche et se raccroche en un seul geste et en toute sécurité. Il se monte à l'aide d'un support mural, d'une douille au sol ou d'un pilier. Faites votre choix parmi une grande palette de toiles et de caractéristiques, comme la transparence ou l'opacité. SIRO-FLEX s'intègre en toute discrétion et vous protège efficacement chaque fois que vous en avez besoin.



Produit	PERGOLINO P3600	BOXMOBIL OS7000	OMBRAMOBIL OS4000	SIRO FLEX
Dimensions maximales Largeur x avancée	700 x 600 cm à partir de 601 cm de large avec 3 coulisses	662 x 700 cm	555 x 450 cm	200 x 400 cm
Hauteur maximale de l'installation	250 cm	303 cm	260 cm	–
Inclinaison	0° – 25° au moins 8° d'inclinaison en cas de pluie	5° – 35°	10° – 20°	–
Montage en façade	oui	un seul côté	un seul côté	oui
Montage sous dalle	–	–	–	–
Montage en embrasure	–	–	–	–
Montage autoportant	–	oui	oui	–
Montage sur le support existant	oui	–	–	–
Toile plissée comme ombrage de toit	–	–	–	–
Ombrage latéral/frontal	–	Volant-Plus	Volant	oui
Vitrage latéral/frontal	–	–	–	–
Couplage de l'installation	–	oui	–	–
Système d'évacuation de l'eau intégré	–	–	–	–
Éclairage	oui	–	–	–
Entraînement motorisé	oui / –	oui / oui, jusqu'à une lar- geur maximale de 612 cm Volant-Plus uniquement avec le treuil	oui / oui	–
Classe de résistance au vent	Beaufort 6 49.5 km/h	Beaufort 5 38.5 km/h	Beaufort 5 38.5 km/h	Beaufort 6 49.5 km/h
Toile	Acryl Water Fire	Acryl & Oeko Weave Water Fire Volant-Plus abaissable: Acryl Soltis Horizon 86 Soltis Harmony 88 Soltis Perform 92 Screens 1% Screens 5% Twilight Water Fire	Acryl & Oeko Weave Water Fire	Acryl & Oeko Weave Soltis Horizon 86 Soltis Harmony 88 Soltis Perform 92 Screens 1% Screens 5% Water Fire



Retrouvez plus d'informations page 96 ou sur notre outil numérique de recherche de toiles.
Nous pouvons vous envoyer des échantillons chez vous gratuitement
ou vous conseiller personnellement.



ARNEX

Efficacité maximale, présence minimale.

La gamme de stores de jardin d'hiver ARNEX de STOBAG allie une esthétique sobre, des mécanismes sophistiqués et un grand confort d'utilisation. Que le store soit intégré discrètement sous le vitrage ou installé par-dessus le vitrage pour une protection maximale contre la chaleur, les deux variantes sont des solutions ingénieuses qui prolongent votre espace de vie et vous protègent. Le guidage ZIP maintient la toile constamment tendue et évite l'apparition d'interstices de lumière, même par temps venteux. Vous obtenez un résultat harmonieux et homogène, et bénéficiez d'une protection efficace contre le soleil et l'éblouissement.

Fine et compacte, la structure s'intègre harmonieusement à votre bâtiment. Son design, distingué par des prix, incarne l'excellence technique et esthétique ainsi qu'un haut niveau d'exigences en matière de qualité. Grâce à son moteur de série, le store peut être commandé facilement par simple pression sur un bouton ou, si vous le souhaitez, via un système domotique. Pour encore plus de confort, il est possible de connecter un système de protection automatique contre les intempéries qui réagit tout seul en cas de soleil, de vent ou de pluie.

Les stores de jardin d'hiver ARNEX régulent la température au-dessus ou en dessous du toit vitré et transforment votre jardin d'hiver en oasis de bien-être accessible tous les mois de l'année.



Ombrage : survitrage ou sous-vitrage

L'élégant ombrage de toit ARNEX PS8000 intégré au-dessus du vitrage protège efficacement contre les rayons de soleil intenses et contre la chaleur. L'ombrage extérieur en textile régule naturellement la lumière et la chaleur, et crée un climat vraiment agréable. Les rayons de soleil sont captés avant d'atteindre le verre, ce qui permet de bloquer la chaleur à l'extérieur et de maintenir une température agréable sous le toit. Pour plus de confort et de bien-être, et des heures de détente à l'extérieur.



Le modèle ARNEX PS2500 est un ombrage de toit monté sous le vitrage, ce qui en fait une solution esthétique et protégée par le toit.

Individuel. Confortable. Stylé.

Placée au-dessus ou au-dessous du vitrage, chaque solution est aussi unique que votre maison. Grâce au large choix de couleurs d'armature et de toile, l'ombrage s'intègre discrètement dans l'ensemble et apporte une touche stylée. La commande motorisée confère un confort maximal : l'ombrage est contrôlé juste en appuyant sur un bouton ou de manière automatique, grâce à un système de protection contre les intempéries intégré. Lorsque le soleil brille fort et que les températures augmentent, le store se déploie automatiquement. Ainsi, quand vous rentrez chez vous, il fait agréablement frais dans votre jardin d'hiver et vous pouvez déguster votre café en toute tranquillité, sans avoir à actionner la télécommande au préalable.

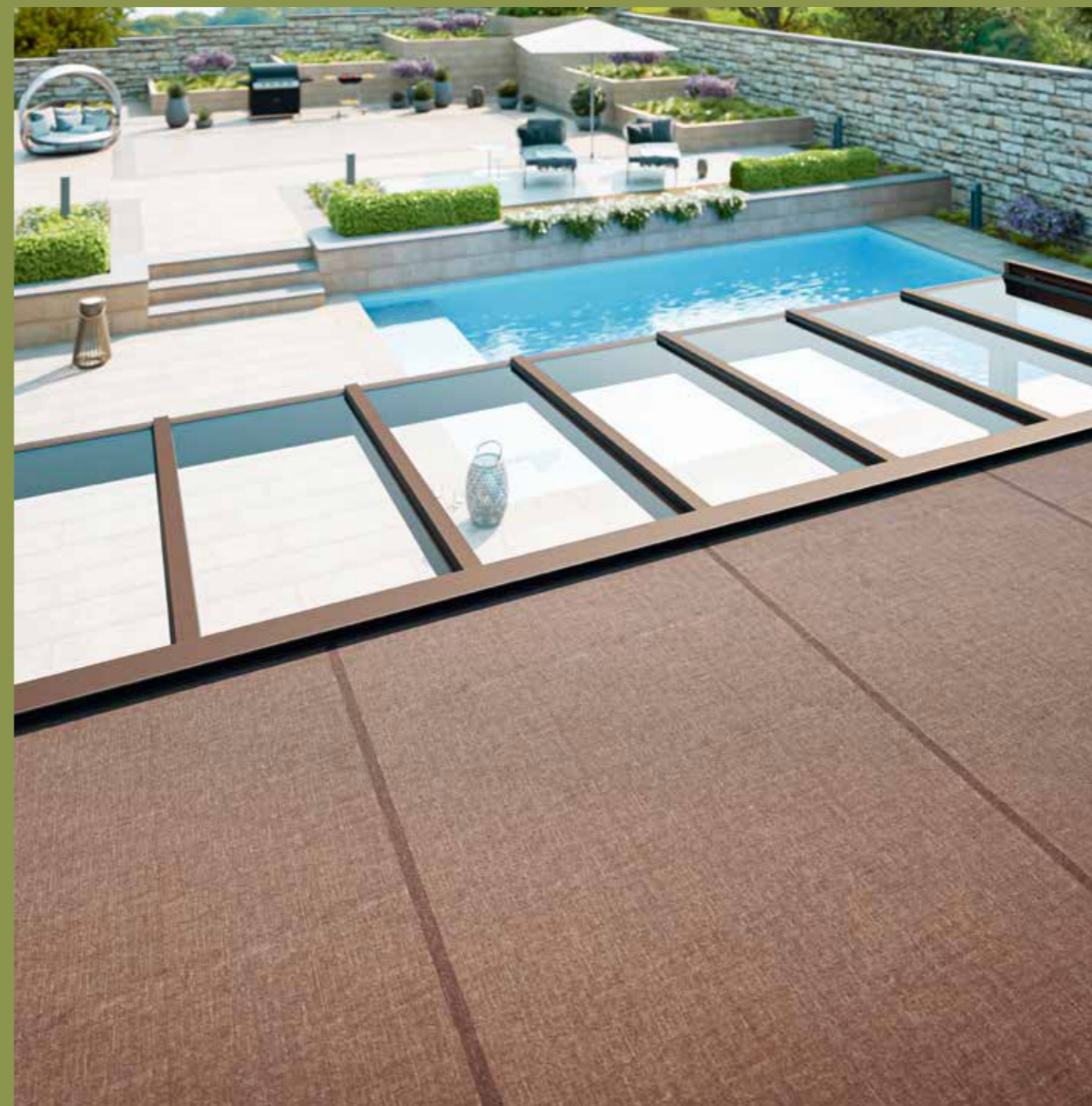

Retrouvez toutes les
données techniques page 85



TARGA

Quand l'exceptionnel remplace l'ordinaire.

Deux modèles, conçus pour les toits classiques ou avec des formes atypiques, offrent une adaptabilité maximale et une intégration harmonieuse. TARGA et TARGA Plus garantissent une protection solaire agréable des surfaces vitrées complexes et de grande taille. Haute praticité : les coulisses peuvent être déplacées vers l'intérieur, ce qui permet aussi de trouver la solution idéale pour les formes atypiques. Le mécanisme de déploiement breveté prolonge la surface d'ombrage au-delà de la surface vitrée et offre ainsi un supplément d'ombre. Grâce à un mécanisme de pointe, la toile reste toujours tendue et l'installation reste stable et harmonieuse jusqu'à 7 mètres de largeur.

La construction autoportante avec coulisses et avancée supplémentaire protège une grande surface du soleil, même lorsque celui-ci est bas.



Une forme robuste, une souplesse d'utilisation

Le store TARGA séduit par sa construction autoportante : le caisson n'a pas besoin d'être fixé à la façade, tout en étant parfaitement stable. Les finitions sur les côtés sont propres, la fiche électrique est intégrée de manière ingénieuse pour qu'elle soit invisible. Avec un ombrage continu pouvant atteindre 7 mètres de largeur, vous bénéficiez d'une protection solaire sur une grande surface.



Aussi polyvalent que votre jardin d'hiver

Les coulisses peuvent être décalées jusqu'à 100 cm vers l'intérieur, ce qui est parfait pour les jardins d'hiver atypiques ou pour répondre aux exigences individuelles. L'avancée Plus brevetée prolonge la protection solaire au-delà de la façade du jardin d'hiver et crée jusqu'à 140 cm d'ombre supplémentaire. Vous pouvez ainsi continuer de profiter de votre jardin d'hiver même quand le soleil est bas, sans craindre l'éblouissement.





AIROMATIC

Compact, élancé et fiable.

La gamme AIROMATIC propose deux modèles aussi bien adaptés aux petits jardins d'hiver qu'à ceux de moyenne taille (jusqu'à 33 m²). Elle répond ainsi aux besoins de la plupart des jardins d'hiver et offre une protection solaire adaptée à presque toutes les situations. La structure élancée s'intègre harmonieusement dans l'architecture globale de votre maison et séduit par son esthétique sobre, sa simplicité de montage et son efficacité contre la chaleur et un ensoleillement intense. Préparez-vous à passer des heures de détente dans le jardin d'hiver de vos rêves.

Grâce à la protection solaire extérieure, vous profitez d'un climat et d'une lumière agréables, que ce soit dans votre jardin d'hiver ou sous de grandes fenêtres de toit. Votre endroit préféré reste frais et protégé de l'éblouissement, même pendant les journées les plus chaudes.



Parfait pour les petites et les grandes surfaces.

Particulièrement compact, le modèle PS4000 convient aux petites surfaces jusqu'à 16 m², tandis que le modèle PS4500, plus grand, projette une ombre optimale sur les jardins d'hiver jusqu'à 33 m². Élancée mais stable, la structure autoportante s'intègre aussi harmonieusement dans les petites surfaces. Les pistons intégrés garantissent une tension uniforme de la toile, pour une protection solaire parfaite. La coulisse permet un montage progressif tandis que les différentes fixations offrent une très grande flexibilité, pour un résultat convaincant de par sa fonctionnalité et sa finesse. La commande se fait facilement grâce à un moteur, activé d'une simple pression sur un bouton.

Des couleurs qui séduisent. Un confort perceptible.

Faites votre choix parmi une grande variété de couleurs de toiles et de textiles de haute qualité offrant une protection U.V. élevée ainsi qu'une excellente résistance à la lumière et à la décoloration. Vous bénéficiez d'une protection solaire optimale et apportez une touche personnelle à votre espace extérieur.



Retrouvez toutes les données techniques page 85



Produkt	ARNEX PS8000	ARNEX PS2500	TARGA PS6000	TARGA PS6100 Plus	AIROMATIC PS4000	AIROMATIC PS4500
Dimensions maximales Largeur x avancée	600 x 600 cm	600 x 450 cm	700 x 700 cm	700 x 700 cm Avancée supplé- mentaire: 60 cm, 100 cm ou 140 cm	400 x 400 cm	550 x 600 cm
Inclinaison	3° – 60°	0° – 25°	3° – 35°	3° – 35°	3° – 90°	3° – 90°
Montage en embrasure	oui	–	–	–	–	–
Montage sur le support existant	oui	oui	oui	oui	oui	oui
Entraînement moteur/treuil	oui / –	oui / –	oui / –	oui / –	oui / –	oui / –
Positionnement des coulisses variable	–	–	oui	oui	–	–
Système ZIP	oui	oui	–	–	–	–
Classe de résistance au vent	Beaufort 6 49.5 km/h	Beaufort 6 49.5 km/h	Beaufort 6 49.5 km/h	Beaufort 6 49.5 km/h	Beaufort 6 49.5 km/h	Beaufort 6 49.5 km/h
Toile	Acryl	Acryl	Acryl Water Fire	Acryl Water Fire	Acryl Water Fire	Acryl Water Fire



Retrouvez plus d'informations page 96 ou sur notre outil numérique de recherche de toiles.
Nous pouvons vous envoyer des échantillons chez vous gratuitement
ou vous conseiller personnellement.



Restauration et commerces

Des terrasses attrayantes grâce
aux stores STOBAG.

D'une simple pression sur le bouton de vos stores haut de gamme STOBAG, déployez une ombre agréable qui donne envie à vos convives de s'attarder sur la terrasse de votre hôtel, de votre restaurant ou de votre café et faites de votre espace extérieur leur nouvel endroit préféré.

Nos modèles JUMBO, RESOBOX, PERGOLINO et VIVO se caractérisent par leurs dimensions généreuses, leur technologie sophistiquée et leur flexibilité maximale. STOBAG propose aussi des solutions adaptées à toute taille de terrasse et des options de confort telles que l'éclairage LED à intensité variable pour créer une atmosphère qui enchante les clients, même en soirée.



JUMBO est un store ouvert de grande taille pour tous ceux et toutes celles qui voient l'ombre en grand. Avec une avancée pouvant atteindre jusqu'à 5 mètres et une largeur allant jusqu'à 18 mètres, il ombrage une surface impressionnante de 90 m², solution parfaite pour les terrasses spacieuses. Jusqu'à six bras télescopiques puissants assurent une tension constante de la toile et confèrent au store

sa forme caractéristique. Sa structure robuste en aluminium garantit son impressionnante stabilité. Un auvent est disponible en option pour protéger la toile du store de la saleté et des intempéries lorsqu'il est rétracté. Un volant optionnel, disponible en plusieurs formes, recouvre les bras du store lorsqu'il est fermé et lui confère un aspect harmonieux.



Long, large et très couvrant, RESOBOX est le store idéal pour tous ceux et toutes celles qui recherchent un ombrage de qualité, en particulier pour les grandes terrasses et les espaces extérieurs. Une seule installation permet d'ombrager une surface impressionnante de 70 m² dans un jardin privé, sur la terrasse ensoleillée d'un café ou à l'extérieur d'un restaurant. Le système de caisson breveté protège efficacement la toile et les bras articulés contre le vent et les intempéries, garantissant ainsi une longue durée de vie et une apparence soignée. En option, le Volant-Plus abaissable offre une protection supplémentaire contre les regards et l'éblouissement lorsque le soleil est bas, tout en apportant davantage d'intimité.





Architecture paysagère Studio Leaf AG, www.studioleaf.ch
 Photographie Quim Vilar, www.quimvilar.com



Le store de pergola PERGOLINO présente une grande stabilité face au vent et une tension de toile fiable pour le secteur de la restauration.
 Plus d'informations sur le produit p. 53.



Produit	JUMBO S2160/2	RESOBOX BX8000	VIVO S6800
Store sans caisson	oui	-	oui
Store à caisson	-	oui	-
Prix du design	-	-	oui
Dimensions maximales Largeur x avancée	1800 x 500 cm	1800 x 400 cm	1800 x 400 cm
Montage en façade	oui	oui	oui
Montage sous dalle	oui	oui	oui
Montage sur chevrons	-	-	oui
Montage en niche	-	-	-
Inclinaison maximale	5° - 22°	0° - 40°	0° - 60°
Réglage manuel d'inclinaison	-	-	-
Bras articulés	oui	oui	oui
Bras télescopiques	oui	-	oui
Demi-caisson (protection de la toile)	-	-	oui (jusqu'à max. 600 cm de large)
Auvent	oui	-	oui
Volant	oui	-	oui
Éclairage à l'avant	-	-	oui (jusqu'à max. 700 cm de large)
Éclairage à l'arrière	-	-	oui (jusqu'à max. 700 cm de large)
Volant-Plus abaissable manuel ou motorisé	-	oui (jusqu'à max. 1400 cm de large)	oui (jusqu'à max. 700 cm de large)
Standard : fil Tenara robuste	oui	oui (jusqu'à max. 1400 cm de large)	oui
Entraînement motorisé	oui	oui	oui
Entraînement manuel	-	-	Jusqu'à 600 cm de large et 300 cm d'avancée
Contrôle confort (télécommande, capteurs météorologiques, domotique)	oui	oui	oui
Classe de résistance au vent	Beaufort 5, 38.5 km/h	Beaufort 5, 38.5 km/h	Beaufort 5, 38.5 km/h
Sécurité antirabattement	oui	oui	oui
Toile	Acryl & Oeko Weave Water Fire	Acryl & Oeko Weave Water Fire Volant-Plus abaissable: Acryl Soltis Horizon 86 Soltis Harmony 88 Soltis Perform 92 Screens 1% Screens 5% Twilight Water Fire	Acryl & Oeko Weave Soltis Lounge 96, microperforée Water Fire Volant-Plus abaissable: Acryl Soltis Horizon 86 Soltis Harmony 88 Soltis Perform 92 Screens 1% Screens 5% Twilight Water Fire



Retrouvez plus d'informations page 96 ou sur notre outil numérique de recherche de toiles.
Nous pouvons vous envoyer des échantillons chez vous gratuitement
ou vous conseiller personnellement.

Les possibilités d'utilisation dépendent de la configuration du produit.
Notre équipe de conseillers se fera un plaisir de vous aider à trouver la solution optimale.

Toile

Le choix de la toile joue un rôle déterminant dans la conception d'un ombrage haut de gamme. Sa couleur, sa texture et les propriétés du matériau ont un impact sur l'esthétique, le confort et la fonctionnalité. Toutes les toiles offrent une protection élevée contre les U.V. et la chaleur. Selon les matériaux et le revêtement, ils présentent d'autres propriétés telles que la transparence, la résistance à l'eau ou au feu ou l'obscurcissement. Nous avons ainsi une solution pour tous les besoins et toutes les exigences en matière d'aménagement.

Protection contre la lumière et la chaleur

Régulation précise de la lumière du jour, de la chaleur et de la transparence pour les fenêtres avec stores à descente verticale et ZIP.

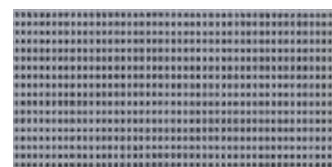

Soltis Horizon 86

Excellente visibilité vers l'extérieur grâce à une transparence maximale. Avec un facteur d'ouverture de 14%, la toile laisse passer la lumière naturelle tout en bloquant jusqu'à 93% de la chaleur.



Soltis Harmony 88

La transparence de la toile permet de voir à l'extérieur. Avec un facteur d'ouverture de 8%, la toile offre le compromis idéal entre protection solaire et confort visuel.



Soltis Perform 92

Grace au faible facteur d'ouverture de 4% du tissu, peu de lumière et de chaleur pénètrent dans la pièce. Bloque jusqu'à 97% de la chaleur et offre une excellente protection contre le soleil et l'éblouissement.



Soltis Veozip

Optimisé pour les stores de fenêtres et de façades avec guidage ZIP. Se distingue par sa surface mate et attrayante, ainsi que par son aspect et son toucher textiles. Avec un facteur d'ouverture de 5%, il offre un bon équilibre entre protection solaire et transparence.

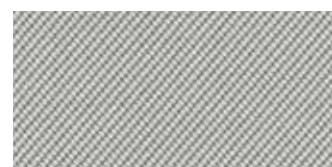

Screens 1%

Stable et résistant grâce aux fils de fibre de verre enduits. Texture de tissage attrayante et aspect bicolore. Le facteur d'ouverture de 1% bloque la chaleur, laisse entrer la lumière et permet de voir à l'extérieur, tout en protégeant des regards indiscrets.



Screens 5%

Stabilité et résistance du tissu grâce aux fils de fibre de verre enduits. Texture de tissage attrayante et aspect bicolore. Le facteur d'ouverture de 5% assure la transparence de la toile.



Twilight

Toile 100% sans PVC à l'aspect textile. Le tissu à mailles est résistant et laisse passer la lumière, avec un facteur d'ouverture de 1,9%.

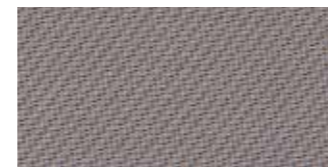

Blockout

La toile Blockout assure un obscurcissement total et cache complètement des regards. Elle est idéale pour les pièces devant être très abritées de la lumière et des regards extérieurs.

Protection solaire et résistance aux intempéries

Protection efficace contre le soleil et les intempéries pour les stores et les stores à descente verticale sur les balcons et les terrasses.



Acryl

Excellente protection contre les U.V. Toile en acrylique de qualité supérieure, bonne tenue des couleurs dans le temps. Existe en uni, à rayures fines, grosses rayures ou rayures multicolores et dans une version plus haut de gamme : « Brilliant ».



Oeko-Weave

Fabriquée avec plus de 30% de fibres réutilisées (RE-USE) et certifiée selon la classe 2 de la norme OEKO-TEX 100 et OEKO-TEX MADE IN GREEN, preuves de sa grande durabilité.

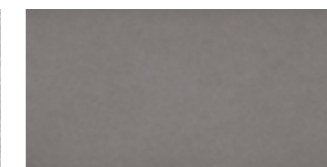

Water

Tissu acrylique étanche à l'eau spécialement conçu pour résister à tous les temps. Toile protégée à l'aide d'une imprégnation extérieure antiallure et hydrofuge.



Fire

Toile difficilement inflammable, revêtement hydrofuge pour résister aux intempéries.



Resistant

Convient à une utilisation extérieure toute l'année et 100% imperméable. Cette toile est utilisée pour les produits STOBAG BAVONA Soft-Top et RIVERA.



Soltis Lounge 96

Matériau microperforé qui laisse davantage passer la lumière et circuler l'air, tout en bloquant 97 % des rayons U.V. Permet de voir à l'extérieur sans être ébloui. Renforce le sentiment de liberté. La haute résistance des couleurs aux U.V. confère à la toile un aspect durable.



Découvrez notre riche éventail de toiles grâce à notre outil de recherche de toiles en ligne et commandez des échantillons.

Nos toiles remplissent des fonctions variées : ombrage, opacité variable, résistance à l'eau et au feu, obscurcissement complet, etc. Plusieurs toiles sont spécialement conçues pour des produits STOBAG déterminés. Voici un aperçu des combinaisons pertinentes.

	Ombrage	Opacité	Résistance au feu	Résistance à l'eau	Obscurcissement	Stores à descente verticale	Stores à bras articulés ou télescopiques	Toits de terrasse
SOLTIS HORIZON 86		✓	✓			OUI	OUI*	OUI*
SOLTIS HARMONY 88		✓	✓			OUI	OUI*	OUI*
SOLTIS PERFORM 92		✓	✓			OUI	OUI*	OUI*
SOLTIS VEOZIP		✓	✓			OUI	OUI*	OUI*
SCREENS 1%		✓	✓			OUI	-	OUI*
SCREENS 5%		✓	✓			OUI	-	OUI*
TWILIGHT		✓	✓			OUI	-	OUI*
BLOCKOUT	✓		✓		✓	OUI	-	OUI*
ACRYL	✓					OUI*	OUI	OUI*
OEKO-WEAVE	✓					OUI*	OUI	OUI*
WATER	✓			✓		OUI*	OUI	OUI*
FIRE	✓		✓			OUI*	OUI	OUI*
RESISTANT	✓		✓	✓	✓	-	-	OUI*
SOLTIS LOUNGE 96	✓	✓	✓			-	OUI	-





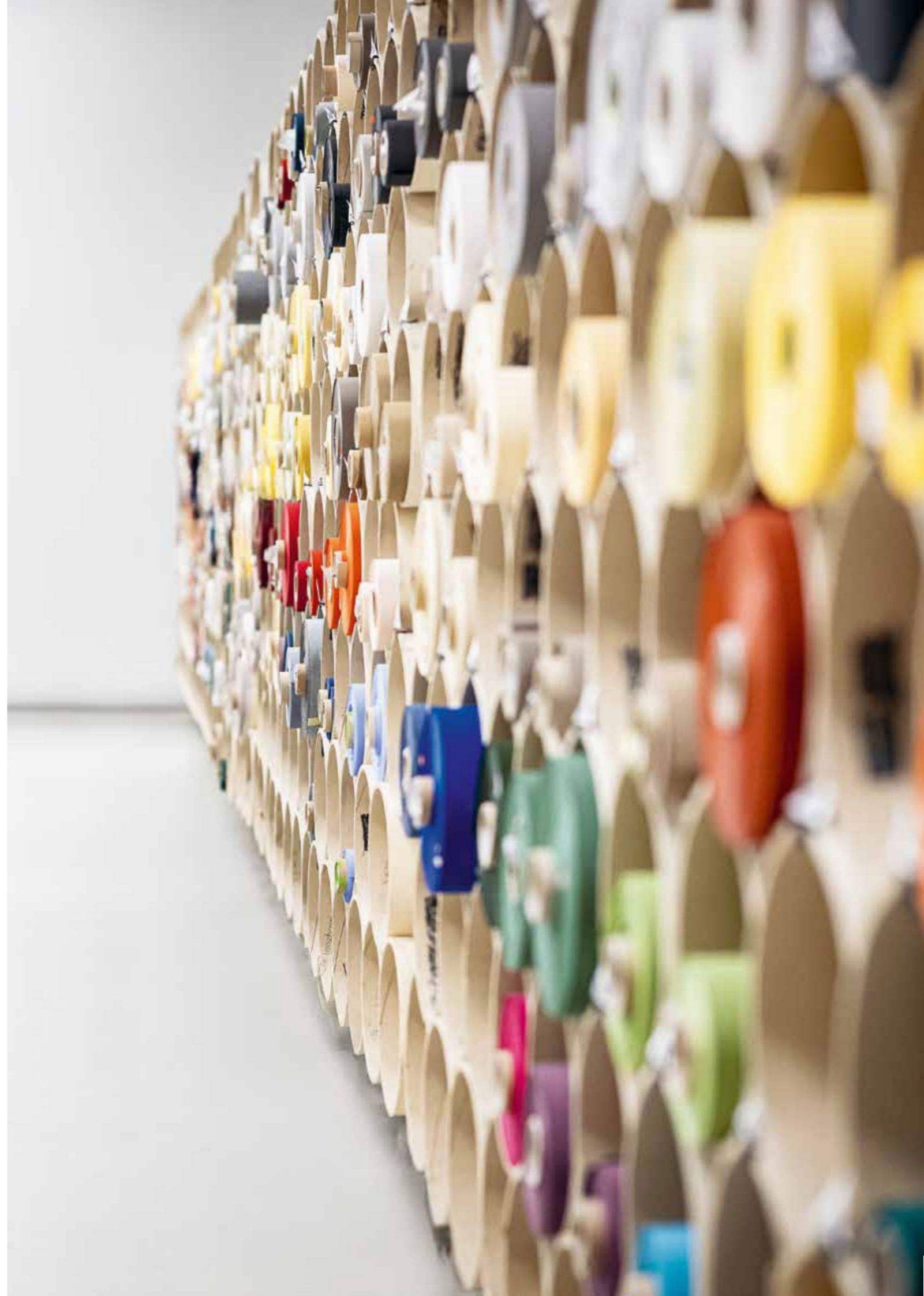





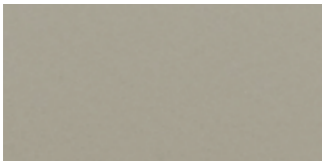
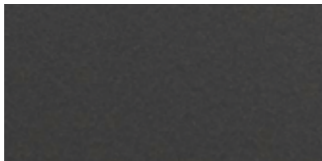
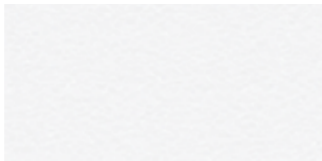
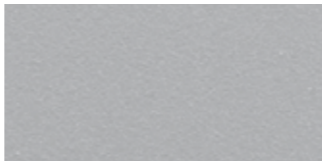

* Les possibilités d'utilisation dépendent de la configuration du produit. Demandez-nous conseil ou interrogez votre partenaire STOBAG.

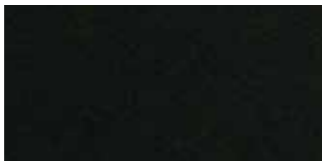

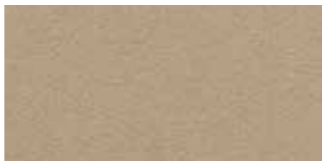
Armature

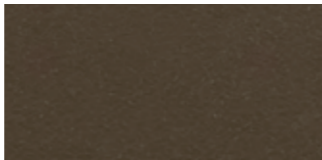
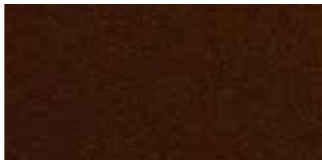
Grâce à un large choix de couleurs et de finitions, les armatures, coordonnées à la toile et au décor, se fondent complètement dans l'ensemble. Avec 16 couleurs LIFESTYLE, 8 couleurs CLASSIC et une multitude de couleurs RAINBOW, notre palette dispose d'une solution pour tous les goûts. La structure de surface varie selon les coloris - du brillant au mat, en passant par des finitions fines. Tous les profilés et composants sont pourvus d'un thermolaquage haut de gamme et protégés durablement contre les intempéries.

Couleurs LIFESTYLE

			
L12 – Classic 31 SILK GREY	L22 – Classic 37 UMBRA GREY	L40 – RAL 9016 TRAFFIC WHITE	L42 – RAL 9006 WHITE ALUMINIUM
			
L24 – RAL 9005 JET BLACK	L20 – Classic 35 BLACK BROWN	L48 – RAL 7016 ANTHRACITE GREY	L56 DESERT ORE
			
L18 – Classic 34 MOCHA BROWN	L30 – Style 30 MEDIUM BRONZE	L52 BROWN GREY	L70 TEXTURED BRONZE
			
L14 – Classic 32 CONSTRUCTION SILVER	L28 – RAL 8004 COPPER BROWN	L58 CUPRUM SPIN	L54 GOLD SAND

Couleurs CLASSIC

	
C10 – RAL 9016 TRAFFIC WHITE	C12 – RAL 9010 PURE WHITE
	
C28 – RAL 9006 WHITE ALUMINIUM	C30 – RAL 9007 GREY ALUMINIUM
	
C34 – DB703 FERRITE	C48 – RAL 7022 UMBRA GREY
	
C50 – RAL 7016 ANTHRACITE GREY	C52 – RAL 9005 JET BLACK

Couleurs RAINBOW

Avec nos couleurs RAINBOW, nous proposons toute une palette de couleurs RAL standards. Ces couleurs séduisent grâce à un aspect satiné, sans effet.

Elles permettent de coordonner harmonieusement la couleur du cadre à celle de la toile et au décor environnant. Si, toutefois, vous ne trouvez pas ce que vous cherchez, contactez-nous. Nous vous aiderons à sélectionner ce qu'il vous faut.



Plus de confort en un clic.

Contrôlez facilement votre habitation.

Plus de liberté, une meilleure qualité de vie : grâce à la commande électrique, jouissez d'un confort encore plus grand à la maison. STOBAG propose des solutions haut de gamme, allant de la télécommande à l'intégration dans les systèmes domotiques courants pour vous fournir une protection contre le soleil, la lumière et les intempéries qui soit adaptée à votre quotidien et à la météo. Contrôlez tout confortablement à l'aide d'une télécommande ou d'une application sur votre smartphone.

Optez pour une télécommande classique ou des solutions intelligentes qui s'adaptent à vos besoins et à la météo.



Télécommande

Simple, clair et confortable. Selon vos besoins, contrôlez jusqu'à 16 fonctions et produits à l'aide de canaux programmés sur une seule et même commande.

Capteurs

Les capteurs détectent le vent, le soleil et la pluie et contrôlent automatiquement votre installation. Si le vent souffle fort, les capteurs déclenchent la rétractation des stores. En cas de grand ensoleillement, ils activent la protection solaire et évitent que la température n'augmente trop dans votre habitation. Votre installation réagit automatiquement aux variations de la météo, améliore ainsi votre confort et contribue à la durabilité de votre produit.

Domotique

Avec STOBAG, vous avez toutes les clés en main pour une maison intelligente. La commande centrale se gère facilement via l'application TaHoma, sur Smartphone ou par commande vocale, depuis votre canapé ou en déplacement. Vous avez ainsi toutes les fonctions sous les yeux et pouvez personnaliser des scénarios tels que «Lumière du soir» ou «Protection solaire active». Pour les habitations atypiques, il existe aussi des interfaces avec des commandes câblées de type KNX et DALI.

Mise à niveau possible à tout moment

Les besoins évoluent, nos produits suivent le rythme. Presque toutes les installations peuvent être étendues ou modernisées ultérieurement. Vous pouvez passer d'une commande filaire à une commande radio, intégrer votre solution dans un système domotique ou l'équiper de capteurs. Vous pouvez également intégrer d'autres produits. Votre habitation reste ainsi flexible et s'adapte à vos souhaits actuels et à ceux de demain.

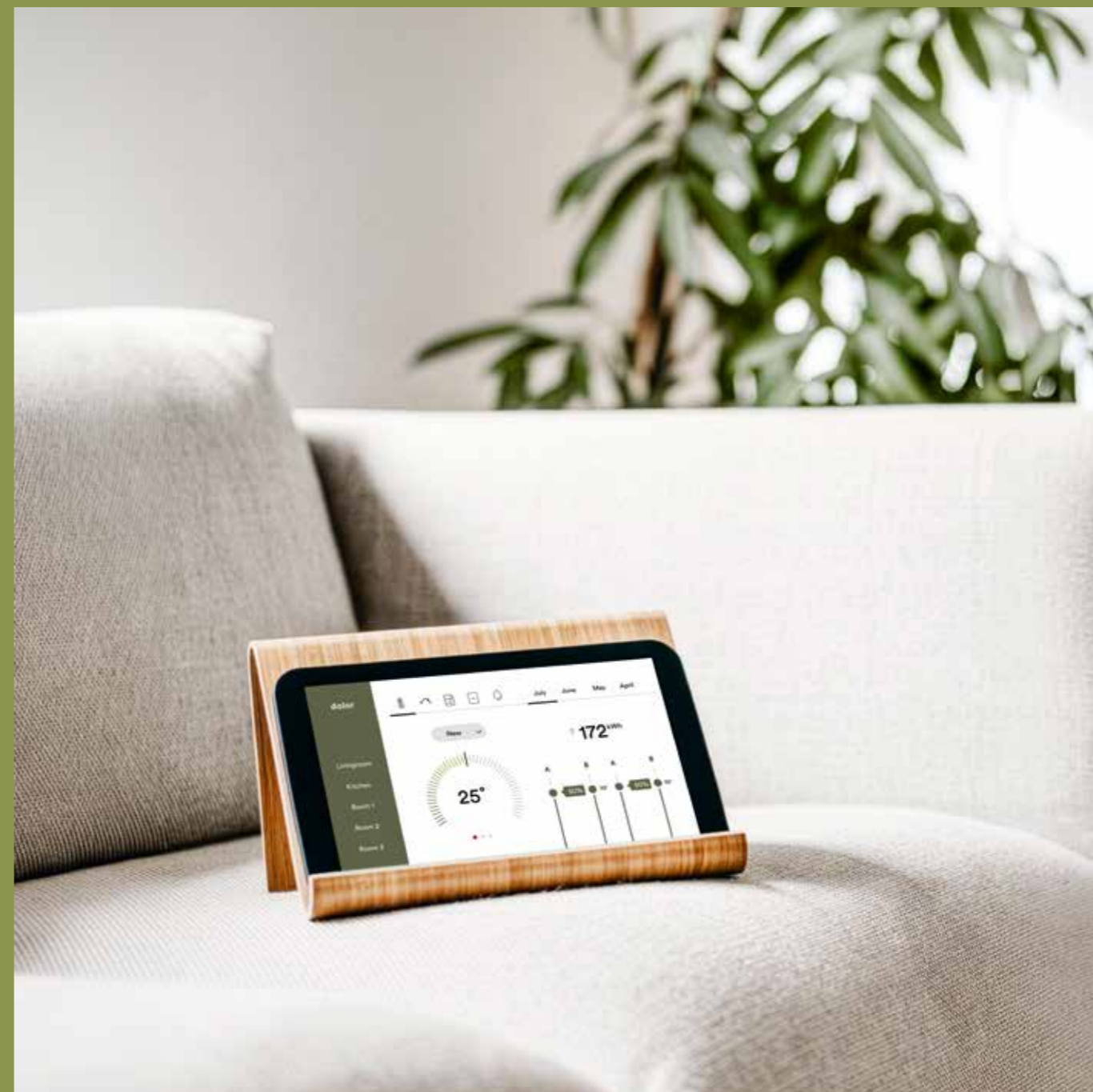

Qu'il s'agisse de stores, de toits de terrasse ou de stores verticaux, tout peut être piloté et contrôlé de manière centralisée. Ouvrez et fermez vos stores en un clic, réglez et tamisez la lumière à votre guise et ajustez sa couleur. Le Volant-Plus se déploie et se rétracte aussi facilement, les lamelles de toits peuvent être orientées progressivement dans la position souhaitée et les stores latéraux s'adaptent à vos besoins. Choisissez entre une commande classique et des solutions intelligentes qui s'adaptent à votre quotidien et à la météo.

Conseil sur mesure pour votre projet

Venez découvrir notre large gamme de protections contre le soleil et les intempéries dans l'un de nos showrooms STOBAG. Nos spécialistes sont là pour vous conseiller et vous aider à choisir un toit de terrasse ou un système d'ombrage et des matériaux adaptés.



Prenez rendez-vous dans l'un de nos showrooms:
www.stobag.com/goto/showroom

Vous aimeriez être conseillé directement chez vous? Nos partenaires vous conseillent en personne et s'occupent de la planification et du montage.



Trouvez un partenaire autour de chez vous:
www.stobag.com/goto/dealer-search



STOBAG AG
 Suisse alémanique/Tessin
 Pilatusring 1
 5630 Muri
 Suisse

STOBAG AG
 Europe
 Pilatusring 1
 5630 Muri
 Suisse



STOBAG SA
 Suisse Romande
 En Budron H / 18
 1052 Le Mont-sur-Lausanne
 Suisse

STOBAG
 North America Corp.
 1445 Norjohn Ct Unit 7
 Burlington, ON L7L OE6
 Canada

STOBAG
 Österreich GmbH
 Radlberger Hauptstrasse 100
 3105 St. Pölten-Unterradlberg
 Autriche

Légende

FINITION

MAT PROFOND	
MAT	
BRILLANT / SATINÉ	





STRUCTURE DE LA SURFACE

LISSE	
FIN RELIEF	





EFFET DE LA SURFACE

HOMOGENÈ	
NACRÉ	



PROPRIÉTÉS

OMBRAÏE	
OPACITÉ	
RÉSISTANCE AU FEU	
RÉSISTANCE À L'EAU	
OBSCURCISSEMENT	

AVANTAGES

PROTECTION SOLAIRE	
PROTECTION CONTRE LE VENT	
PROTECTION CONTRE LA NEIGE	
PROTECTION CONTRE LA PLUIE	

CLASSE DE RÉSISTANCE AU VENT EN13561

CLASSE 1	
CLASSE 2	
CLASSE 3	
CLASSE 4	

Valoriser ensemble
chaque espace de vie.