

S T O B A G



Più spazio da vivere

Coperture per spazi all'aperto, per ogni stagione

# Contenuto

Prefazione	2
STOBAG	4
Coperture e spazi	10
Coperture e materiali	12
Modelli	14
Pergole bioclimatiche a lamelle	16
Tetti in vetro	34
Tetti in tessuto	60
Ristorazione e attività commerciali	92
Stoffa	100
Struttura	104
Automatizzazione e controllo	106
Contatto e sedi	110
Legenda	112

Le coperture per aree esterne di STOBAG trasformano il giardino in uno spazio abitativo che offre protezione a cielo aperto. Più luce, più stile e più tempo per le persone che amiamo.



Gentili clienti,

l'**outdoor living** non è più una semplice tendenza: nel tempo è diventato espressione di voglia di vivere. Sono sempre di più le persone che scelgono di investire nei propri giardini per trasformarli in un'estensione dello spazio abitativo. I nostri prodotti non si limitano a offrire soluzioni funzionali, sono delle vere e proprie appendici architettoniche che completano gli edifici: di forma cubica, snelle e perfettamente integrate.

Dalle isole autoportanti in mezzo al verde alle strutture fissate alla facciata, le coperture per spazi esterni STOBAG creano spazi da vivere tutto l'anno: proteggono arredi e cucine, lasciano entrare la luce in casa e garantiscono flessibilità e comfort. Tetti in vetro, strutture a lamelle o coperture in tessuto con tende verticali e vetrate scorrevoli creano luoghi invitanti e protetti.

Noi abbiamo una visione: sviluppare soluzioni progettate con la massima cura in grado di creare spazi di qualità svizzera, che offrano riparo e appaghino i sensi. STOBAG significa qualità, design e innovazione, ma crede anche che tra architettura e natura si possa raggiungere l'equilibrio perfetto. Non si tratta semplicemente di prodotti, noi realizziamo spazi da vivere insieme, che uniscono persone, idee e momenti da assaporare.

Alain Michel  
CEO del Gruppo e  
socio STOBAG AG



Per ogni spazio: privacy per i balconi, ombreggiamento per le finestre o tetti in vetro e soluzioni per spazi esterni. Venite a trovarci nei nostri showroom, per vedere la nostra ampia gamma di prodotti in tutte le sue varianti.

Dal 1964, anno della fondazione, lavoriamo ogni giorno affinché le nostre soluzioni per la protezione da sole e intemperie creino un legame armonioso tra l'edificio e l'ambiente circostante.



STOBAG è l'acronimo di «Storen Bau Gattikon», che significa produzione tende Gattikon, e da oltre 60 è sinonimo di qualità, progresso e voglia di rendere più bello il tempo trascorso all'aperto. Il piccolo stabilimento degli albori è diventato un'impresa a conduzione familiare di respiro internazionale che conta 750 dipendenti in tutto il mondo, di cui 350 presso la sede principale, a Muri AG.

Sotto la guida del nostro CEO, Alain Michel, portiamo avanti questa storia di successo che è arrivata alla terza generazione, sempre unendo tradizione e tecnologie avanzate per dettare i nuovi standard del design e del comfort. Al contempo il nostro obiettivo è molto chiaro: vogliamo creare un dialogo armonioso tra architettura e natura, dando vita a soluzioni capaci di conquistare più generazioni.



#### Progetti con un'origine precisa

Per noi design svizzero significa linee chiare, massima qualità e funzionalità intelligente. L'innovazione è un elemento costitutivo del nostro DNA. Dalla tecnologia rivoluzionaria del braccio telescopico Trilliant e delle tende modulari fino ai moderni tetti in vetro che estendono lo spazio abitativo anche all'esterno, non abbiamo mai smesso di dettare gli standard. Realizziamo i nostri prodotti con la massima attenzione a ogni dettaglio, perché non devono solo offrire riparo, ma devono anche essere fonte d'ispirazione affinché la casa sia un luogo in cui trascorrere tempo di qualità.



### Produzione responsabile

I nostri prodotti vengono realizzati in quattro stabilimenti che si trovano in Svizzera, Europa e Canada. Le materie prime provengono quasi sempre da partner europei con i quali collaboriamo da anni. La produzione si fonda sull'incontro tra tecnologie all'avanguardia e precisione artigianale per dare vita a soluzioni che conquistano per design, funzionalità e durata nel tempo. La sostenibilità si declina in diversi aspetti: tragitti brevi, attenta selezione dei materiali e strutture robuste, ma anche possibilità di riparare e riciclare i prodotti.



### Solo pezzi unici

Le nostre soluzioni per l'ombreggiamento dipendono da come il cliente vuole vivere gli spazi aperti, quindi sono necessariamente personalizzate. Offriamo una vasta gamma di modelli, colori e opzioni di comfort, tutto realizzato su misura, per integrarsi armoniosamente in ogni ambiente. Materiali robusti e lavorazioni precise per ottenere prodotti che durano nel tempo e non smettono mai di piacere. Le nostre soluzioni per l'ombreggiamento sono pensate per soddisfare al meglio le esigenze del cliente, per offrire riparo e comfort negli anni.



### Collaborazioni vincenti

Vogliamo offrire la migliore assistenza e consulenze professionali, di persona e con affidabilità. In Svizzera collaboriamo con oltre 500 partner specializzati, nel resto del mondo sono oltre 1000. Questo ci permette di essere vicini a ogni cliente e riusciamo a offrire consulenze e assistenza di persona in ogni momento. Il rapporto di fiducia che instauriamo con i nostri partner riveste una grande importanza e spesso si tratta di collaborazioni storiche che, in alcuni casi, durano da generazioni.



### Vivere l'ispirazione

Il nostro showroom è un'area di 2000 m<sup>2</sup> che invita a scoprire nuovi spazi da vivere, aperti, di stile e che offrono infinite possibilità. Qui si possono toccare con mano il design e la funzionalità inseriti all'interno di ambienti che riproducono giardini con acqua, luce e piante rigogliose. La varietà dei nostri prodotti mostra come si possono ampliare gli spazi abitativi all'esterno in modo armonioso. L'arredo e le cucine outdoor aggiungono un tocco di ispirazione e consentono di percepire l'interazione tra architettura e natura. È un luogo in cui le idee possono crescere: è qui che nasce il vostro spazio da vivere.



Coperture per aree esterne realizzate su misura: più spazio da vivere, all'aperto ma con il miglior riparo. Per terrazze al sole o una seduta riparata, le nostre coperture di qualità si adattano al meglio a ogni casa e offrono un riparo su cui poter fare affidamento.

### 1 Terrazze

Una terrazza esposta al sole tutto il giorno ha bisogno di una protezione robusta. Se la superficie è molto estesa, è bene pianificare la copertura per tempo. Le nostre soluzioni, autoportanti o fissate alla facciata, offrono protezione durevole e trasformano lo spazio esterno in una comoda oasi di benessere.

### 2 Aree esterne

Le coperture per aree esterne non sono solo una protezione contro il maltempo, sono vere e proprie espansioni dello spazio abitativo. Un tetto in vetro lascia entrare la luce all'interno. Soluzioni snelle e integrate come tetti in vetro, a lamelle o in tessuto creano un legame armonioso tra l'edificio e le aree esterne.

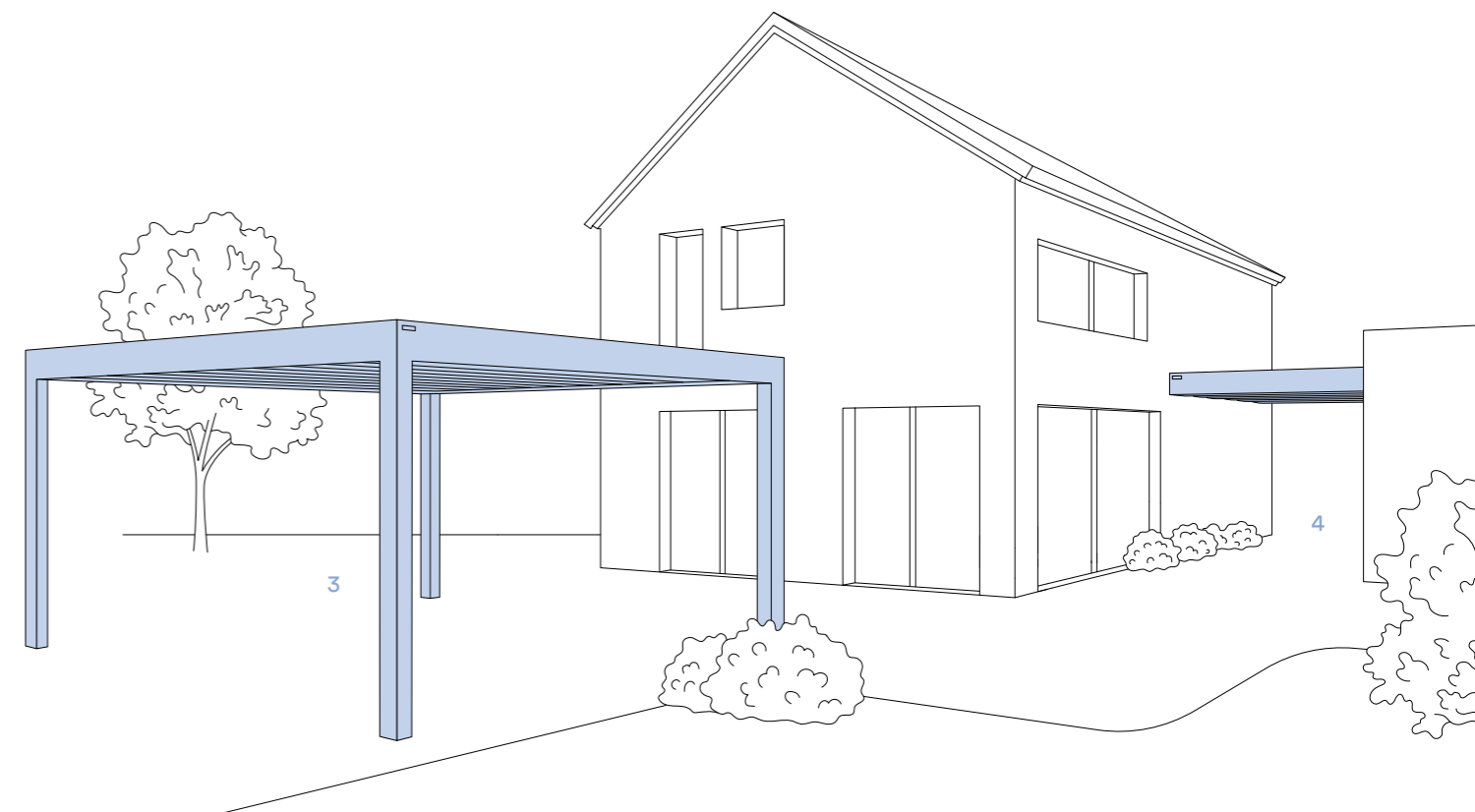
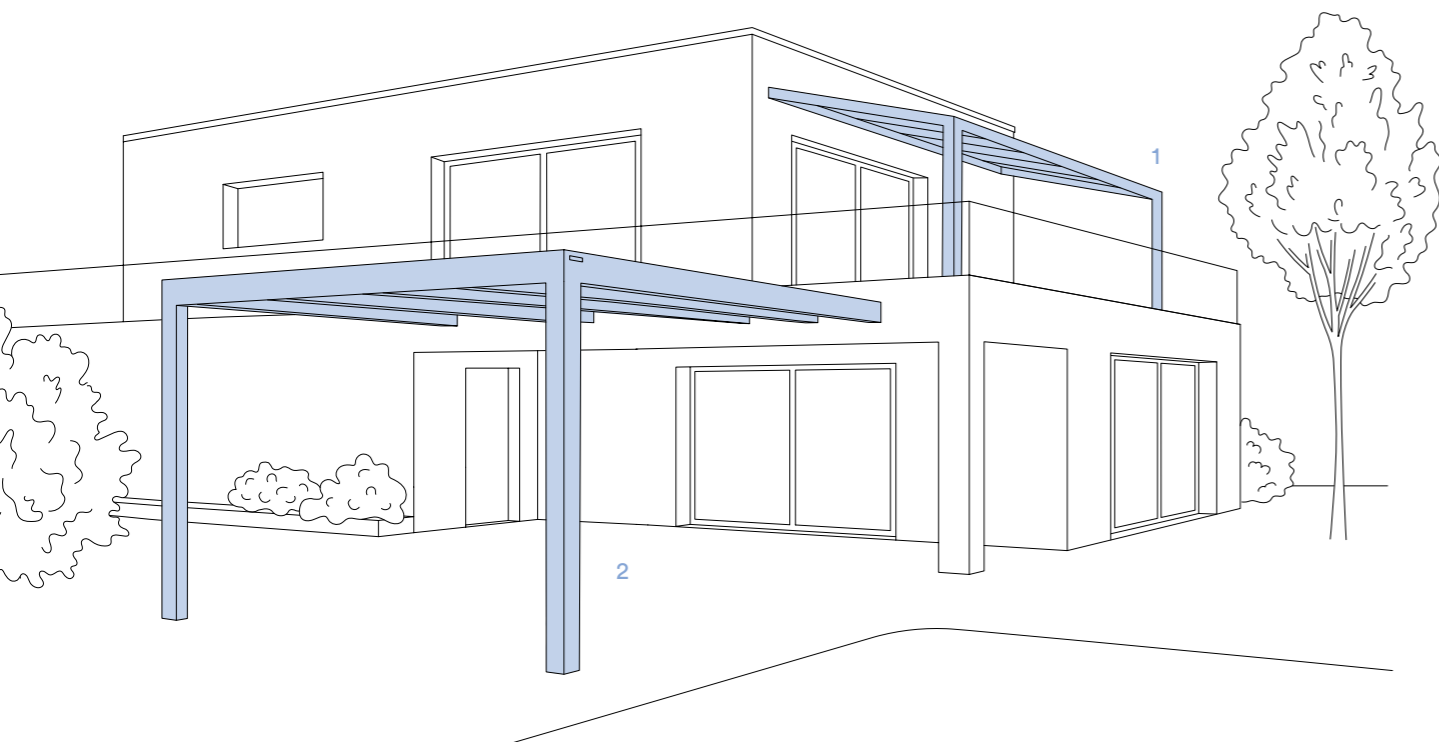







### 3 Giardino

Le coperture autoportanti creano isole di stile nel verde. Le coperture, in tessuto o lamelle, danno vita a spazi nuovi, offrono riparo all'esterno e, allo stesso tempo, proteggono gli arredi da vento e intemperie.

### 4 Atrio

Un atrio tra due o quattro pareti crea uno spazio nuovo, aperto, arioso e flessibile. Che la copertura sia costituita da eleganti lamelle o tessuti leggeri, lo spazio è comunque protetto e si può scegliere di aprire o chiudere in base al tempo.

Tessuti, lamelle eleganti o vetro trasparente, ogni copertura ha un carattere distintivo. Ogni materiale offre possibilità diverse in termini di design, comfort e utilizzo.

	 TESSUTO	 LAMELLE	 VETRO
 SOLE	✓	✓	(✓)
 PIOGGIA	✓	✓	✓
 PROTEZIONE DALLE INTEMPERIE TUTTO L'ANNO	—	(✓)	✓

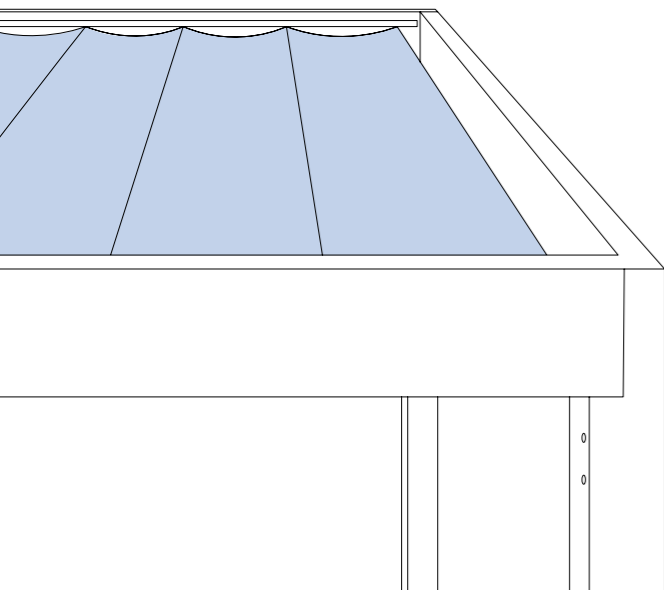

**Tetto in tessuto**

Leggeri e flessibili, i nostri tetti in tessuto sono soluzioni di qualità, disponibili in diversi modelli e colori e sono comodi da aprire. Oltre a offrire un gradevole riparo dal sole, a seconda dei modelli, proteggono anche dalla pioggia in modo affidabile. Questo consente di creare uno spazio esterno gradevole con un tocco in più.

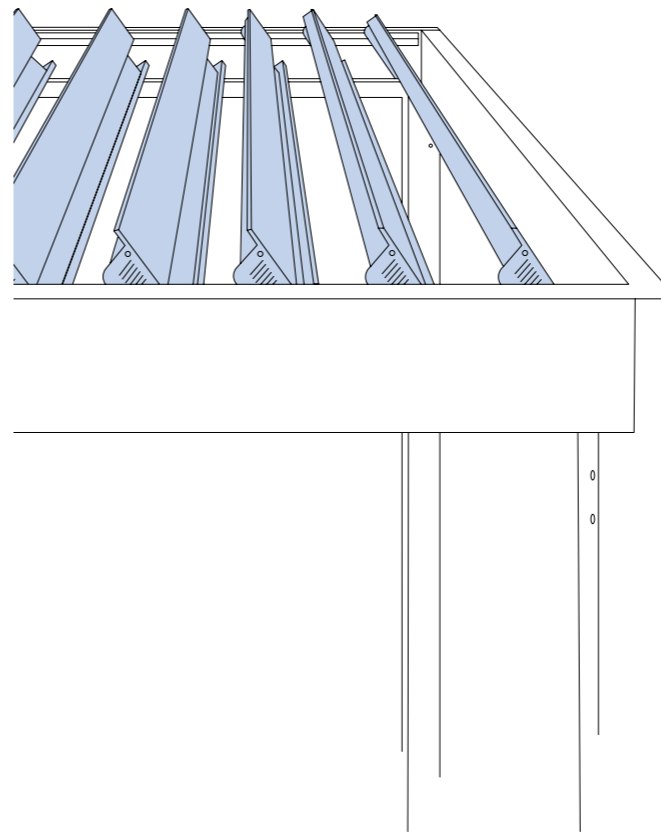

**Pergola bioclimatica a lamelle**

Le pergole bioclimatiche a lamelle sono realizzate con lamelle in alluminio a regolazione flessibile che si possono aprire o chiudere a seconda del tempo. Questo consente di decidere quanta luce lasciare passare o quanto del calore accumulato lasciare uscire per godersi lo spazio all'aperto. Il colore delle lamelle si può scegliere indipendentemente dal colore del telaio per porre un accento di stile e creare un ambiente luminoso e accogliente che valorizzi gli spazi esterni.

**Tetto in vetro**

Un tetto in vetro protegge dalle intemperie tutto l'anno senza impedire alla luce del sole di entrare. Questa soluzione offre luce e, al tempo stesso, riparo. I mobili, ma anche le cucine da esterno, sono sempre protette al meglio, 365 giorni all'anno. Quando c'è il sole, il tetto in vetro fa sì che nello spazio sottostante si accumuli calore, quindi è consigliato integrare anche l'ombreggiamento. Questo consente di godersi l'ombra, ridurre il caldo e non essere abbagliati dal sole, aumentando il comfort in modo considerevole.

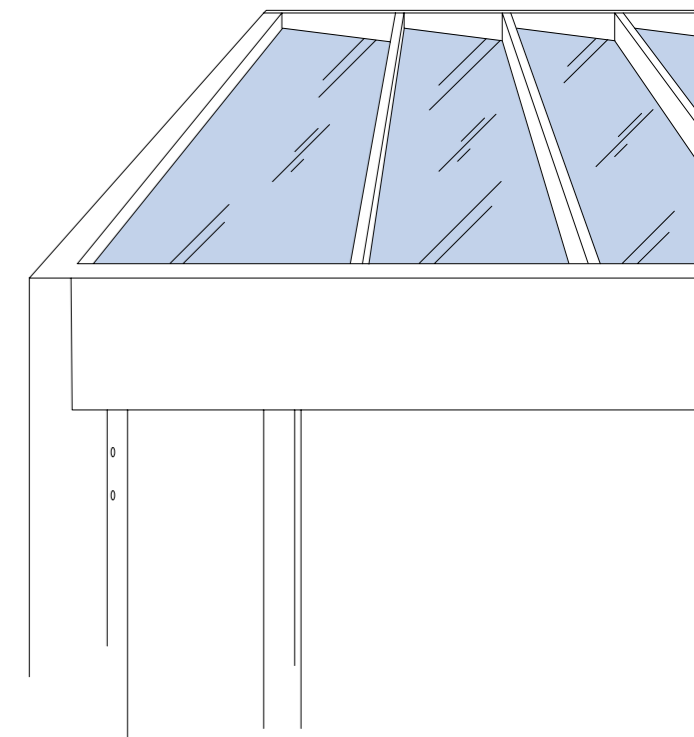

# Scegliete la vostra copertura per spazi esterni STOBAG

Le coperture da esterni offrono riparo, comfort e stile su misura, in base alle vostre esigenze e alle caratteristiche del luogo di installazione. Qui sotto sono illustrate le principali varianti dei nostri prodotti, le loro applicazioni e le tipologie di montaggio per i vari spazi all'aperto.

	Tessuto	Lamelle	Vetro
	PERGOLINO RIVERA	BAVONA Soft-Top BAVONA Hard-Top	NYON VETRO FINO
<b>Facciata</b>			
	BAVONA Soft-Top ASTANO Soft-Top	BAVONA Hard-Top ASTANO Hard-Top	
<b>Tra due o più pareti/in luce</b>			
	OMBRAMOBIL BOXMOBIL	BAVONA Soft-Top BAVONA Hard-Top	VETRO FINO
<b>Autoportante</b>			

\* L'uso dipende dal modello specifico e dalle impostazioni scelte. A seconda dei modelli, i tetti in tessuto offrono protezione affidabile anche in caso di pioggia moderata. Le pergole bioclimatiche a lamelle sono dotate di un controllo intelligente con parametri preimpostati che ne consentono l'utilizzo anche in inverno. I parametri preimpostati comprendono l'opzione gelo, con la quale le lamelle vengono automaticamente sollevate per impedire che si congelino e che si accumulino la neve.





## BAVONA Hard-Top

Giochi di luci per i vostri momenti speciali.

Un rifugio all'aperto, un luogo elegante, frutto dell'incontro armonioso tra tecnologia e design. La pergola bioclimatica a lamelle BAVONA unisce lo stile minimalista alla massima funzionalità: le lamelle in alluminio ruotano di 160 gradi e permettono di controllare con precisione la luce, l'ombra e il passaggio dell'aria, a seconda dell'ora del giorno e dell'atmosfera che si desidera creare. Dalla luce soffusa al mattino fino alla frescura dell'ombra nel pomeriggio, BAVONA è una soluzione bioclimatica flessibile, sempre in grado di adattarsi creando un'oasi di benessere all'aperto.

Le varianti di montaggio ne fanno un prodotto adatto a tutte le situazioni: dalle versioni autoportanti per il giardino al montaggio a parete, passando per l'integrazione tra due edifici e il montaggio su strutture già presenti. Questo sistema si fonde armoniosamente con ogni stile architettonico offrendo un nuovo respiro ad atri e spazi esterni. Grazie alla struttura modulare ampliabile, BAVONA si può configurare secondo le esigenze specifiche: ombreggiamento laterale, vetrate e illuminazione a LED integrata per un maggiore comfort, anche in caso di vento e intemperie. Tecnologia discreta, design lineare e materiali di qualità fanno di BAVONA la soluzione ideale per vivere con stile i tetti terrazzati e gli spazi esterni pavimentati.

# Libertà, luce e aria aperta – a volontà

Sole al mattino

Sole a mezzogiorno

Sole di sera

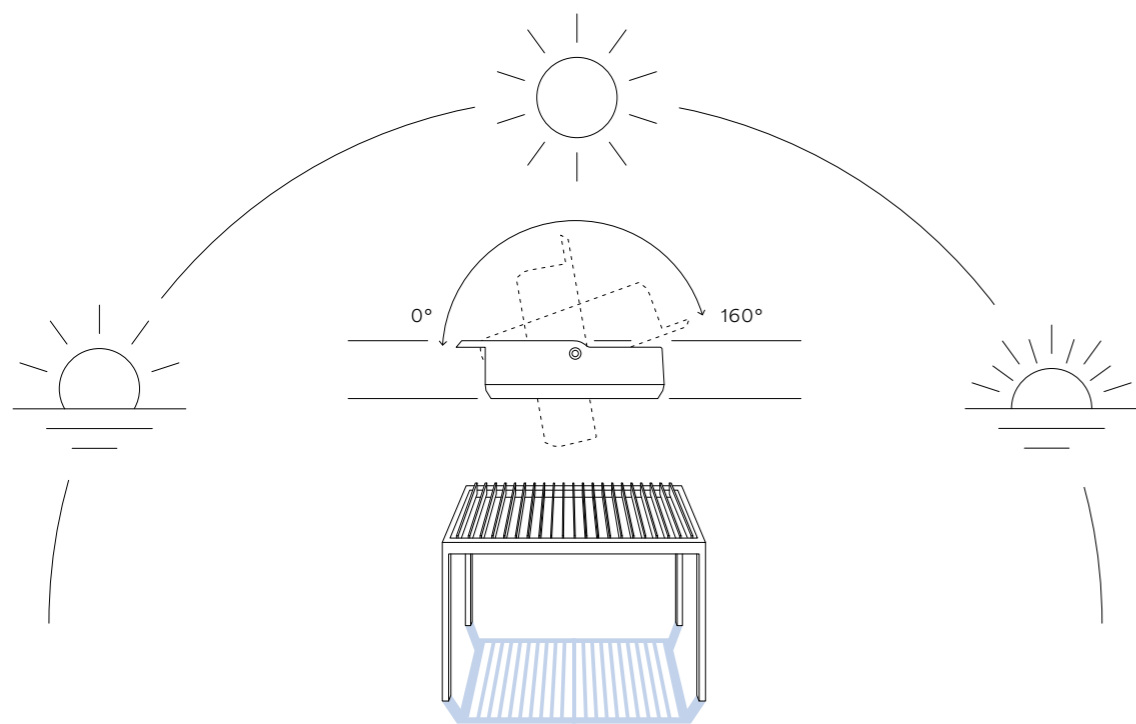

Le lamelle in alluminio che ruotano di 160 gradi sono il cuore pulsante di queste coperture per spazi esterni. La loro straordinaria flessibilità consente di impostarne l'inclinazione precisa nel corso della giornata. Luce soffusa al mattino, ombra gradevole nel pomeriggio e un bel cielo da guardare di sera: le lamelle si adattano a qualsiasi atmosfera, ma anche al tempo meteorologico. Da chiuse offrono una protezione affidabile dalla pioggia e creano un rifugio sicuro. Da aperte lasciano che l'aria circoli in modo naturale. L'aria calda sale e se ne va, mentre l'aria fresca continua a cir-

colare ottenendo un piacevole effetto bioclimatico. L'inclinazione a 160 gradi non è un semplice dettaglio tecnico, ma un vero e proprio fattore di comfort: permette di controllare la luce finemente, evita che si formino ombre nette e crea un ambiente gradevole e luminoso anche quando il sole è molto intenso. Lo spazio esterno, in questo modo, è fruibile anche nelle giornate più calde e si trasforma nel luogo ideale in cui trascorrere le giornate, per iniziare la stagione all'aperto ancora prima e portarla avanti fino ad autunno inoltrato, quando tutto si colora di oro.



Per vedere BAVONA all'opera con le lamelle che ruotano di 160 gradi è sufficiente scansionare il codice QR.

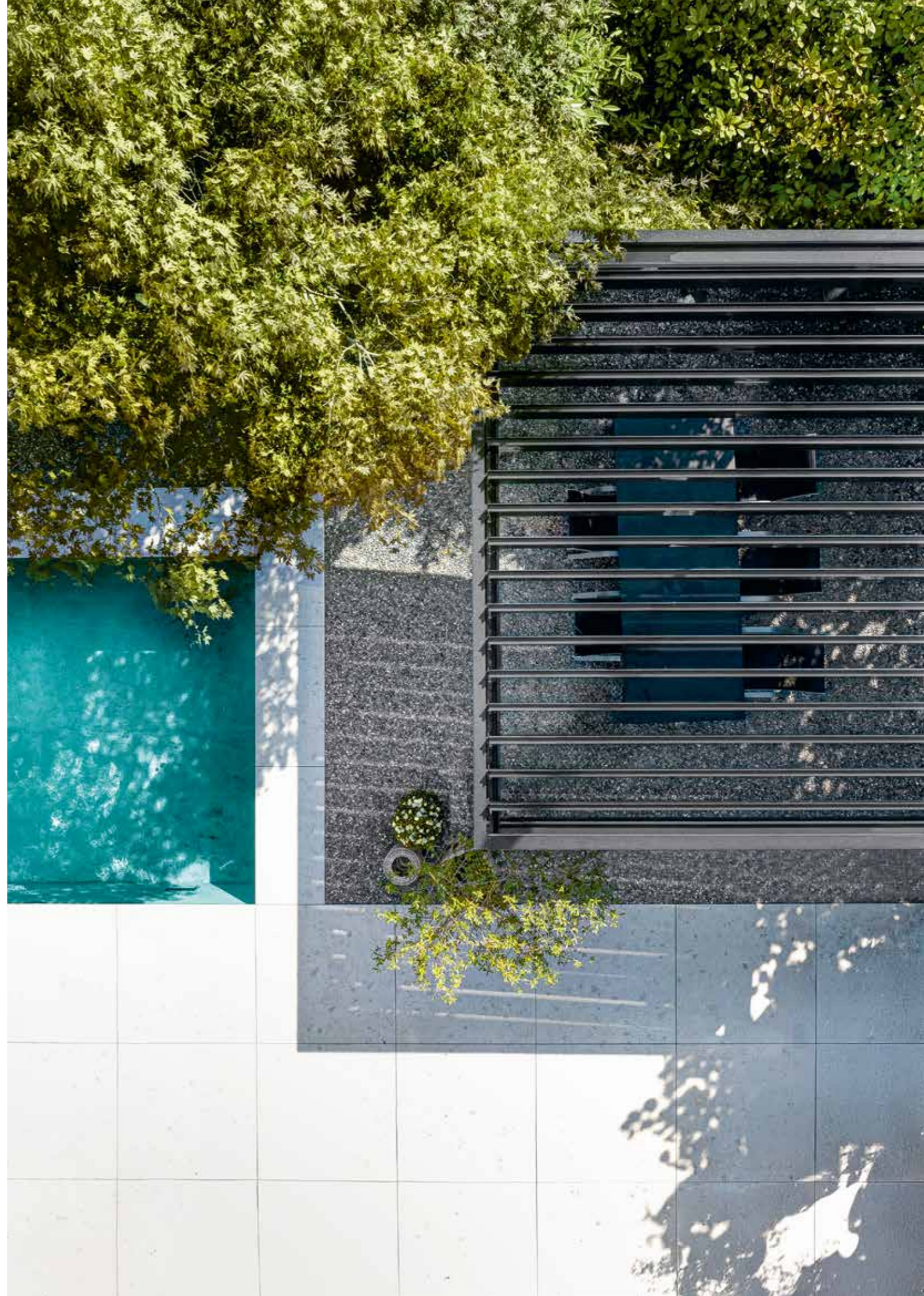

## Svariate opzioni di montaggio per ogni stile architettonico



Quello che sarà il vostro spazio preferito all'aperto può essere esattamente come lo immaginate: dalle corti interne in aree urbane fino ad ampi giardini e ad eleganti terrazze, BAVONA si fonda alla perfezione con ogni stile architettonico creando ambienti invitanti, tutti da vivere. Il montaggio a parete unisce gli spazi esterni a quelli interni in modo fluido trasformando l'esterno in un'estensione dello spazio abitativo. Le versioni

autoportanti offrono invece la massima libertà possibile: un rifugio privato immerso nel verde. E poi c'è anche un'opzione particolarmente discreta, quella dell'integrazione tra altre strutture senza soluzione di continuità, con linee chiare per un'eleganza fatta di stile. Con BAVONA gli spazi esterni si trasformano in un vero e proprio paradiso, indipendentemente dagli stili architettonici e dal luogo in cui si trovano.

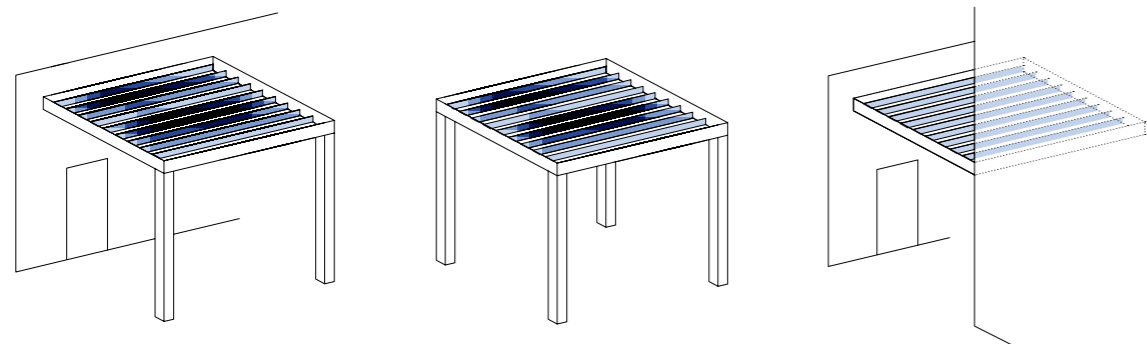

### Forza testata, qualità che si vede

La struttura in alluminio di BAVONA ha una stabilità che le consente di reggere un carico fino a 120 kg/m<sup>2</sup> con dimensioni medie di 4x6 metri: quindi praticamente il peso di un orso grizzly. Una qualità che si vede, una sicurezza su cui si può fare affidamento. BAVONA è una soluzione elegante e senza compromessi che dura nel tempo.



## Versione bicolor

con lamelle chiare

Le versioni bicolor portano una ventata di freschezza nelle soluzioni in stile moderno. Scegliendo lamelle più chiare rispetto al resto della struttura, per esempio un elegante bianco o grigio su un telaio antracite, si ottiene un fantastico contrasto.

### Ecco tutti i vantaggi

- Più luce: le lamelle chiare riflettono la luce del sole e creano un ambiente accogliente, anche con l'ombreggiamento chiuso.
- Meno calore: dal momento che assorbono meno calore, si ottiene una temperatura gradevole senza bisogno di rinfrescare.
- Effetto leggerezza: i colori delicati risultano eleganti e si integrano armoniosamente in ogni stile architettonico.
- Design personalizzato: le versioni in due colori pongono l'accento sullo stile personale e conferiscono carattere.

## Ombreggiamento laterale flessibile e vetrate per ottenere senso di protezione, riparo dalle intemperie e privacy – e si adattano a ogni esigenza



### Protezione e apertura allo stesso tempo

L'ombreggiamento verticale opzionale offre una protezione affidabile dal sole basso della mattina e della sera, ma anche dal vento e garantisce maggiore intimità offrendo, al contempo, un senso di riparo. Si tratta di una soluzione flessibile che consente di ottenere un ambiente dal clima gradevole. Quando le vetrate o i lati aperti sono molto estesi, l'ombreggiamento verticale protegge dalla luce forte e accresce il comfort. Per completare la struttura, anche le vetrate laterali sono una soluzione ideale: proteggono l'interno anche in caso di pioggia intensa senza ostacolare la visuale. Le vetrate possono essere fisse o scorrevoli, ma in ogni caso sono perfette per strutture cubiche e compatte e pongono l'accento sulla qualità e la resa estetica dell'intero progetto per l'outdoor.



### Evolversi nel tempo

L'ombreggiamento laterale e le vetrate non devono essere necessariamente montati subito, è possibile aggiungerli anche in un secondo momento. La struttura modulare consente di sviluppare combinazioni personalizzate, in base a ciò che si desidera e agli spazi circostanti. Più protezione, più vista, più privacy? Il sistema è in grado di evolversi e ampliarsi nel tempo in base alle esigenze che possono cambiare.



I dati tecnici sono  
riportati a pagina 33



#### Luci suggestive

L'illuminazione a LED dimmerabile Tunable White è una soluzione discreta che riesce a creare un'atmosfera suggestiva e piacevole per vivere gli spazi esterni anche al crepuscolo e quando è buio. Luce calda per rilassarsi o bianco freddo per le serate tra amici: la temperatura del colore si può regolare a piacimento fino a ottenere esattamente l'atmosfera desiderata. Le strisce LED sono integrate nelle lamelle e nel telaio della struttura. Il risultato è uno spazio ordinato, di qualità, senza cavi né attrezzature. L'illuminazione si integra nel design in modo fluido e pone l'accento sulla linearità degli elementi architettonici della struttura.

## La libertà di progettare su misura



Sia nelle versioni bicolor che nelle opzioni individuali a scelta, BAVONA si adatta alla perfezione a ogni esigenza e a ogni stile. Le lamelle inclinabili, l'illuminazione integrata e un'ampia gamma di colori tra cui scegliere danno vita a un'esperienza outdoor unica come ognuno di noi.





## ASTANO Hard-Top

### Leggerezza e protezione

La copertura a lamelle senza supporto che unisce design e funzionalità creando spazi protetti anche all'esterno, per provare una sensazione di piacevole riparo. Le lamelle in alluminio regolabili fino a 115 gradi consentono di modulare la luce, l'ombra e il passaggio dell'aria secondo le proprie preferenze, in modo da ottenere un clima gradevole tutto il giorno. Grazie alla sua robustezza, ASTANO è un prodotto progettato per reggere carichi elevati garantendo stabilità e durata nel tempo.

Si può installare su strutture già presenti oppure tra due o quattro pareti: ASTANO Hard-Top si fonde con l'ambiente circostante ed è perfetto per atri e lucernari. Per aprire o chiudere comodamente la copertura è sufficiente premere un pulsante. E per chi desidera un comfort ancora maggiore, ci sono gli extra opzionali, come l'illuminazione a LED dimmerabile. Relax e stile all'aperto, in ogni momento.

Lamelle regolabili, design lineare e montaggio flessibile: così ASTANO crea uno spazio protetto all'aperto che si adatta alla quotidianità – comodo, elegante e a prova di intemperie.



**Struttura robusta, per ogni condizione meteorologica**

Con una capacità di carico fino a 110 kg/m<sup>2</sup> riesce a garantire la massima stabilità e una tenuta affidabile anche per strutture fino 6x6 metri. Neve, vento o altre intemperie? La struttura resta sempre stabile e sicura.



**Lamelle di un altro colore**

Le lamelle di ASTANO Hard-Top sono disponibili anche in versione chiara, per riflettere più luce, ridurre il calore e creare uno spazio accogliente. Visivamente discrete, si integrano armoniosamente in strutture architettoniche classiche e moderne sottolineando lo stile individuale degli spazi esterni.



I dati tecnici sono  
riportati a pagina 33



Prodotto	BAVONA TP6800 Hard-Top	ASTANO TR4520 Hard-Top
Dimensione massima Larghezza x sporgenza	600 x 600 cm Larghezza > 450 cm con due moduli tetto	600 x 600 cm Larghezza > 450 cm con due moduli tetto
Altezza massima dell'impianto	320 cm (297 cm supporto + 23 cm tetto)	-
Inclinazione	Struttura 0° Lamelle inclinabili fino a 160°	Struttura 0° Lamelle inclinabili fino a 115°
Montaggio a parete	sì	-
Installazione a soffitto	sì	-
Montaggio in luce	A seconda della situazione di montaggio: fare attenzione all'accessibilità del motore	sì
Montaggio autoportante	sì	-
Montaggio su costruzione sottostante preesistente	Su richiesta	sì
Ombreggiamento orizzontale	sì	sì
Tenda pacchetto come ombreggiamento	-	-
Lamelle come ombreggiamento	sì	sì
Ombreggiamento laterale/frontale	sì	-
Vetrata laterale/frontale	sì	-
Accoppiamento degli impianti	Modello prodotto BAVONA TP6600	-
Sistema di scarico dell'acqua integrato	sì	sì
Illuminazione	sì	sì
Azionamento motore	sì	sì
Classe di resistenza al vento	Tende a scorrimento verticale: Beaufort 6 con le lamelle chiuse fino a 150 km/h	con le lamelle chiuse fino a 150 km/h
Stoffa	Ombreggiamento laterale/frontale: Soltis Horizon 86 Soltis Harmony 88 Soltis Perform 92 Soltis Veozip Screens 1 % Screens 5 % Twilight	



La scelta della stoffa appropriata è fondamentale per un ombreggiamento di qualità.  
A pagina 100 o sul nostro «Trova tessuto» online sono disponibili ulteriori informazioni.  
Siamo a vostra disposizione per offrire consulenza o inviare campioni gratuiti.



## VETRO FINO

Spazio aperto. Leggerezza senza confini.

Ecco la nuova era dell'**outdoor living**: il tetto in vetro VETRO FINO rappresenta la nuova generazione di design e funzionalità per rilassarsi all'aperto, indipendentemente da sole, neve o pioggia. Dal design cubico, snello e unico nel suo genere e con un telaio di soli 20 cm, è una soluzione senza tempo e perfetta per ogni edificio, in grado di dettare i nuovi standard in termini di estetica e di comfort.

Gli elementi di protezione e ombreggiamento modulari sono interamente integrati nella struttura, frutto di attenta progettazione, in modo da creare un tutt'uno armonioso senza parti tecniche visibili. Tutto è concepito nel dettaglio per ottenere una combinazione perfetta: dall'eleganza nelle forme fino all'integrazione fluida e agli accessori di qualità.

Un telaio sottile di soli 20 cm con inserto in vetro brevettato e tecnicamente sofisticato che dà vita a un tetto piano per tutte le stagioni – con una resa estetica inconfondibile.

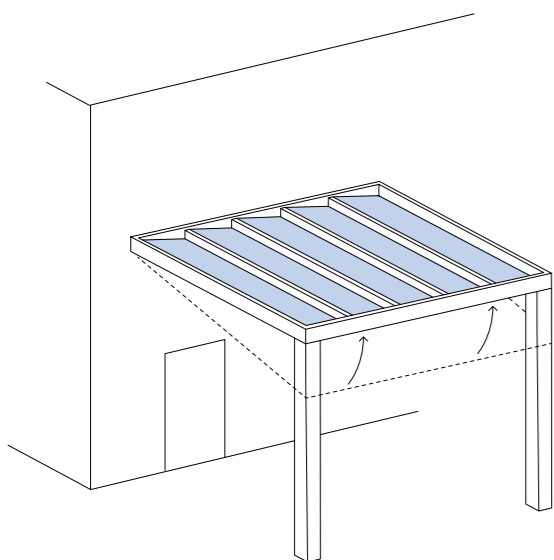

#### Meno telaio, più effetto

Questa struttura consente alla luce naturale di entrare in modo ottimale per ottenere un'atmosfera luminosa e accogliente e collegare in armonia gli spazi interni a quelli esterni. Riuscire a vedere tutto senza ostacoli trasmette un senso di apertura e amplia gli spazi. I supporti compatti e di stile consentono l'integrazione opzionale di una presa di corrente che può essere molto comoda. E l'aspetto migliore è che VETRO FINO non ha il tetto inclinato: la struttura cubica e orizzontale garantisce un'altezza di passaggio completa e un design moderno e lineare – tutta un'altra cosa rispetto ai classici tetti in vetro.

#### Forte, sottile e sicuro

Nonostante il suo design ultra sottile, VETRO FINO è una vera forza: la struttura è perfettamente in grado di reggere fino a 450 kg/m<sup>2</sup>, quindi il vostro spazio da vivere all'aperto è sicuro anche negli inverni peggiori. Il sistema può anche essere personalizzato in base al carico di neve previsto, in modo da adattarsi alla perfezione a ogni luogo.



I dati tecnici sono riportati a pagina 59



## Progettato con cura per essere invisibile: ecco il sistema di scarico dell'acqua



Piove? Non è un problema! VETRO FINO è dotato di un sistema di scarico dell'acqua invisibile che si trova all'interno della struttura e dei supporti. Gli elementi in vetro sono inclinati in modo tale

che l'acqua possa scorrere via senza bisogno di grondaie o gocciolatoi. Lo spazio esterno resta asciutto e pulito anche quando piove.



Ecco l'animazione che mostra il sistema intelligente per lo scarico dell'acqua, perfettamente integrato per restare comodamente all'asciutto in ogni condizione meteo.

## Ombreggiamento perfettamente integrato: comfort senza compromessi



L'ombreggiamento è stato sviluppato appositamente per VETRO FINO e si integra in perfetta armonia nella struttura in vetro offrendo ombra sull'intera superficie, senza strisce e bloccando la luce abbagliante. Questa soluzione non altera minimamente l'eleganza e le linee sottili della copertura. Per un comfort ancora maggiore è possibile avere in opzione anche le tende a scorrimento verticale, anche su tutti e tre i lati. L'om-

breggiamento verticale si fonde con discrezione nella struttura, il rotolo di stoffa è nascosto al suo interno e le guide sono incastonate nei supporti in modo che non siano visibili. Grazie al comprovato sistema ZIP, le tende a scorrimento verticale creano uno spazio interamente protetto con un'ombra ininterrotta, senza che si possa vedere alcun elemento tecnico o passaggio fastidioso.



Scansiona e scopri come sono il design raffinato e l'integrazione perfetta.





Con questa copertura in vetro innovativa non occorre una struttura triangolare: l'insero in vetro brevettato per il tetto non necessita di struttura triangolare per ottenere l'inclinazione. Visto dall'esterno il tetto sembra perfettamente piano, non è visibile alcuna inclinazione. Visivamente si ottiene un effetto armonioso in grado di rispondere ai più elevati standard estetici.



**Vetrata laterale modulare: flessibilità e stile**

Può essere fissa o scorrevole, ma in ogni caso la vetrata di VETRO FINO si può integrare nella struttura esistente per ottenere una protezione affidabile da vento e intemperie creando, al contempo, uno spazio luminoso con visuale aperta verso l'esterno.



È quando il giorno volge al termine che prende vita la magia di VETRO FINO. Le sue luci LED dimmerabili perfettamente integrate trasformano lo spazio esterno in un luogo suggestivo e invitante, senza elementi tecnici visibili. Sono disponibili come punti luce discreti o eleganti strisce.



Tunable White – La luce che si adatta agli stati d'animo. Le strisce LED di VETRO FINO non sono semplici luci, sono una soluzione capace di creare un'atmosfera. La temperatura del colore si regola a piacimento e va dal bianco freddo che ci risveglia alla mattina fino alla luce più soffusa del bianco caldo, adatta a serate rilassanti – per ottenere sempre l'atmosfera desiderata. Cene tra amici, un bel libro da leggere o un calice di vino sotto al cielo stellato: Tunable White crea la scenografia perfetta per ogni momento. E la ciliegina sulla torta è che non si vede nessun elemento tecnico, è tutto nascosto all'interno e completamente invisibile.

# Colori, forme, libertà

Colore della struttura e modularità



VETRO FINO può essere personalizzato secondo il proprio stile. È possibile scegliere tra 30 eleganti colori per la struttura, che vanno da un bianco senza tempo fino a un bronzo per un carattere più deciso. La verniciatura a polvere è un trattamento di qualità che garantisce colori brillanti e resistenza alle intemperie che dura nel tempo. Per coperture da esterni che proteggono e pongono accenti di stile.

E, dulcis in fundo, VETRO FINO è in grado di evolversi in base alle esigenze. La struttura modulare consente di integrare altri elementi nel tempo: vetrate laterali, ombreggiamento o illuminazione senza sostituire nulla. In questo modo potrete decidere personalmente quando e come arricchire i vostri spazi esterni.



## NYON

### Il consueto stile e tutta la libertà

I prodotti della linea NYON combinano la consueta resa estetica dei tetti in vetro classici con la libertà di scegliere soluzioni personalizzate. Linee snelle, tecnologia comprovata e la possibilità di scegliere tra numerosi accessori danno vita a uno spazio in grado di adattarsi a ogni stile di vita.

NYON è la variante base ed è una soluzione di pregio capace di soddisfare anche i requisiti più elevati con standard consolidati. NYON Plus rappresenta un ulteriore passo avanti – oltre al consueto design e alle linee architettoniche snelle, offre la possibilità di realizzare formati speciali, per personalizzare le strutture architettoniche con maggiore libertà: coperture asimmetriche, carichi di neve importanti, misure speciali o requisiti particolari in termini di funzioni e design. NYON Plus si adatta a ogni desiderio e crea uno spazio che non è un semplice riparo, ma una fonte d'ispirazione.

## Forme snelle, classiche



NYON e NYON Plus sono pensati come combinazione tra eleganza classica e leggerezza moderna. Il design tradizionale non impedisce a queste strutture di risultare belle e leggere, la struttura è ridotta e il linguaggio architettonico è inequivocabile.

La lavorazione di pregio e la possibilità di personalizzare misure e colori fanno di NYON e NYON Plus le coperture perfette e di stile per ogni spazio esterno.

## NYON Plus – libertà di forme e funzioni



NYON Plus va oltre il classico tetto in vetro e apre la strada a una nuova libertà di progettazione. Le sue strutture sono frutto di attenta elaborazione e consentono di realizzare forme speciali: coperture asimmetriche, misure personalizzate o requisiti particolari in termini di funzioni e design.

Questa flessibilità fa di NYON Plus la soluzione ideale per progetti ambiziosi che non possono accontentarsi dei prodotti standard. Le linee restano snelle per ottenere una resa esteticamente chiara e lineare in grado di inserirsi con armonia in ogni ambiente.

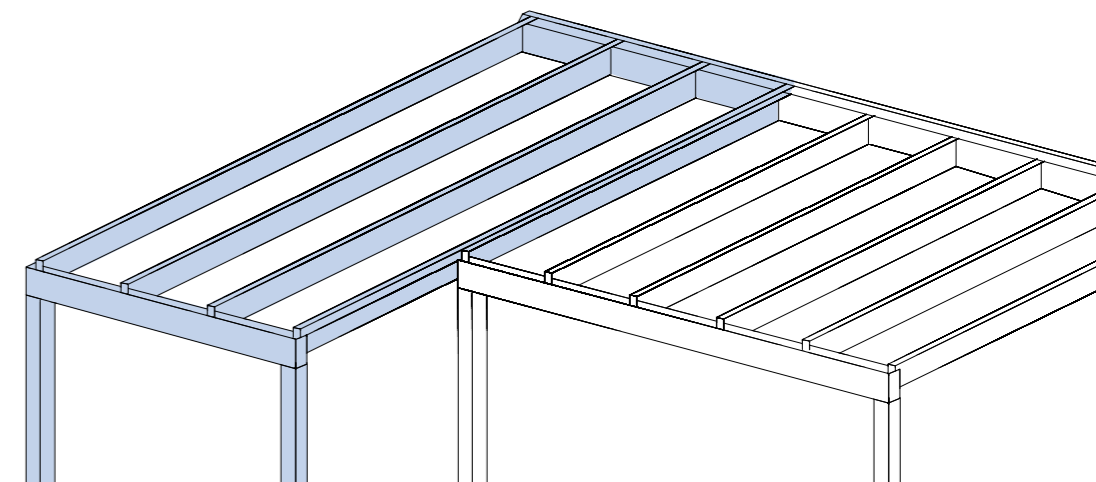



## Tetti ombreggiati – comfort senza compromessi



L'elegante ombreggiamento che è possibile integrare al tetto in vetro offre una protezione affidabile in caso di sole e caldo intenso. Un elemento vincente è rappresentato dall'assenza di fastidiose fessure sugli elementi ombreggianti che impediscono alla luce abbagliante di raggiungere lo spazio al di sotto della copertura. L'ombreggiamento esterno in tessuto consente di regolare la luce e il calore in modo naturale creando un clima decisamente gradevole. I raggi del sole vengono fermati prima di poter raggiungere il vetro trattenendo il

calore all'esterno della struttura, in modo che sotto al tetto si percepisca sempre una temperatura piacevole. In questo modo le ore trascorse all'aperto sono caratterizzate da comfort, benessere e relax ancora più intensi. Il modello NYON consente di montare l'ombreggiamento del tetto anche sotto al vetro, in modo da ottenere un risultato visivamente gradevole e protetto da pioggia e vento. Il tessuto si sporca meno e dura di più. Gli elementi tecnici sono discreti e consentono di conservare una resa ordinata e lineare.



Scansionate il codice per vedere con i vostri occhi! Ecco i tetti in vetro STOBAG per arricchire gli spazi all'aperto: tanta luce che non abbaglia mai.

## Inverni sicuri

Un tetto in vetro non deve limitarsi a proteggere da pioggia e sole, perché nelle zone in cui nevica spesso, anche la capacità di carico gioca un ruolo fondamentale. Il tetto NYON di STOBAG regge fino a  $200 \text{ kg/m}^2$  (che corrispondono ai requisiti standard) senza alcuna difficoltà. Questo ne fa il prodotto ideale per i luoghi oltre gli 800 m di altitudine con nevicate che possono arrivare fino a 30 cm. A seconda delle caratteristiche specifiche, significa che NYON deve reggere  $30 \text{ kg/m}^2$ , che non è assolutamente un problema. Anche quando la neve è molto bagnata e può arrivare a quintuplicare il suo peso (quindi circa  $150 \text{ kg/m}^2$ ), NYON non perde stabilità né affidabilità, offrendo sicurezza e comfort anche nelle condizioni meteorologiche più impegnative.

In condizioni particolarmente difficili, nelle regioni alpine, NYON Plus è il prodotto migliore: con una capacità fino  $600 \text{ kg/m}^2$  è perfetto per carichi nevosi estremi. Ogni tetto in vetro STOBAG viene configurato individualmente, in base alla regione e ai requisiti specifici del luogo di installazione. Questo consente di ottenere un sistema su misura, che non si limita a proteggere, ma che conserva anche una resa estetica che non delude mai.



## Protezione a 360 gradi, con elementi protettivi laterali



Gli elementi protettivi laterali sono un'opzione che consente di accrescere il comfort abitativo all'aperto: riparano da vento, pioggia e sole basso, creando un ambiente privato gradevole senza perdere la visuale sull'esterno. Le vetrate possono essere scorrevoli o fisse, oppure con struttura triangolare, ogni soluzione si integra in armonia con la struttura ed espande lo spazio protetto con eleganza e funzionalità. Anche le varianti in tessuto, come le tende a scorrimento verticale

offrono una protezione a 360 gradi: riparano da caldo, luce abbagliante e intemperie oltre a garantire privacy con un design di stile e soluzioni che si adattano con flessibilità. Grazie alla struttura modulare, questi elementi protettivi si possono aggiungere o ampliare anche in un secondo momento, in base alle esigenze specifiche. In questo modo si ottiene uno spazio all'aperto che è una combinazione perfetta di riparo e apertura.



L'illuminazione a LED integrata con punti luce o strisce pone accenti suggestivi e resiste alle intemperie. Pioggia, neve, vento, sbalzi di temperatura? Non ci sono problemi, è sempre affidabile ed è capace di offrire momenti di benessere dodici mesi all'anno. Materiali di qualità e installazione protetta garantiscono una sicurezza e un comfort che durano nel tempo, per un'esperienza all'aperto che non finisce mai.



I dati tecnici sono riportati a pagina 59



Prodotto	VETRO FINO GP8000	NYON GP3100	NYON GP4100, GP4200 Plus
Dimensione massima Larghezza x sporgenza	700 x 450 cm	2400 x 400 cm	GP4100 Plus: 2400 x 450 cm GP4200 Plus: 2400 x 550 cm
Altezza massima dell'impianto	310 cm (290 cm supporto + 20 cm tetto)	Altezza massima impianto 261 cm	Altezza massima impianto 316 cm
Inclinazione	Nessuna pendenza visibile, struttura cubica	Inclinazione 3°-15°	Inclinazione 3°-15°
Montaggio a parete	sì	sì	sì
Installazione a soffitto	-	sì	sì
Montaggio in luce	-	-	-
Montaggio autoportante	-	-	-
Montaggio su costruzione sottostante preesistente	-	-	-
Ombreggiamento	tenda da sole sopravetiro	tenda da sole sopravetiro o sottovetiro	tenda da sole sopravetiro
Tenda pacchetto come ombreggiamento	-	-	-
Lamelle come ombreggiamento	-	-	-
Ombreggiamento laterale/frontale	sì	sì	sì
Vetrata laterale/frontale	sì	sì	sì
Accoppiamento degli impianti	-	-	-
Sistema di scarico dell'acqua integrato	sì	sì	sì
Illuminazione	sì	sì	sì
Azionamento motore	Ombreggiamenti motorizzati	Ombreggiamenti motorizzati	Ombreggiamenti motorizzati
Carico sul tetto	85 kg/m <sup>2</sup> - 450 kg/m <sup>2</sup>	85 kg/m <sup>2</sup> - 200 kg/m <sup>2</sup>	85 kg/m <sup>2</sup> - 600 kg/m <sup>2</sup>
Stoffa	Seiten-/Frontbeschattung: Soltis Horizon 86 Soltis Harmony 88 Soltis Perform 92 Soltis Veozip Screens 1 % Screens 5 % Twilight  Ombreggiamento: Acryl	Ombreggiamento laterale/frontale: Soltis Horizon 86 Soltis Harmony 88 Soltis Perform 92 Soltis Veozip Screens 1 % Screens 5 % Twilight  Ombreggiamento: Acryl	Ombreggiamento laterale/frontale: Soltis Horizon 86 Soltis Harmony 88 Soltis Perform 92 Soltis Veozip Screens 1 % Screens 5 % Twilight  Ombreggiamento: Acryl

 La scelta della stoffa appropriata è fondamentale per un ombreggiamento di qualità. A pagina 100 o sul nostro «Trova tessuto» online sono disponibili ulteriori informazioni. Siamo a vostra disposizione per offrire consulenza o inviare campioni gratuiti.

Le possibilità di impiego dipendono dalla configurazione del prodotto. Il nostro team di consulenti sarà lieto di aiutarvi a trovare la soluzione ottimale.



## BAVONA Soft-Top

Il fascino mediterraneo – a casa

L'elegante tenda a pacchetto dona agli spazi esterni il tipico fascino mediterraneo e offre riparo dalla pioggia e dal sole. Il tetto a piegamento in tessuto con tecnologia a pacchetto brevettata si apre e si chiude in modo comodo e delicato, semplicemente premendo un pulsante, proprio come una cabriolet. La dotazione modulare, l'illuminazione a LED integrata, l'ombreggiamento laterale e le vetrate laterali di BAVONA Soft-Top offrono flessibilità e comfort con stile.

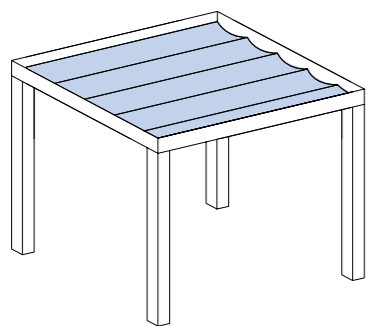
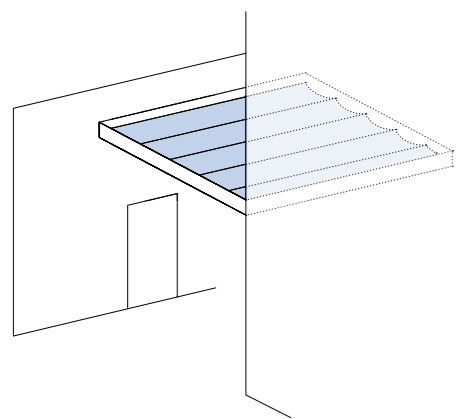
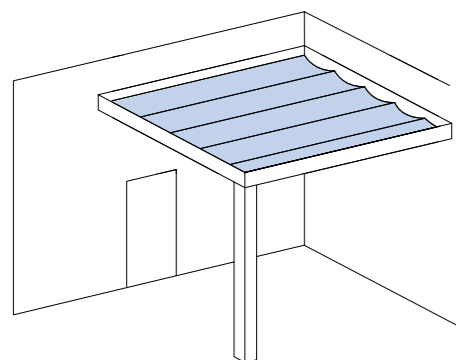
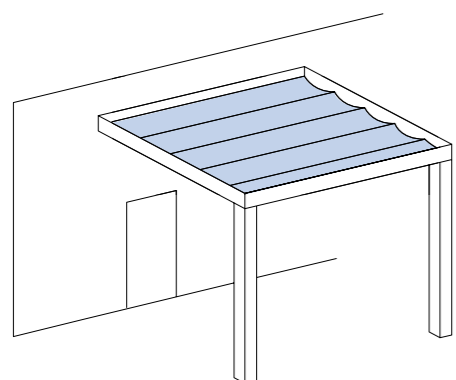

### Si adatta ad ogni ambiente

BAVONA Soft-Top è realizzato su misura, preciso al millimetro, in modo da integrarsi alla perfezione in ogni struttura architettonica, offrendo al giardino un'elegante nota mediterranea. Come pergola sulla facciata, come padiglione autoportante, come soluzione di stile a completare un atrio oppure come raffinata copertura angolare, combina il design cubico alla versatilità ricavando uno spazio prezioso per vivere il giardino.

Riparo dal sole e comfort quando piove? Grazie all'azionamento di serie, il tessuto si apre e si chiude premendo un pulsante. La tenda a pacchetto offre un'affidabile protezione dal sole, ma ripara anche dalla pioggia moderata grazie al telo impermeabile in PVC. Il sistema di scarico integrato porta via l'acqua attraverso i supporti senza che si veda nulla. È possibile scegliere il colore del tessuto e optare per un materiale ignifugo per ottenere protezione, design e funzionalità.

\* Prodotto ASTANO Soft-Top S. 67



## Luce, protezione e privacy



Per trascorrere serate in totale relax c'è l'illuminazione a LED rimovibile e dimmerabile che si inserisce nella scanalatura di passaggio dell'acqua, con la possibilità di scegliere tra luce diretta o indiretta. L'ulteriore ombreggiamento laterale e frontale offre un'efficace protezione dal vento e dal sole basso creando un ambiente intimo e privato. Le

vetrate laterali rappresentano un altro elemento di pregio, soprattutto in posizioni esposte. Offrono un'ulteriore protezione dal vento e dalla pioggia moderata, creano un'atmosfera gradevole e permettono di vivere gli spazi esterni con comodità in ogni momento.



## ASTANO Soft-Top

Praticamente non si vede, ma l'effetto è straordinario

È dall'incontro tra architettura e leggerezza che nasce ASTANO Soft-Top, l'elegante tenda a pacchetto dal fascino mediterraneo concepita per essere installata senza supporti tra facciate o su strutture preesistenti: è ideale per atri, lucernari o edifici moderni caratterizzati da linee chiare. Grazie alla tecnologia a pacchetto brevettata, il telo si apre e si chiude in modo delicato e uniforme, mentre l'illuminazione a LED opzionale rende fruibile lo spazio esterno anche nelle ore serali, trasformandolo in un luogo ricco di stile.

ASTANO Soft-Top dona un tocco suggestivo agli spazi all'aperto che amiamo di più. È sufficiente premere un pulsante per proteggersi da sole e pioggia, mentre l'illuminazione a LED dimmerabile offre una luce sempre gradevole.



#### Un riparo dalla pioggia e dal sole

ASTANO Soft-Top offre una protezione affidabile quando il sole è molto intenso, ma anche quando piove moderatamente. Si controlla comodamente grazie all'azionamento a motore di serie: è sufficiente premere un pulsante per aprire o chiudere il tetto pieghevole a tenda in modo delicato e silenzioso. Il sistema di scarico invisibile ed efficace, è integrato nella struttura e riesce a portare via l'acqua piovana facendola scorrere al suo interno. I materiali di qualità difficilmente infiammabili e l'ampia gamma di colori disponibili offrono sicurezza, varietà in termini di design e integrazione armoniosa nell'ambiente circostante.

#### Luci a scelta

L'illuminazione a LED si inserisce nel canale dell'acqua e produce esattamente la luce desiderata: diretta o indiretta. Grazie alla funzione dimmer, la luminosità si può impostare a piacimento creando un ambiente piacevole e accogliente anche nelle ore serali. Con ASTANO Soft-Top l'atmosfera e la qualità restano sveglie fino a notte fonda per donare serate di relax a cielo aperto.



I dati tecnici sono  
riportati a pagina 90



## PERGOLINO

Riesce dove altri si arrendono

Con PERGOLINO gli spazi esterni diventano i luoghi preferiti in cui trascorrere il proprio tempo, anche se c'è sole, vento o addirittura pioggia. La tenda a pergola montata sulla facciata offre protezione affidabile e una sensazione di riparo. La posizione dei supporti è regolabile per ottenere la massima flessibilità senza rinunciare alla stabilità, anche quando il tempo è variabile. Sempre bello, sempre teso: il tensionamento automatico del tessuto impedisce che si formino sacche d'acqua e garantisce che resti teso anche quando piove. L'illuminazione dimmerabile crea l'atmosfera sempre adatta, anche di sera.



**Montaggio flessibile. In base al gusto personale.**

Grazie alla versatilità delle varie opzioni di montaggio, PERGOLINO si può installare sulla parete, ma anche sul soffitto, grazie ad angolari specifici che garantiscono un fissaggio sicuro e stabile. I supporti regolabili e i binari guida sono un elemento di particolare interesse: si possono posizionare a piacimento in larghezza e profondità. Anche le piastre si possono posizionare in modo da garantire la massima libertà progettuale e un'integrazione ottimale nell'ambiente circostante.

Per il fissaggio a terra si può scegliere tra fioriere, tasselli o piastre, a seconda della situazione specifica e dello stile desiderato. Ogni opzione garantisce comunque la massima stabilità. All'aperto senza pensieri, perché PERGOLINO è caratterizzato da elevata resistenza al vento e anche quando diventa forte conserva la sua stabilità.



I dati tecnici sono  
riportati a pagina 90

## Godersi l'aria aperta senza pensieri con STOBLOCK



La tenda a pergola PERGOLINO non è solo bella da vedere, ma rende gli spazi all'aperto ancora più invitanti. Che ci sia il sole, il vento o la pioggia, grazie al sistema STOBLOCK il tessuto della tenda resta sempre automaticamente teso, senza dover pensare a regolarlo manualmente. Questo significa che non ci sono grinze, non si formano sacche d'acqua e non c'è nulla di cui doversi

preoccupare. Con l'inclinazione giusta e il telo giusto, l'acqua piovana segue un percorso predefinito e la stoffa rimane sempre liscia, giorno dopo giorno. STOBLOCK offre comfort e sicurezza, non occorre fare assolutamente nulla, è sufficiente godersi il tempo trascorso all'aperto senza pensieri e al riparo.



Per vedere il video di STOBLOCK è sufficiente scansionare il codice QR.



**Luci suggestive**

Lo spazio all'aperto è fruibile anche di sera, grazie all'illuminazione a LED integrata. È possibile scegliere se inserirla sulla barra intermedia, sulle barre guida o su entrambe. La luce può essere soft e calda per creare un'atmosfera di relax oppure fredda e più intensa per leggere o cenare: grazie alla tecnologia Tunable White è sufficiente impostarla in base alle proprie preferenze. L'illuminazione non è solo pratica, ma è anche integrata con discrezione nel design del prodotto e crea un'atmosfera piacevole e invitante negli spazi esterni.



## RIVERA

Grande nella forma, forte nella pratica

RIVERA è la soluzione ideale per aree esterne estese e spazi commerciali che necessitano di protezione affidabile e design di stile. Con sporgenza fino a 7 metri, questa robusta tenda a pergola offre ombra estesa ed elevata protezione dalla pioggia: la scelta perfetta per hotel, ristoranti o aree di ritrovo all'aperto. Il tessuto è sempre teso e fa sì che l'acqua piovana scorra via rapidamente sulla copertura inclinata per raggiungere le aperture e le canaline di scarico integrate con discrezione nella struttura. RIVERA è un prodotto certificato per la classe di resistenza al vento più elevata, quindi non perde stabilità nemmeno quando il vento è forte. Grazie alle opzioni disponibili, come l'illuminazione a LED, l'ombreggiamento frontale, le vetrate e il tetto protettivo è possibile ottenere un comfort ancora maggiore. La struttura modulare consente di aggiungere altri elementi nel tempo e fa di RIVERA la prima scelta di architetti, progettisti e gestori.

## Esterni ampliati con stile e a prova di intemperie. Più ospiti, più a lungo.



Grazie alla copertura flessibile che può essere regolata con inclinazione tra 8 e 25 gradi, RIVERA si adatta in modo ottimale a svariati ambienti architettonici: direttamente sulla facciata o su strutture preesistenti. Per applicazioni di estensione particolarmente elevata si possono combinare tra loro fino a sette moduli, arrivando a coprire ben 35 metri in larghezza. Per creare uno spazio accogliente e di maggiore comfort sono disponibili espansioni frutto di attenta riflessione: l'illumi-

nazione a LED dimmerabile integrata nelle guide laterali crea un'atmosfera piacevole, adatta a una cena all'aperto, ma anche ad allietare eventi e manifestazioni. Gli ospiti potranno godersi la serata nelle condizioni migliori. Aggiungendo l'ombreggiamento laterale e frontale o le vetrate laterali è possibile ottenere protezione dal vento e dalle intemperie per godersi uno spazio all'aperto riparato a 360 gradi.





## BOXMOBIL

**Due cassonetti di protezione per un sistema che non delude mai.**

Ombra generosa per tetti terrazzati, giardini o spazi esterni, BOXMOBIL offre protezione affidabile dal sole su superfici di media e grande estensione. La struttura in acciaio è stabile e sorregge due tende da sole cassonate, senza l'ingombro di supporti intermedi che sottraggono spazio. Il design? Si può scegliere tra profili squadri o tondi. La doppia tenda autoportante si manovra a mano, ideale per un utilizzo flessibile. Per ottenere maggiore comfort è possibile scegliere la versione con azionamento motorizzato che controlla entrambe le tende in modo sincrono o asincrono tramite pulsante. BOXMOBIL è particolarmente indicato per terrazze con possibilità di interventi strutturali limitati o per modifiche successive.



#### **Vari supporti, stabilità strutturale**

BOXMOBIL è una struttura stabile, indipendentemente da come si sceglie di montarla. I robusti supporti si possono fissare al pavimento mediante tasselli discreti oppure con zoccoli in cemento. In entrambi i casi la struttura resiste al vento e alle intemperie adattandosi armoniosamente all'ambiente. Per stare bene, all'aperto, indipendentemente dal tempo.



#### **Volantino abbassabile, non solo ombra**

Quando il sole tramonta e tutto è avvolto da una luce dorata, il volantino abbassabile offre momenti di puro relax all'aria aperta. La protezione offre privacy e protegge dalla luce abbagliante in modo efficace, e si regola in modo flessibile con una manovella. Il sistema floating consente di avvolgere il telo in modo particolarmente uniforme. È possibile scegliere tra telo coprente in acrilico fino a 110 cm o telo che lascia passare la luce fino a 160 cm: più privacy o più senso di libertà.



I dati tecnici sono  
riportati a pagina 91



## OMBRAMOBIL

L'ombra mobile.

Per godersi l'estate nel punto più bello di tutti, c'è OMBRAMOBIL di STOBAG: una doppia tenda autoportante che si può spostare a piacimento e che generalmente, essendo mobile, non richiede permessi di costruzione. È ideale per sedute di dimensioni medio-piccole ed offre una protezione efficace dal sole nel punto esatto in cui serve. Il comando manuale a manovella è comodo e sincrono (entrambe le tende si aprono e chiudono contemporaneamente). Un vero bijou all'aperto.



#### Fissaggio sicuro, a scelta

Il fissaggio sicuro può essere realizzato in diversi modi: i supporti si possono ancorare al pavimento con tasselli a terra oppure con piedi trasversali su superfici resistenti. Uno dei due supporti può essere sostituito da un fissaggio a parete in modo da lasciare maggiore libertà in fase di progettazione.



#### Spazio libero sotto alla tenda

OMBRAMOBIL non offre solo ombra, ma anche comfort. Grazie al tettuccio protettivo integrato, il telo rimane sempre protetto, in qualsiasi condizione atmosferica. La struttura non ha supporti intermedi, quindi tutto lo spazio sotto alla tenda rimane fruibile liberamente. Un aspetto particolarmente pratico è rappresentato dalla canalina dell'acqua inserita nella barra finale per far defluire in modo efficace la pioggerellina dell'estate. E così si può rimanere comodamente seduti in uno spazio che rimane godibile anche sotto a qualche goccia di pioggia.



I dati tecnici sono  
riportati a pagina 91

Prodotto	BAVONA TP6100 Soft-Top	ASTANO TR4120 Soft-Top	PERGOLINO P3600
<b>Dimensione massima Larghezza x sporgenza</b>	500 x 600 cm	500 x 600 cm	700 x 600 cm da 601 cm di larghezza con 3 barre guida
<b>Altezza massima dell'impianto</b>	max. 320 cm (297 cm supporto + 23 cm tetto)	–	250 cm
<b>Inclinazione</b>	0°	0°	0°-25° Con pioggia, min. 8°
<b>Montaggio a parete</b>	sì	–	sì
<b>Installazione a soffitto</b>	Modello prodotto ASTANO TR4120 Soft-Top	sì	–
<b>Montaggio in luce</b>	sì	sì	–
<b>Montaggio autoportante</b>	sì	–	–
<b>Montaggio su costruzione sottostante preesistente</b>	Modello prodotto ASTANO TR4120 Soft-Top	sì	sì
<b>Tenda pacchetto come ombreggiamento</b>	sì	sì	–
<b>Ombreggiamento laterale/frontale</b>	sì	–	–
<b>Vetrata laterale/frontale</b>	sì	–	–
<b>Accoppiamento degli impianti</b>	–	–	–
<b>Sistema di scarico dell'acqua integrato</b>	sì	sì	–
<b>Illuminazione</b>	sì	sì	sì
<b>Azionamento motore</b>	sì / –	sì / –	sì / –
<b>Classe di resistenza al vento</b>	Beaufort 7 61.5 km/h	Beaufort 7 61.5 km/h	Beaufort 6 49.5 km/h
	Tende a scorrimento verticale: Beaufort 6, 49.5 km/h		
<b>Stoffa</b>	Tenda pacchetto: Resistant Resistant Blockout  Ombreggiamento laterale/frontale: Soltis Horizon 86 Soltis Harmony 88 Soltis Perform 92 Soltis Veozip Screens 1 % Screens 5 % Twilight	Resistant Resistant Blockout	Acryl Water Fire
	 La scelta della stoffa appropriata è fondamentale per un ombreggiamento di qualità. A pagina 100 o sul nostro «Trova tessuto» online sono disponibili ulteriori informazioni. Siamo a vostra disposizione per offrire consulenza o inviare campioni gratuiti.		

Le possibilità di impiego dipendono dalla configurazione del prodotto.  
Il nostro team di consulenti sarà lieto di aiutarvi a trovare la soluzione ottimale.

Prodotto	RIVERA P5000	BOXMOBIL OS7000	OMBRAMOBIL OS4000
<b>Dimensione massima Larghezza x sporgenza</b>	500 x 700 cm	662 x 700 cm	555 x 450 cm
<b>Altezza massima dell'impianto</b>	350 cm, a partire da 250 cm con rinforzo angolare	303 cm	260 cm
<b>Inclinazione</b>	8° – 25°	5° – 35°	10° – 20°
<b>Montaggio a parete</b>	sì	Un lato	Un lato
<b>Installazione a soffitto</b>	–	–	–
<b>Montaggio in luce</b>	–	–	–
<b>Montaggio autoportante</b>	–	sì	sì
<b>Montaggio su costruzione sottostante preesistente</b>	sì	–	–
<b>Tenda pacchetto come ombreggiamento</b>	sì	–	–
<b>Ombreggiamento laterale/frontale</b>	sì	Volantino abbassabile	Volantino
<b>Vetrata laterale/frontale</b>	sì	–	–
<b>Accoppiamento degli impianti</b>	sì fino a max 7 impianti	sì	–
<b>Sistema di scarico dell'acqua integrato</b>	sì	–	–
<b>Illuminazione</b>	sì	–	–
<b>Azionamento motore</b>	sì / –	sì / sì, fino a una larghezza massima di 612 cm Volantino abbassabile solo con arganello	sì / sì
<b>Classe di resistenza al vento</b>	Beaufort 7 61.5 km/h	Beaufort 5 38.5 km/h	Beaufort 5 38.5 km/h
	Tende a scorrimento verticale: Beaufort 6, 49.5 km/h		
<b>Stoffa</b>	Resistant Resistant Blockout	Acryl Water  Volant-Plus: Acryl Soltis Horizon 86 Soltis Perform 92 Soltis Veozip Screens 1 % Screens 5 % Twilight	Acryl Water
	 La scelta della stoffa appropriata è fondamentale per un ombreggiamento di qualità. A pagina 100 o sul nostro «Trova tessuto» online sono disponibili ulteriori informazioni. Siamo a vostra disposizione per offrire consulenza o inviare campioni gratuiti.		

Le possibilità di impiego dipendono dalla configurazione del prodotto.  
Il nostro team di consulenti sarà lieto di aiutarvi a trovare la soluzione ottimale.



## Ristorazione e attività commerciali

Più spazio, più ospiti, più fatturato

I tetti per spazi all'aperto non sono solo un riparo dalle condizioni atmosferiche, ma un vero e proprio fattore di crescita del fatturato. Nel settore alberghiero e della ristorazione consentono di aumentare l'estensione delle aree coperte in modo da ottenere più posti per gli ospiti, più comfort e permanenze più lunghe, indipendentemente da sole, pioggia o maltempo. Una bella colazione in terrazza o un aperitivo al club del golf tra una buca e l'altra? Con una copertura di qualità si può ottenere uno spazio da vivere indipendentemente dalle condizioni meteorologiche, per offrire un'esperienza invitante che gli ospiti non potranno che amare.

Tenda a pergola RIVERA – versione accoppiata per l'uso nei ristoranti con giardino.  
Ideale per ampie aree ospiti protette dalle intemperie con un'elevata qualità di soggiorno.  
Maggiori dettagli sul prodotto sono disponibili a pagina 79.



Tenda a pergola RIVERA P5000 – accoppiata per confortevoli spazi esterni nel centro residenziale e di cura. Maggiori dettagli sul prodotto a pagina 79.





Architettura paesaggistica Studio Leaf AG, [www.studioleaf.ch](http://www.studioleaf.ch)  
Fotografo Quim Vilar, [www.quimvilar.com](http://www.quimvilar.com)



Tenda a pergola PERGOLINO: elevata resistenza al vento e la tensione del tessuto affidabile per il settore della ristorazione. Maggiori dettagli sul prodotto a pagina 71.



Pergola bioclimatica a lamelle BAVONA Hard-Top: crea aree di sosta protette dalle intemperie per aziende e attività commerciali. Maggiori informazioni a pagina 61.

Sfruttate i vostri spazi esterni tutto l'anno e trasformateli in aree di vendita. Siamo a vostra completa disposizione per una consulenza completa: contattateci e scoprite la soluzione perfetta per il vostro progetto.



# Stoffa

La scelta della stoffa appropriata è fondamentale per un ombreggiamento di qualità. Colori, texture e caratteristiche dei materiali influenzano estetica, comfort e funzionalità. Ogni stoffa offre un'elevata protezione dai raggi UV e dal calore. A seconda del materiale e del rivestimento applicato, è poi possibile ottenere caratteristiche aggiuntive: trasparenza, resistenza all'acqua e al fuoco o proprietà oscuranti. In questo modo è possibile soddisfare ogni esigenza e preferenza con la soluzione più calzante.

## Protezione da luce e da calore

Regolazione mirata della luce del sole, del calore e della trasparenza per finestre munite di tende a scorrimento verticale con ZIP.

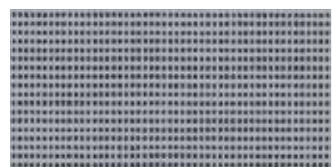

### Soltis Horizon 86

Vista eccellente verso l'esterno, grazie alla massima trasparenza. Con un fattore di apertura del 14%, la stoffa lascia entrare la luce naturale, bloccando nel contempo fino al 93% del calore.



### Soltis Harmony 88

La trasparenza del tessuto permette di vedere di fuori. Con un fattore di apertura dell'8%, questo tessuto offre il compromesso ideale tra protezione dal sole e comfort visivo.



### Soltis Perform 92

Il basso fattore di apertura dell'4% tessuto fa entrare nella stanza poca luce e pochissimo calore. Blocca fino al 97% del calore e offre la migliore protezione dal sole e dall'abbagliamento.



### Soltis Veozip

Ottimizzato per tende per finestre e facciate con guida ZIP. È caratterizzato da una superficie opaca e un aspetto gradevole; estetica e sensazione al tatto simili a quelle di un tessuto tradizionale. Con un fattore di apertura del 5%, offre un equilibrio perfetto tra protezione dal sole e gradevole trasparenza.

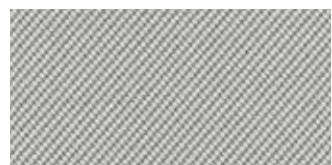

### Screens 1%

Robusta e resistente grazie ai filati con verniciatura in fibra di vetro. La bellissima trama dall'effetto bicolore del tessuto con fattore di apertura dell'1% blocca il calore, lascia filtrare la luce e permette di vedere fuori garantendo la privacy.



### Screens 5%

Stabilità e resistenza del tessuto grazie ai filati con verniciatura in fibra di vetro. Trama del tessuto dall'aspetto attraente con effetto bicolore. Il fattore di apertura del 5% garantisce la trasparenza.



### Twilight

Tessuto 100% privo di PVC, con caratteristiche tessili. La struttura a griglia del tessuto è resistente e permette il passaggio della luce, con un fattore di apertura dell'1,9%.

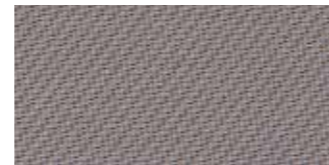

### Blockout

Il tessuto Blockout assicura un oscuramento totale e la massima privacy. Particolarmente adatto per ambienti in cui si desidera schermare completamente la luce e la visibilità dall'esterno.

## Protezione dal sole e resistenza alle intemperie

Protezione efficace da sole e intemperie per tende e tende a scorrimento verticale, su balconi e spazi all'aperto.



### Acryl

Offre una protezione affidabile dai raggi UV. Tessuti acrilici di qualità dal colore più duraturo. Disponibili in tinta unita, a righe sottili, larghe o multicolori, e nell'esclusiva versione premium «Brilliant».



### Oeko-Weave

Offre una seconda vita a più del 30% di fibre riutilizzate; la certificazione in base alla classe 2 dello standard OEKO-TEX Standards 100 e la certificazione OEKO-TEX MADE IN GREEN attestano l'impegno concreto per la sostenibilità.

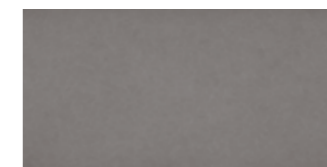

### Water

Speciale tessuto acrilico impermeabile per tutte le condizioni atmosferiche. Un trattamento superficiale idrorepellente e antimacchia protegge la stoffa.

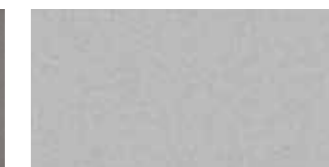

### Fire

Ignifugo e dotato di verniciatura impermeabile per garantire resistenza agli agenti atmosferici.



### Resistant

Per l'impiego all'aperto tutto l'anno, 100% impermeabile all'acqua. Questo tessuto è utilizzato per i prodotti STOBAG BAVONA Soft-Top e RIVERA.



### Soltis Lounge 96

Con materiale micro perforato, offre più luce e circolazione dell'aria, bloccando al contempo il 97% dei raggi UV. La visuale verso l'esterno senza riflessi accresce la sensazione di libertà. L'elevata resistenza ai raggi UV preserva l'estetica nel tempo.



Con il «Trova tessuto» online è possibile scoprire la varietà delle nostre stoffe e richiedere campioni.

Le nostre stoffe offrono svariate funzioni: ombra, trasmissione della luce variabile, resistenza all'acqua e al fuoco, oscuramento totale. Molti tessuti sono appositamente studiati per determinati prodotti STOBAG. Di seguito trovate una panoramica delle combinazioni adeguate.

	Ombra	Trasparenza	Resistenza al fuoco	Resistenza all'acqua	Oscuramento	Tende a scorrimento verticale	Tende a bracci articolati classici e a bracci telescopici	Tetti per terrazza
<b>SOLTIS HORIZON 86</b>		✓	✓			Sì	Sì*	Sì*
<b>SOLTIS HARMONY 88</b>		✓	✓			Sì	Sì*	Sì*
<b>SOLTIS PERFORM 92</b>		✓	✓			Sì	Sì*	Sì*
<b>SOLTIS VEOZIP</b>		✓	✓			Sì	Sì*	Sì*
<b>SCREENS 1%</b>		✓	✓			Sì	-	Sì*
<b>SCREENS 5%</b>		✓	✓			Sì	-	Sì*
<b>TWILIGHT</b>		✓	✓			Sì	-	Sì*
<b>BLOCKOUT</b>	✓		✓		✓	Sì	-	Sì*
<b>ACRYL</b>	✓					Sì*	Sì	Sì*
<b>OEKO-WEAVE</b>	✓					Sì*	Sì	Sì*
<b>WATER</b>	✓			✓		Sì*	Sì	Sì*
<b>FIRE</b>	✓		✓			Sì*	Sì	Sì*
<b>RESISTANT</b>	✓		✓	✓	✓	-	-	Sì*
<b>SOLTIS LOUNGE 96</b>	✓	✓	✓			-	Sì	-





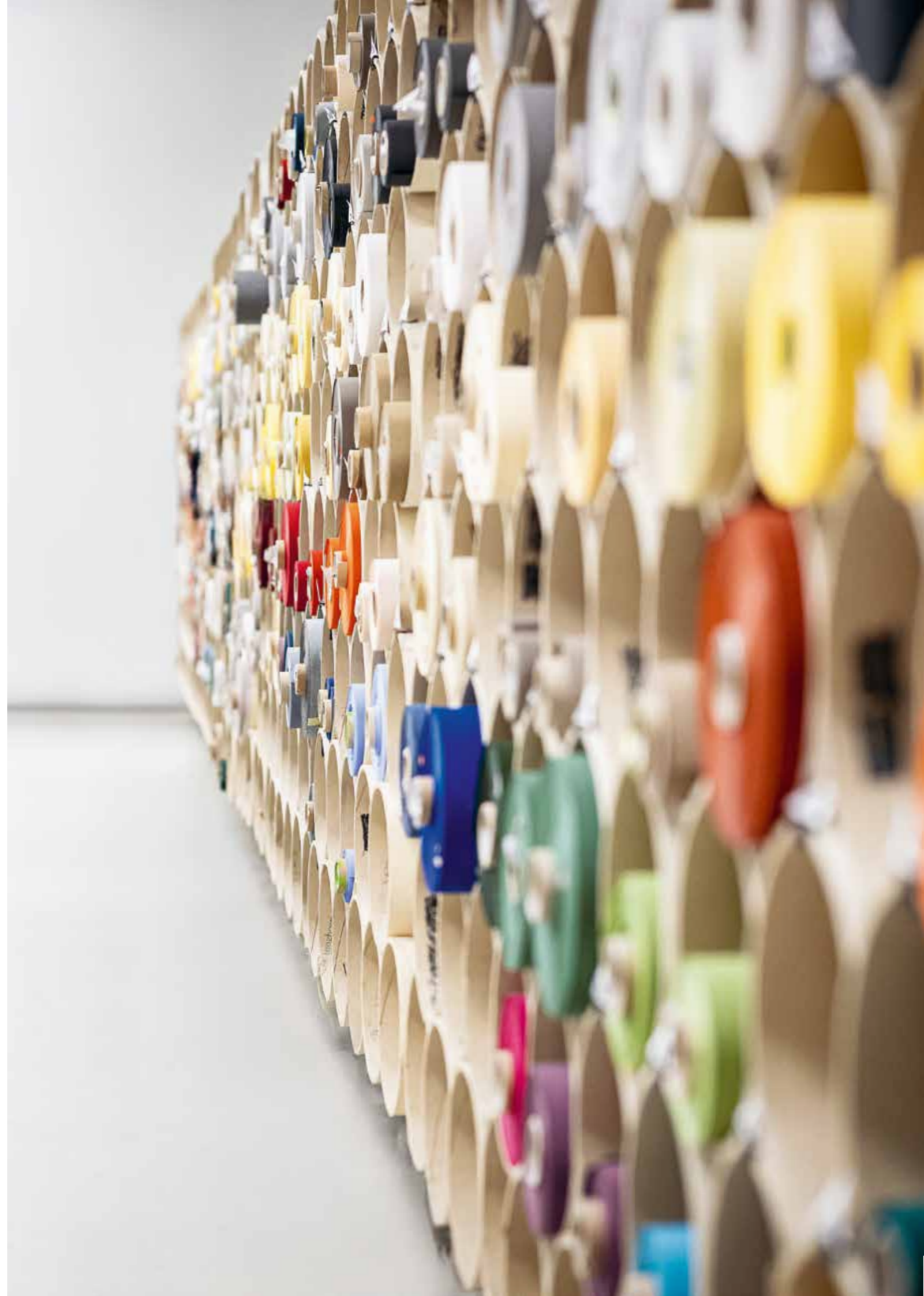







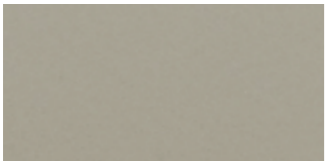
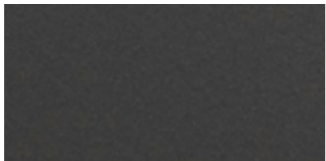
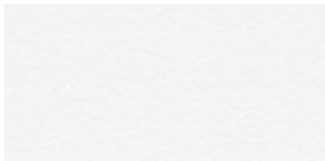

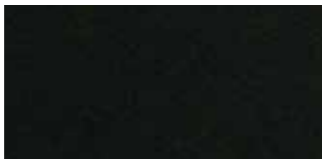
\* Le possibilità di impiego dipendono dalla configurazione del prodotto.  
È possibile richiedere una consulenza personalizzata a un partner specializzato STOBAG.

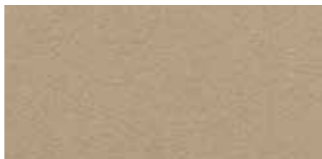

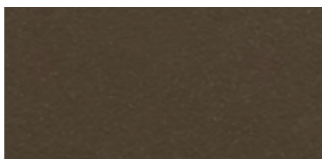
# Struttura

Grazie all'ampia scelta di colori e superfici, le strutture si integrano perfettamente nel quadro complessivo e sono in armonia con la stoffa e l'ambiente circostante. Con 16 colori LIFESTYLE, 8 colori CLASSIC e innumerevoli colori RAINBOW, l'ampio assortimento offre la soluzione per ogni preferenza. La struttura superficiale dei nostri prodotti varia in base alla tonalità, da lucida a opaca, fino a superfici con texture delicate. Tutti i profili e i componenti sono trattati con una verniciatura a polvere di qualità e garantiscono una protezione duratura dagli agenti atmosferici.

## Colori LIFESTYLE

			
<b>L12 – Classic 31</b> SILK GREY	<b>L22 – Classic 37</b> UMBRA GREY	<b>L40 – RAL 9016</b> TRAFFIC WHITE	<b>L42 – RAL 9006</b> WHITE ALUMINIUM
			
<b>L24 – RAL 9005</b> JET BLACK	<b>L20 – Classic 35</b> BLACK BROWN	<b>L48 – RAL 7016</b> ANTHRACITE GREY	<b>L56</b> DESERT ORE
			
<b>L18 – Classic 34</b> MOCHA BROWN	<b>L30 – Style 30</b> MEDIUM BRONZE	<b>L52</b> BROWN GREY	<b>L70</b> TEXTURED BRONZE
			
<b>L14 – Classic 32</b> CONSTRUCTION SILVER	<b>L28 – RAL 8004</b> COPPER BROWN	<b>L58</b> CUPRUM SPIN	<b>L54</b> GOLD SAND

## Colori CLASSIC

	
<b>C10 – RAL 9016</b> TRAFFIC WHITE	<b>C12 – RAL 9010</b> PURE WHITE
	
<b>C28 – RAL 9006</b> WHITE ALUMINIUM	<b>C30 – RAL 9007</b> GREY ALUMINIUM
	
<b>C34 – DB703</b> FERRITE	<b>C48 – RAL 7022</b> UMBRA GREY
	
<b>C50 – RAL 7016</b> ANTHRACITE GREY	<b>C52 – RAL 9005</b> JET BLACK

## Colori RAINBOW

La linea RAINBOW Colors offre un'ampia gamma di colori RAL standard. Questi colori si distinguono per una finitura superficiale satinata priva di effetti e consentono un abbinamento armonioso della colorazione dei telai con il design della stoffa e l'ambiente circostante. Se non trovate la tonalità desiderata, contattateci: troveremo una soluzione.



## La comodità, con un pulsante

Controllare la casa è facilissimo.

Più libertà, più qualità di vita. Il controllo elettronico delle attrezzature di casa vi dà la possibilità di godere di un comfort superiore. STOBAG offre soluzioni di qualità: dai pratici telecomandi fino all'integrazione fluida nei sistemi Smart Home più diffusi – la protezione da sole, luce e intemperie si adatta alla vostra giornata e al tempo. Tramite app o telecomando potrete controllare comodamente tutto.

Con il classico telecomando oppure con soluzioni smart che si adattano alle vostre giornate e alle condizioni meteorologiche.



#### Telecomando

Semplice, chiaro e comodo. Fino a 16 canali per controllare diverse funzioni o prodotti secondo le vostre esigenze, con un unico strumento.

#### Sensori

I sensori sono in grado di riconoscere vento, sole e pioggia per poi regolare gli impianti automaticamente di conseguenza. Potrete trascorrere le vostre giornate senza il pensiero della protezione dal sole, perché sarà sempre in sicurezza. Se il vento diventa intenso, le tende si chiudono per evitare danni. Se a diventare intenso, invece, è il sole, le tende si aprono, in modo che la casa non si scaldi eccessivamente.

#### Smart Home

Pronti per una casa intelligente, con STOBAG. Il comando centralizzato sfrutta la comoda app TaHoma per controllare le attrezzature comodamente seduti sul divano o quando si è fuori casa, con smartphone, tablet o comando vocale. L'app mostra tutte le funzioni a colpo d'occhio e permette di impostare scenari personalizzati, come «sera» oppure «protezione sole attiva». L'impianto reagisce automaticamente alle variazioni atmosferiche, accresce il comfort e prolunga la durata dei prodotti, potenziando, al contempo, anche l'efficienza energetica: in estate le tende tengono lontano il calore, in inverno lasciano invece entrare il tepore dei raggi del sole per ottenere una temperatura gradevole all'interno. Per progetti abitativi ambiziosi, sono disponibili anche le interfacce cablate come KNX e DALI.

#### Possibilità di espansioni

Le esigenze cambiano nel tempo, e i nostri prodotti si adeguano. È possibile espandere o modernizzare quasi tutti gli impianti. Le soluzioni già installate si possono convertire da controllo elettronico con cavo a radiocomando, si possono integrare nei sistemi di Smart Home o dotare di sensori. È possibile anche inserire nuovi prodotti in qualsiasi momento. Per una casa che si adatta con flessibilità ai vostri desideri, oggi e domani.

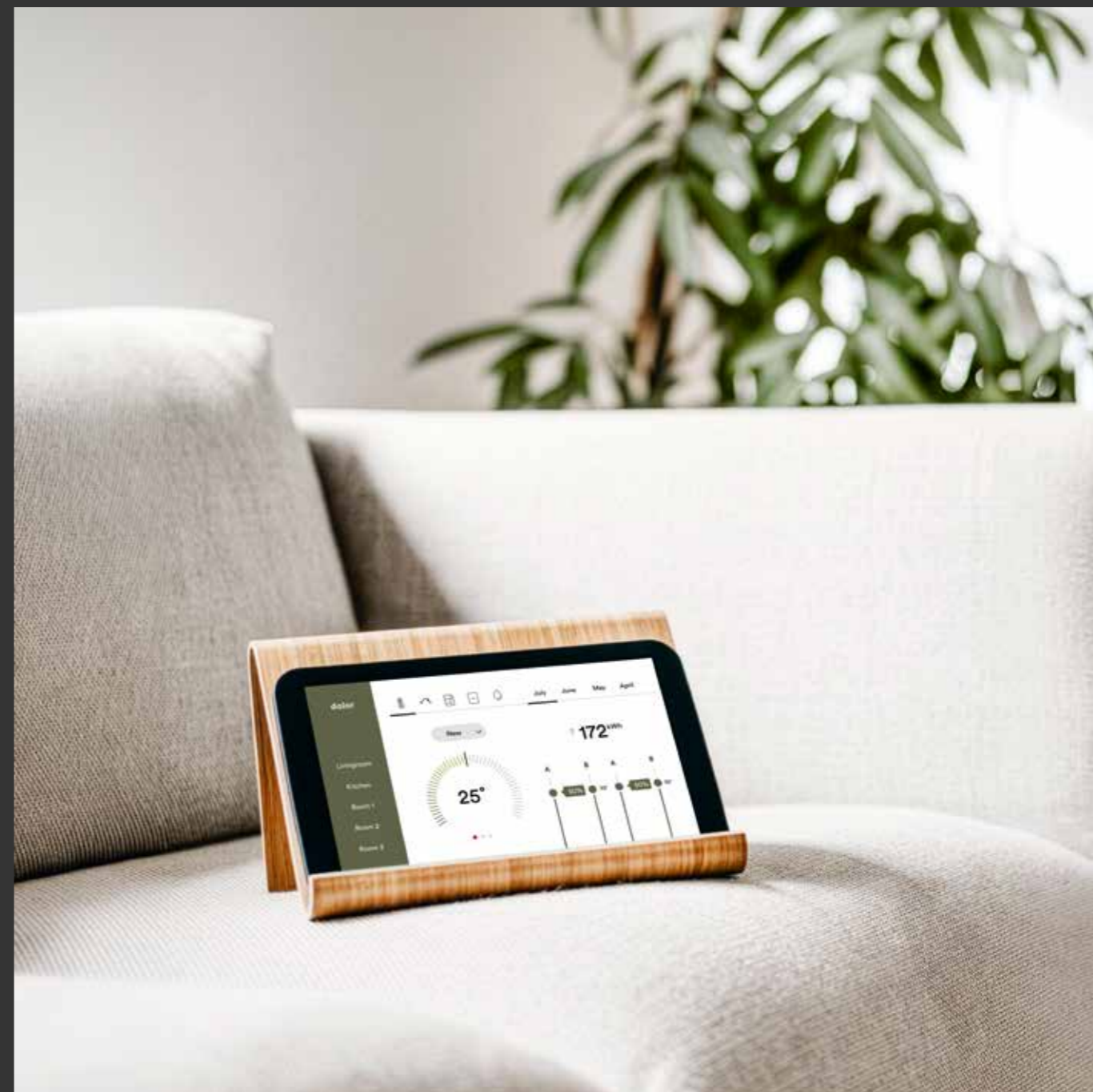

Il controllo centralizzato permette di comandare tutto: tende, coperture per spazi all'aperto o tende verticali. Per chiudere o aprire le tende è sufficiente un clic, la luce si può regolare a piacimento modificando l'intensità o la temperatura del colore. Anche il volantino abbassabile si può aprire o chiudere comodamente, lo stesso vale per la regolazione continua delle lamelle delle pergole e per le tende laterali: tutto risponde in modo versatile alle vostre esigenze. Con il classico telecomando oppure con soluzioni smart che si adattano alle vostre giornate e alle condizioni meteorologiche.

# Una consulenza su misura per il vostro progetto

Venite a scoprire di persona l'intera gamma delle nostre soluzioni presso uno degli showroom di STOBAG. I nostri esperti sono a vostra disposizione per fornire tutte le informazioni necessarie su coperture per spazi aperti, ombreggiamento e tessuti.



Fissate un appuntamento in uno dei nostri showroom:  
[www.stobag.com/goto/showroom](http://www.stobag.com/goto/showroom)

Preferite una consulenza direttamente a casa? I nostri partner specializzati sono a vostra disposizione per occuparsi di pianificazione e montaggio.



Qui potete trovare il partner più vicino a voi:  
[www.stobag.com/goto/dealer-search](http://www.stobag.com/goto/dealer-search)



**STOBAG AG**  
 Svizzera tedesca / Ticino  
 Pilatusring 1  
 5630 Muri  
 Svizzera

**STOBAG AG**  
 Europe  
 Pilatusring 1  
 5630 Muri  
 Switzerland



**STOBAG SA**  
 Suisse Romande  
 En Budron H / 18  
 1052 Le Mont-sur-Lausanne  
 Svizzera

**STOBAG**  
 North America Corp.  
 1445 Norjohn Ct Unit 7  
 Burlington, ON L7L OE6  
 Canada

**STOBAG**  
 Österreich GmbH  
 Radlberger Hauptstrasse 100  
 3105 St. Pölten-Unterradlberg  
 Austria

# Legenda

## SUPERFICIE: BRILLANTEZZA

OPACO PROFONDO	
OPACO	
LUCIDO / SATINATO	





## SUPERFICIE: STRUTTURA

LISCIO	
STRUTTURA FINE	

## SUPERFICIE: EFFETTO

OMOGENEO	
PERLATO	



## CARATTERISTICHE

OMBRA	
TRASPARENZA	
RESISTENZA AL FUOCO	
RESISTENZA ALL'ACQUA	
OSCURAMENTO	

## IMPIEGO

PROTEZIONE DAL SOLE	
PROTEZIONE DAL VENTO	
PROTEZIONE DALLA NEVE	
PROTEZIONE DALLA PIOGGIA	

## CLASSE DI RESISTENZA AL VENTO EN 13561

CLASSE 1	
CLASSE 2	
CLASSE 3	
CLASSE 4	

## TIPI DI COPERTURA

TESSUTO	
LAMELLE	
VETRO	

Valorizziamo insieme  
ogni spazio di vita.